

FEBELRAIL

AGENDA

Nr. 47
N°

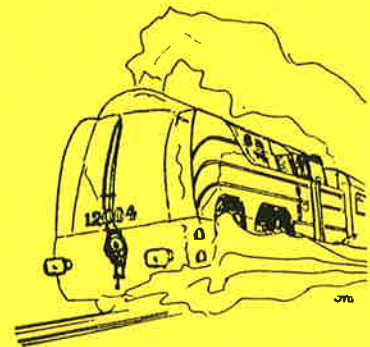
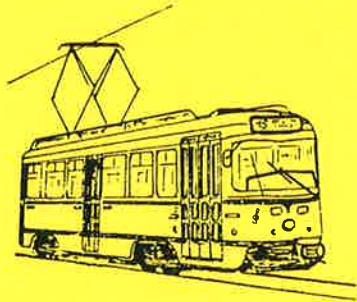

FEBELRAIL AGENDA
Driemaandelijks tijdschrift
Nr. 47 - 1ste trimester 1992

AGENDA FEBELRAIL
Périodique trimestriel
N° 47 - 1er trimestre 1992

● **Verantwoordelijke uitgever:**

J. Van Olmen
Holle Eikaard 45, 2550 Kontich

● **Editeur responsable:**

J. Van Olmen
Holle Eikaard 45, 2550 Kontich

● **Inhoud:**

Kalender der activiteiten van de verenigingen aangesloten bij FEBELRAIL

Nieuws omtrent publicaties

Diverse mededelingen van allerlei clubs en organisaties van spoorwegbelangstellenden

● **Contenu:**

Calendrier des activités des associations membres de FEBELRAIL

Informations concernant de nouvelles publications

Communications diverses de plusieurs clubs et organisations d'amis du rail

- FEBELRAIL **is niet verantwoordelijk** voor vergissingen die eventueel in de inhoud van deze agenda zouden geslopen zijn. Voor alle inlichtingen omtrent de vermelde activiteiten wordt verwezen naar de betrokken clubs en organisaties !

- FEBELRAIL **ne peut pas être tenu responsable** des erreurs qui se seraient éventuellement glissées dans cet agenda. Pour tous renseignements concernant les activités mentionnées, nous renvoyons aux différentes associations et organisations concernées !

● **Abonnement:**

220,- BF per jaar
(buitenland: 330,- BF)
Bankrek: 068-0918460-91
Postrek: 000-1482295-38

● **Abonnement:**

220,- FB par an
(étranger: 330,- FB)
Compte bancaire: 068-0918460-91
C.C.P.: 000-1482295-38

FEBELRAIL v.z.w.
Federatie van Belgische Verenigingen van
Spoorwegbelangstellenden

FEBELRAIL A.S.B.L.
Fédération des Associations belges
d'Amis du Rail

● **Secretariaat:**

Allée des Jonquilles 18
1457 Walhain-Perbais

● **Secrétariat:**

Allée des Jonquilles 18
1457 Walhain-Perbais

- **Oplage:** 1350 exemplaren

- **Tirage:** 1350 exemplaires

ALAF (Association Liegeoise des Amateurs de Chemins de Fer)
Richard ORBAN, Rue Doumler 47
4430 Ans
041/46.48.51

ARBAC/KBVVS (Association Royale belge des Amis des Chemins de Fer - Koninklijke Belgische Vereniging der Vrienden van het Spoor)
Gare Centrale - 1000 Bruxelles
Centraal Station - 1000 Brussel
015/41.90.19

ASVi (Association pour la Sauvegarde du Vicinal)
Avenue de Tervueren 136B
1150 Bruxelles
071/51.66.03

CFC (Club Ferroviaire du Centre)
sect. Centre: Pierre HAUTEFIN
Chaussée de Mons 125
7100 Haine-Saint-Pierre
064/22.39.43
sect. Bruxelles: Michel BROIGNIEZ
Allée des Jonquilles 18
1457 Walhain-Perbais
010/65.97.48

CFV3V (Chemin de Fer à Vapeur des Trois Vallées)
Michel VAN EYCKEN
Av. Champ des Mottes 15
1310 La Hulpe - 02/653.79.94
081/22.11.90 (Fr)-012/74.19.07 (NL)
060/31.24.40 (dépôt)

DE PIJL (Miniatuurspoorwegclub Mechelen "De Pijl")
Wilfried BUYLE, Wandelingstraat 51
2570 Duffel
015/31.09.46

LOCOMOTION
Joseph VAN OLMEN, Holle Eikaard 45
2550 Kontich
03/457.53.71 - 03/455.08.75

RMV (Rail Miniature Mosan)
Daniel BRAIBANT, Rue de la Gare 98
5544 Agimont
082/54.54.33

AMUTRA (Association pour le Musée du Tramway - Vereniging voor het Tram-museum)
R. DIEUDONNE, Av. des Buissonnets 42
1020 Bruxelles
02/268.05.40 - 03/239.07.78

ASMOCO (Association de Modélistes et Collectionneurs Ourthe-Amblève)
Henri SIMAR, Oneux 174
4170 Comblain-au-Pont
041/69.24.74 - 086/38.91.14

BVS (Belgische Vrienden van de Stoomlocomotief)
Luc BLOMBAERTS, Ten Berg 101
9300 Aalst
053/70.38.37

CFS (Chemin de Fer de Sprimont)
Pierre DYKMANS, Rue Bawepuce 7
4140 Sprimont
041/82.20.29

SCM (Stoomcentrum Maldegem)
Postbus 29 - 9990 Maldegem
050/36.11.52 - 059/80.14.43

GTF (Groupeement belge pour la Promotion et l'Exploitation Touristique du Transport Ferroviaire)
Boîte Postale 191 - 4000 Liège 1

MTUB/MSVB (Musée du Transport Urbain Bruxellois - Museum voor het Stedelijk Vervoer te Brussel)
Marc GRIETEN, Av. des Meuniers 64
1160 Bruxelles
02/660.65.32

TDM (Tram 2000)
Thierry HAMAL, Av. des Héros 39
1160 Bruxelles
02/673.37.82

MVB (Modelspoorvrienden Brugge)
Frans WAEYAERT, Jasmijnstraat 32
8020 Oostkamp
050/82.42.54 - 050/35.65.30

CFO (Club Ferroviaire d'Ottignies)
André GENET, Rue Martin 6
6220 Fleurus
071/81.24.32

VeBOV (Vereniging voor Belangstellenden in het Openbaar Vervoer)
Secretariaat: Kroonstraat 8
3920 Lommel
03/321.41.95 - 011/54.15.04 -
02/356.53.97

AFCC (Association Ferroviaire des Cheminots de Charleroi)
Boîte Postale 1596
6000 Charleroi 1
072/36.40.10 (ext 2654)

CFMS (Club Ferroviaire de Mons et sa région)
J.M. LARMUSIAUX
Rue H. Delanois 136
7000 Mons
065/64.12.06 - 065/37.77.08

RCSATIB/KKSIVVB (Royal Cercle Sportif et d'Agrément de la STIB - Koninklijke Kring voor Sport en Vermaak van de MIVB)
M. VINCENTI, Rue de Verdun 274
1130 Bruxelles
02/242.14.94

VENNBahn V.o.E.
Gare de Raeren
4730 Raeren

PFT/TSP (Patrimoine Ferroviaire Touristique - Toeristisch Spoorpatrimonium)
Pierre HERBIET, Av. des Eglantines 15
1150 Bruxelles
015/31.57.47

MOBOV (Modelbouw Openbaar Vervoer)
Freddy GEENS, De Oude Landen 94
2180 Ekeren (Antwerpen)
03/647.13.82

RRR (Rail Rebecq Rognon)
Guy IYTECA, Rue des Prés 6
7090 Steenkerque
067/67.02.46 - 067/63.69.95
02/355.41.13

LSV (Limburgse Stoom Vereniging)
Julien CASIER, Henisstraat 71
3700 Tongeren
012/23.22.24

AMFSL (Association des Modélistes Ferroviaires du Sud-Luxembourg)
Avenue Nothomb 67
6700 Arlon
063/22.12.77

FEBELRAIL - LISTE DES ASSOCIATIONS MEMBRES (1991)
LIJST VAN DE AANGESLOTEN VERENIGINGEN (1991)

Adresses waar inlichtingen kunnen bekomen worden over de initiatieven van de betrokken clubs.

Adresses où l'on peut se renseigner concernant les initiatives des clubs respectifs.



Mededeling van de secretariaat

Indien U uw collectie normen wenst te actualiseren, volstaat het onderstaande strook en postzegels voor de gewenste bedrag terug te zenden naar het FEBELRAIL-secretariaat (voor België).
Aangezien de MOROP haar NEM-normen enkel in het Duits en in het Frans publiceert, kan FEBELRAIL U ook slechts de Duitstalige of Franstalige versie van de normen bezorgen. Een Nederlandstalige versie wordt op ogenblik echter wel voorbereid in samenwerking met onze collega's uit Nederland.
Om al de NEM-normen te krijgen, gelieve de prijs en de zendingsvoorwaarden aan het FEBELRAIL-secretariaat te vragen.



Terug te zenden aan: FEBELRAIL-secretariaat
Allée des Jonquilles 18
1457 Walhain (Perbais)

Naam:

Adres:

wenst de volgende bijgewerkte NEM-normen te ontvangen:

in het Frans - Duits (schrappen wat niet past).

Ik voeg postzegels voor een bedrag van BEF.....
dwz + BEF 12,- voor de zendingskosten
+ bladen aan BEF 5,- stuk.

Handtekening:

Communiqué du secrétariat.

Les mises à jour des normes NEM peuvent être obtenues au prix de BEF 5,- la feuille auprès du secrétariat de FEBELRAIL en renvoyant le talon ci-dessous et le montant équivalent en timbres-poste (pour la Belgique).
Le MOROP éditant ses normes en allemand et en français, seules ces deux versions sont disponibles auprès de FEBELRAIL (la traduction néerlandaise est en cours de réalisation avec nos collègues hollandais).
Pour obtenir un jeu complet de normes, veuillez vous renseigner auprès du secrétariat de FEBELRAIL pour en connaître le prix et les conditions d'envoi.



A renvoyer à FEBELRAIL secrétariat
Allée des Jonquilles 18
1457 Walhain (Perbais)

Nom:

Adresse:

désire recevoir les normes NEM suivantes pour mise à jour:

en français - allemand (barrer ce qui ne convient pas)

Je joins les timbres-poste représentant un montant de BEF.....
soit + BEF 12,- pour frais d'envoi
+ feuilles à BEF 5,- pièce.

Signature:

REPERTOIRE DES NORMES EN VIGUEUR

- EDITION FRANÇAISE -
SITUATION: JANVIER 1992

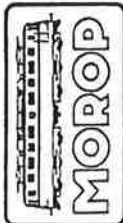

NEM	Description	•	Edition
NEM 001	Introduction aux NEM	D	1983
NEM 002	Règlement pour l'élaboration des normes NEM	D	1982
NEM 003	Règlement pour la diffusion des normes NEM en vigueur	D	1982
NEM 010	Echelles - Rapports de réduction - Ecartements	N	1987
NEM 102	Gabarit de libre passage en alignement	N	1979
NEM 103	Gabarit de libre passage en courbes	N	1985
NEM 104	Gabarit de libre passage pour voies étroites	R	1980
NEM 105	Entrées de tunnels en voie normale	R	1987
NEM 111	Rayons de courbures minimaux	R	1989
NEM 112	Entraxes des voies	R	1985
NEM 113	Raccordement des courbes	R	1987
NEM 114	Dévers en courbe	R	1983
NEM 120	Profils de rails et éclisses	R	1980
NEM 121	Crémaillères	N	1990
NEM 122	Coupe transversale de la voie "voies normales"	R	1989
NEM 123	Coupe transversale de la voie "voies étroites"	R	1991
NEM 124	Alignages et croisements à cœur fixe	R	1984
NEM 127	Doubles coeurs fixes des croisements droits	N	1980
NEM 201	Maintien de la caténaire	N	1979
NEM 202	Pantographes	N	1979
NEM 301	Gabarit du matériel roulant	N	1979
NEM 303	Tampons	R	1987
NEM 304	Dispositifs d'inter-circulation - Soufflets, Bourrelets caoutchouc	R	1991
NEM 310	Essieu et voie	R	1977
NEM 311	Profil du bandage	R	1984
NEM 313	Essieu de matériel remorqué à fusées	R	1978
NEM 314	Essieu de matériel remorqué à pointes	R	1978
NEM 340	Essieu et voie pour fonctionnement sur conducteur central	D	1987
NEM 351	Attelages (généralités, terminologie)	D	1979
NEM 352	Dispositifs d'attelage court	R	1986
NEM 356	Attelage unifié de l'échelle N	R	1978
NEM 360	Attelage standard pour l'échelle HO	N	1979
NEM 362	Emboîtement pour têtes d'attelages interchangeables (échelle HO)	R	1987
NEM 380	Conteneurs	R	1975
NEM 611	Alimentation électrique des installations fixes	N	1982
NEM 620	Captage et distribution du courant traction	1983	
NEM 621	Captage du courant traction en système "2 rails" avec et sans caténaire	D	1981
NEM 630	Traction à courant continu - Caractéristiques électriques	N	1982
NEM 631	Traction à courant continu - Sens de marche et sens de circulation en système "2 rails"	N	1985
NEM 640	Traction à courant alternatif - Caractéristiques électriques	N	1988
NEM 645	Alimentation en courant alternatif par conducteur central	N	1990
NEM 661	Vitesse maximale des engins moteurs modèles	R	1987
NEM 800	Les époques du chemin de fer	R	1990
NEM 801A	Les époques du chemin de fer en Autriche	R	1990
NEM 802B	Les époques du chemin de fer en Belgique	1988	
NEM 804CH	Les époques du chemin de fer en Suisse	1991	
NEM 810F	Les époques du chemin de fer en France	1989	
NEM 900	Les réseaux modulaires, généralités	D	1990
NEM 910	et suivantes : Normes modulaires spécifiques	D	1990

Annexe à NEM 102/103: Gabarit de contrôle pour l'échelle HO (vendu chez les détaillants)
Annexe à NEM 310/311: Calibre de contrôle pour l'échelle HO (essieu et voie)

* N = norme impérative - R = recommandation - D = documentation
= Norme en cours de révision - @ = Norme ne concernant que le pays, fournie sur demande
Cette collection de normes est régulièrement mise à jour. Nous vous conseillons donc de temps à autre de demander les nouvelles feuilles à votre fédération nationale.

Ik zoek een trein liefhebber voor foto-reizen in zuid België, op de lijnen waar de diesels 52-53-54 rijden. Ik spreek alleen maar Duits, en heel weinig Frans;
Peter BAUCHLE
Heinrich-Berbalk Strasse 54 d
D-W 6000 Frankfurt a M. 56
T.: 0049/069-507.64.70

Je cherche un fan de train pour voyages photos dans le sud-luxembourg belge, et particulièrement sur les lignes où circulent les diesels 52-53-54. Je parle allemand et très peu le français, voir adresse complète ci-dessus.



FEBERAIL - MODELBOUWCOMMISSIE / COMMISSION DE MODELISME
R. Paternoster, Hyazinteweg 15, D-5000 Köln 80
Info: secretariaat/secretariat Febeirail

- In samenwerking met de Nederlandse Modelbouwfederatie werd gezorgd voor een vertaling in het Nederlands van de NEM-normen. De Nederlandse versie van deze normen zal binnenkort beschikbaar zijn!
- Binnenkort zal de Modelbouwcommissie ook een "Verkiezing van het model van het jaar" organiseren (enkel voor Belgische modellen!)
- Ondertussen zijn de resultaten van de modelbouwquête (het Febeirail-referendum) bekend (zie bijlage bij deze Agenda).
- Febeirail-modulennormen: hier wordt op het ogenblik weinig vooruitgang geboekt.
- En collaboration avec la fédération hollandaise NMF, la Commission de Modélisme de Febeirail a préparé une traduction en néerlandais des normes NEM. La version néerlandophone des normes sera disponible sous peu!
- La Commission de Modélisme organisera prochainement "Le choix du modèle de l'Année" (uniquement parmi des modèles réduits belges).
- Les résultats de l'enquête de modélisme de Febeirail (le Referendum de Febeirail) sont maintenant connus. Vous les trouverez en annexe à cet Agenda.
- Normes modulaires Febeirail: peu de progrès à ce sujet, malheureusement.

De modelbouwcommissie zal haar werk voortzetten in 1992. Ze zal vergaderen op volgende data:
21 Maart 1992 om 13.30 u Schaarbeek Station. In de lokalen van de CFC
23 Mei 1992 om 13.30 u RMM te Jambes. Rue du Tréfle
26 September 1992 om 13.30 : ALAF te Voroux-Goreux
28 November 1992 om 13.30: CFMS Rue de la Station te Obourg
Er wordt een grotere deelname van Vlaamse clubs gevraagd, zodat er ook vergaderingen in het Vlaanderen kunnen georganiseerd worden !

La commission de modélisme se réunira en 1992 aux dates suivantes:
21 Mars 1992 à 13.30 dans les locaux du CFC à la gare de Schaarbeek.
23 Mai 1992 à 13.30 dans les locaux du RMM, Rue du Tréfle à Jambes
26 Septembre 1992 à 13.30 dans les locaux de l'ALAF à Voroux-Goreux
28 Novembre 1992 à 13.30 dans les locaux du CFMS, Rue de la Station, Obourg



Mededeling voor de lezers die de Agenda rechtstreeks via de post ontvangen van Feberail:

Hoewel de Feberail Agenda een gemengde nederlands- en franstalige publicatie is, gebeurt het soms dat ééntalige bijlagen bij de Agenda verzonden worden. Om geen vergissingen te maken, hadden wij graag van u een berichtje ontvangen indien de taalcode die in het nummer op het adresetiket voorkomt, niet overeenstemt met de door u gewenste taal:

- nummer dat aanvangt met het cijfer 1 : franstalig;
- nummer dat aanvangt met het cijfer 2 : nederlandstalig;
- nummer dat aanvangt met het cijfer 3 : duitstalig.

(graag uw verbeteringen, met inbegrip van eventuele adreswijzigingen, zenden naar het Secretariaat van Feberail, p/a Allée des Jonquilles 18, 1457 Walhain-Perbais.

Communication aux lecteurs de l'agenda qui le reçoivent directement par la poste de Feberail:

Quoique l'agenda de Feberail soit une publication bilingue (français - néerlandais), il peut arriver que nous devions expédier des annexes unilingues. Afin d'éviter toute erreur, nous aimerions recevoir de votre part un rectificatif si le code langue qui apparaît sur votre étiquette adresse ne correspond pas à votre langue:

- numéro commençant par le chiffre 1 = français
- numéro commençant par le chiffre 2 = néerlandais
- numéro commençant par le chiffre 3 = allemand

Nous vous prions de faire parvenir votre modification, avec éventuellement votre changement d'adresse, à l'adresse du secrétariat de Feberail, Allée des Jonquilles 18 à 1457 Walhain-Perbais.

Mededeling van de heer G. FERON (Erps Kwerps)
Verdere inlichtingen: NMBS, Dienst Externe Betrekkingen, tel. 02/525.30.26

TENTOONSTELLINGEN :

- 125 Jaar Spoorwegen tussen Brussel en Leuven, en meer bepaald te Kortenberg en Erps-Kwerps. Expo in de turnzaal van de gemeentelijke jongensschool van Erps-Kwerps, Kwerpse Baan 249 (kort bij de kerk van Kwerps op ong. 2,5 km van het station Kortenberg of de stopplaats Erps Kwerps. Open voor het publiek op zaterdag 28 en zondag 29 maart 1992 van 10u00 tot 12u00 en van 14u00 tot 18u00. Op maandag 30 en dinsdag 31 maart is de expo toegankelijk voor scholen.

- Het spoorbaanvak Brussel-Mechelen van 1835 tot de XXIste eeuw en invloed van deze lijn op het dagelijks leven te Meerde, Epegem en Zemst. Expo in de "Schranshoeve", Cultuurcentrum Zemst; open van 3 oktober tot 1 november 1992. Samenwerking NMBS en Cultuurvereniging Zemst. Inlichtingen: tel. 015/61.22.18 van mevr. C. Vanderbeken, Vredelaan 48, 1982 Zemst.

- Expo in het Napoleummuseum LE CAILLOU te Jenappes: du 1er au 2ème Empire. De NMBS doet mee met twee panelen, over de weerslag van dit gedeelte van de Franse geschiedenis op onze spoorwegen. Datum nog niet bepaald.

SGT - STOOMGROEP TURNHOUT
Secretariaat: Rubensstraat 18, 2300 Turnhout

Het nieuwe seizoen van onze live-steam spoorweg in het stadspark te Turnhout start op zondag 5 april 1992 en loopt tot en met zondag 27 september 1992. Zoals in het verleden wordt er gereden op elke zaterdag, zondag en feestdag van 13u00 tot 19u00.

Tijdens de STOOMDAGEN, op 6, 7 en 8 juni 1992 begint de rijdag reeds om 10u00. Dan zijn er trouwens diverse buitenlandse clubs aanwezig met verschillende miniatuurstoomlocomotieven in werking!

TKS - TREINCLUB STEPHENSON

Dr. Ed. Moreauxlaan 211, bus 7, 8400 Dostende
Tel. 059/33.0C.70

RUILBEURS van miniatuurtreinen en toebehoren: 22 maart 1992,

van 9u00 tot 14u00, in het Station van Dostende (feestzaal Wagons-Lits, achter de loketenzaal).

HEVERLEESE HOBBY CLUB

Secr.: Withoflaan 5, 3001 Heverlee
Tel.: 016/22.99.03

EUROPESE HOBBY SHOW EN ROMMELMARKT 1992, 10 mei 1992, van 11u00 tot 19u00. Met de medewerking van verschillende modelclubs, de EEG, de NMBS (speciale trein station), het Stadsbestuur, enz.

Mededeling van / Communication de:

GOVERNMENT OF INDIA (Bharat Sarkar)
Ministry of Railways (Rail Mantralaya)
Mr. Ram Saran, Director, Rail Transport Museum,
Chankaypuri, New-Delhi-21, India

Subject / betreft / concerne: VERKOOP VAN STOOMLOCOMOTIEVEN
VENTE DE LOCOMOTIVES A VAPEUR
SALE OF VINTAGE LOCOMOTIVES

Consequent on electrification/dieselisation on Indian Railways, a large number of steam locomotives have been rendered surplus which includes hill railway locomotives of 2'-0" and 2'-6" gauge.

Hill Railway Steam Locomotives which are smaller in size available for sale is given below class-wise alongwith technical details:

Locomotive	Gauge	Weight empty	Weight tender	Length of Loco	Age of Locomotives.
B	2'-0"	11.25Tynnes	-	20.0 feet.	75 years
Z	2'-0				
ZB	2'-6"	25.0 "	7.65Tonne	42.0 feet.	63 years.
ZC	2'-06"	39.63 "	10.26 "	47.0 feet.	35 to 40yrs.
NH/S	2'-0"	26.65 "	8.8 "	55.0 feet	30 years.

It has been decided to offer these vintage locomotives for sale to various museums before they are auctioned to other parties.

Limburgse Stoom Vereniging

Ritten : juli-aug. tot 15 sept.

Juli : ritten naar Eisden
augustus tot half september : ritten naar Eisden en Waterschei

Sint-Niklaasritten : 15,22,29 nov

Met voor elk kind een grote zak speel en sroepgoed en ook de ouders worden niet vergeten

Gids 1956

De Limburgse Stoom Vereniging heeft een nieuwe brochure uitgegeven, deze geeft een volledig overzicht van de spoorwegen in 1956 per stelpaats.

Deze gids kan voor de prijs van 195 Bfr. (portokosten inbegrepen) besteld worden, door de bovenstaande som te storten op rekeningnummer 860-0068579-79 met de vermelding "Gids 1956".

LSV-Tijdschrift

De LSV geeft ook een tweemaandelijks tijdschrift uit over het heden en verleden van de spoorwegen. Om dit tijdschrift te ontvangen hoeft men enkel 600 Bfr. te storten op bovenstaand rekeningnummer. Donateurs (boven de 1000 Bfr.) ontvangen een vrijkaart van de L.S.V. voor 1992.

Kulturele week : 7-8 juni

Ritten naar Eisden
diverse manifestaties te As en te Niel

Holidaytrein : 5 juli

DE VAKANTIE BEGINT MET DE TREIN
Met voor elk kind een grote zak speelgoed

Stoomhappening : 1-2 aug.

uitgebreid ritschema naar Eisden en Waterschei
demonstraties te As
Stoomwalsen
Oude traktoren
Live Steam / Modelbouw
Militaire voertuigen
Tentoonstelling NMBS-materieel

LSV



Info :



J. CASIER, Henisstraat 71,
3700 TONGEREN
Tel. 012/23.22.24

Train à vapeur de As (L.S.V.)

Semaine Culturel

Train Holiday

7 et 8 juin
Manifestations à As et Niel

5 juillet
EN VACANCES EN TRAIN
avec pour chaque enfant un sac de jouets

Festival de la vapeur

1 et 2 aout
voyages vers Eisden et Waterschei
voyages de demonstrations a As
vieux rouleaux compresseurs a vapeur
vieux traktors
Live Steam / Modelisme
Vehicules militaires
expositions materiel SNCB

VOYAGES

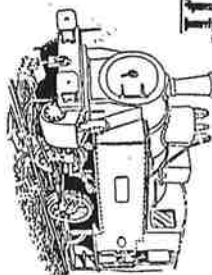

chaque dimanche de juillet, aout, jusqu'au 15 sept.

en juillet : voyages vers Eisden
en aout : voyages vers Eisden et Waterschei

Saint-Nicolas

LSV

avec pour chaque enfant un grand sac de jouets
et bien sur les parents ne sont pas oubliés
le 15, 22, 29 novembre

Info : Casier :

012 / 23 22 24

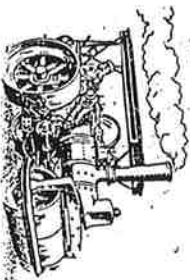



B.V.S.

1. LE WEEK-END DU TRAIN A PUURS - 1992.

Le Quatrième Week-end du Train se déroulera les samedi 4 et dimanche 5 juillet 1992. Une Bourse d'Echange est prévue le DIMANCHE 5 juillet.

2. COTISATION 1992.

En 1992 la cotisation de membre de l'asbl B.V.S. est légèrement augmentée mais s'élève seulement à 600 fr. L'amateur qui veut faire quelque chose de plus dispose de l'opportunité qui lui est offerte par le statut de DONATEUR. En effet en versant au minimum 1000 fr on devient donateur de l'association, mais on récupère à peu près la moitié du don par l'exonération fiscale.

3. LA LOCOMOTIVE A VAPEUR "DUVEL" (ex E.B.V.-Anna 2) - DONATEURS.

Fin 1990 le comité de gestion de l'asbl B.V.S. a fait un appel aux amateurs afin d'aider l'association en devenant donateur de celle-ci. Entretiens quelques 250 amateurs ont accepté la proposition et sont devenus donateurs de l'asbl B.V.S. Plusieurs ont versé des sommes considérables (écrites avec 4 zéros)! L'appel a connu un grand succès. Nous remercions sincèrement tous les donateurs pour leur geste généreux. Celui qui veut devenir "donateur 1992", peut faire le virement nécessaire.

Nous répétons: tout don à partir de 1000 fr au compte 426-3165022-84 de l'asbl "Stichting Monumenten en Landschapszorg", rue de la Montagne, 72 à 1000 Bruxelles donne droit à une attestation fiscale pour l'exonération des impôts.

Si vous voulez nous aider, devenez donateur par l'intermédiaire de l'association susmentionnée. Celle-ci emploiera votre don totalement au profit de l'asbl B.V.S., en payant des factures destinées à l'asbl B.V.S., concernant l'achat, la restauration et l'entretien de matériel ferroviaire. Merci d'avance!

Le comité de gestion de l'asbl B.V.S. espère de pouvoir mettre en service la locomotive "Duvel" au début de la saison 1992.

4. JOURS DE CIRCULATION ET HORAIRE EN 1992.

Depuis la saison 1991 les trains du S.D.P. assurent la desserte de la gare IR de la S.N.C.B. de Termonde!. Par la structure de l'horaire de la S.N.C.B. desservant Termonde, les correspondances sont idéales. En 1992 le billet combiné S.N.C.B. - S.D.P., dit "événementiel" sera à nouveau disponible pour la visite du S.D.P. (Code Prodota 174.) Prix au départ de chaque gare belge: Adultes 375 fr; Enfants 300 fr.

En 1992 les jours de circulation du S.D.P. sont les 4, 5, 12, 19, 21 et 26 juillet, les 2, 9, 15, 16, 23 et 30 août, ainsi que le 19 septembre (Pukema), le 4 et le 5 octobre (TTB).

L'horaire, qui sera publié dans l'Indicateur de la S.N.C.B., se présente comme suit.

- Train 2: Baasrode Noord D 11.18 - Termonde A 11.40
- 3: Termonde D 12.15 - Baasrode A 12.30 / D 12.35 - Puurs A 13.08
- 4: Puurs D 13.40 - Baasrode A 14.13 / D 14.18 - Termonde A 14.40
- 7: Termonde D 15.15 - Baasrode A 15.30 / D 15.35 - Puurs A 16.08
- 8: Puurs D 17.10 - Baasrode A 17.43 / D 18.18 - Termonde A 18.40
- 9: Termonde D 18.43 - Baasrode-Noord A 18.58.

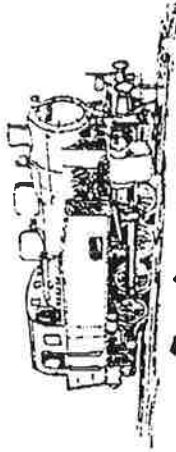

S.D.P.r.2 Duvel (ex E.B.V. Anna 2)

HENSCHÉL n° 23884 / 1946

1. WEEKEND VAN DE TREIN 1992.

Het Vierde Weekend van de Trein wordt te PUURS op ZATERDAG 4 en ZONDAG 5 JULI 1992 ingericht. Op ZONDAG 5 JULI is er ook een RUILBEURS.

2. LIDMAATSCHAPSBIJDRAGE 1992.

Na jaren onveranderd te zijn gebleven wordt het lidmaatschap van de vzw. B.V.S. vanaf 1992 met 100 fr verhoogd tot het nog redelijke bedrag van 600fr. Wie bereid is toch wat meer te doen voor de vzw. B.V.S. dan de bescheiden 600 fr. kan ook DONATEUR worden. Een donateur schenkt minstens 1000 fr aan de vereniging maar recupereert van de Overheid via de fiscale vrijstelling bij zijn inkomstenbelasting ongeveer de helft.

3. TENDERLOK "DUVEL" (ex E.B.V. Anna-2) van de vzw. B.V.S. - DONATEURS.

Eind 1990 deed de vzw. B.V.S. een oproep, ook via de Febelrail-Agenda, tot de liefhebbers om donateur van de vzw. B.V.S. te worden met het oog op de kosten aan de toen pas verworven stoomlokomotief Anna 2 van de E.B.V. (Alsdorf bij Aken). Sommigen hebben bedragen met vier nullen geschonken zodat de oproep met succes bekrond werd. In de loop van het jaar 1991 zijn heel wat liefhebbers donateur geworden. Wij danken de milde schenkers, inmiddels ruim 250 personen, oprecht voor hun gebaar. De actie loopt echter nog verder!

Wie "Donateur 1992" van de vzw. B.V.S. wil worden, kan dat door eenvoudige overschrijving. Het attest geeft recht op fiscale vrijstelling zodat zo wat de helft van de schenking gecupereerd wordt bij de afrekening van de inkomstenbelasting.

Wij herhalen even: Alle giften op het bankrekeningnummer 426-3165022-84 van de STICHTING MONUMENTEN- EN LANDSCHAPSZORG vzw. Bergstraat, 72 te 1000 BRUSSEL komen UITSLUITEND ten goede van de vzw. B.V.S. en zijn vanaf 1000fr fiscaal aftrekbaar. De hoger genoemde stichting levert de fiscale attesten af zodat 3 weken na de ontvangst van Uw gift. Wie de vzw. B.V.S. wil helpen, kan dat nu op een interessante manier! In een van de vorige nummers van de Agenda werden het lid- en het donateurschap uitvoerig toegeelicht.

4. RIJDAGEN EN DIENSTREGELING 1992.

Sedert het seizoen 1991 bedient de Stoomspoorlijn Dendermonde-Puurs met haar museumtreinen het N.M.B.S.-IR-station van Dendermonde. Door de structuur van de N.M.B.S.-dienstregeling zijn nu ideale aansluitingen mogelijk.

Mogen wij nog even aanstippen dat ook in 1992 gecombineerde N.M.B.S.-S.D.P.-evenementbiljetten (prodota-code 174) verkrijgbaar zullen zijn om de S.D.P. te bezoeken. Prijzen vanuit ELK Belgisch station: Volwassenen slechts 375 fr en kinderen 300 fr.

De rijdagen zijn 4, 5, 12, 19, 21 en 26 juli, en 2, 9, 15, 16, 23 en 30 augustus alsook 19 september (Pukema), 4 en 5 oktober 1992 (TTB).

De dienstregeling 1992 die ook in het Spoorboekje zal verschijnen, ziet er uit als volgt:

- rit 2: Baasrode-Noord V 11.18 - Dendermonde A 11.40
- rit 3: Dendermonde V 12.15 - Baasrode A 12.30 / V 12.35 - Puurs A 13.08
- rit 4: Puurs V 13.40 - Baasrode A 14.13 / V 14.18 - Dendermonde A 14.40
- rit 7: Dendermonde V 15.15 - Baasrode A 15.30 / V 15.35 - Puurs A 16.08
- rit 8: Puurs V 17.10 - Baasrode A 17.43 / V 18.18 - Dendermonde A 18.40
- rit 9: Dendermonde V 18.43 - Baasrode-Noord A 18.58.



SPEELGOEDMUSEUM MECHELEN, Nekkerspoel 21, 2800 Mechelen
Tel. 015/20.03.86

TENTOONSTELLING REUZEKLEIN - REUZEIJN

De firma PREISER: miniatuurfiguren en toebehoren voor de modelspoorbaan in het Speelgoedmuseum te Mechelen, van 26 oktober 1991 tot 12 april 1992, dagelijks van 14 tot 17 uur (maandag gesloten).

- showgedeelte: 20-tal maquettes met Preiserfiguren (kermis, eerste station van Nürnberg en eerste Duitse trein, een fabriek, brandweer, enz.);
 - primeur: station met Belgisch spoorwegpersoneel !;
 - historisch gedeelte: geschiedenis van de firma Preiser;
 - didactisch gedeelte: videofilm over de fabricage van de Preiserfiguren.
- Kortom: de grootste tentoonstelling over de firm Preiser, ooit gerealiseerd.

Speciaal ticket voor individuele bezoekers, in combinatie met het treinticket van de NMBS (verkrijgbaar in de stations). Station van bestemming: Mechelen Nekkerspoel; inbegrepen: treinreis heen en terug, bezoek Speelgoedmuseum, Preiser-catalogus, geschenkje voor kinderen, drankje).

FREMO - FREUNDKREIS EUROPÄISCHER MODELLBAHNER

contact in België: Guy Van Meroye
Willem Kerricxstraat 31, 2650 Edegem



FREMO is in beginsel als Europese club bedoeld, maar in de praktijk de eerste jaren in hoofdzaak in Duitsland tot bloei gekomen. Met een paar medestanders en grote deelname uit Duitsland konden wij een grote inzending op RAIL '90 verzorgen, met als gevolg dat we inmiddels in Nederland ca. 80 leden hebben. Naast HO Duits voorbeeld, wordt er gewerkt aan een Nederlandse variant. Verder zijn enkelen bezig met HO smalspoor, met N, met O en HO-USA. En de sfeer is uitstekend.

Ter gelegenheid van onze eerste verjaardag geven wij een extra dik nummer uit van onze FREMO Nieuwsbrief. Voor 1992 staat een deelname aan RAIL 90 en het internationale "Herbsttreffen" in Eindhoven op het programma. Voor beide gelegenheden zou het mooi zijn, als we daar ook een Belgisch en Nederlands traject zouden kunnen realiseren. FREMO zou er zich bijzonder over verheugen, indien enkele Belgische modelspoorers zich bij haar zouden willen voegen en de bouw van een modulebaan zouden willen ter hand nemen. Inlichtingen: zie bovenstaand adres.

GAR - GROUPEMENT DES AMIS DU RAIL

Boîte Postale 513, L-2015 Luxembourg
Tel. 31.99.85, 48.36.64



- Reise nach Bregenz am Bodensee: 16. - 20. Juli 1992
- Div. Sonderfahrten, Luxembourg-Blankenberge Express, etc.
- Div. Publikationen / Videos.

MOROP

info: secretariaat Febeirail / secrétariat Febeirail



CONGRESSEN / CONGRES 1992 - 1996 :

- 1992 : 12-19/9/1992 - INNSBRUCK-IGLS (A)
- 1993 : 11-18/9/1993 - MILANO/NAPOLI (I)
- 1994 : ? - OSLO (N)
- 1995 : ? - KRAKOW (FL)
- 1996 : ? - in Hongarije / en Hongrie

Ir. J. VANDENBERGHEN

Nous avons reçu, de la part de Monsieur J. Vandenberghen, Ingénieur en chef honoraire de la SNCB, une liste de tous les documents qu'il a réalisés et qui illustrent l'histoire de la traction vapeur en Belgique. Ces documents sont publiés par la SNCB et ils sont repris dans le catalogue des ouvrages mis en vente par le Musée des Chemins de Fer à Bruxelles Nord qui figure ailleurs dans cet Agenda.

Vanwege de heer J. Vandenberghen, oprustgesteld Hoofdingenieur van de NMBS, ontvingen wij een complete lijst van de documenten die hij gerealiseerd heeft en die betrekking hebben op de geschiedenis van de stoomtractie in België. De betrokken documenten worden gepubliceerd door de NMBS en zijn opgenomen in de catalogus van de publicaties die in het Spoorwegmuseum te Brussel Noord kunnen bekomen worden (zie elders in deze Agenda).

BOUWCENTRUM ANTWERPEN

Jan van Rijswijklaan 191, 2020 Antwerpen
Tel. 03/237.28.90 (tussen 8u00 en 16u30)

VIERDE SPEELGOED- EN MODELBOUWTENTOONSTELLING VAN 15 t.e.m. 18 OKTOBER 1992

Meer dan 39.000 personen kwamen de vorige uitgave van deze tweejaarlijkse beurs, in 1990, bezoeken. De voornaamste doelstelling van de beurs is, de modelbouwclubs en diverse verenigingen in contact te brengen met alle geïnteresseerden. Neem als vereniging contact op voor het huren van een stand, of noteer als bezoeker alvast de data van de beurs in uw agenda !

HOESELTSE TREINCLUB

Danny Smets, Lindkapelstraat 7, 3740 Hoeselt
Tel. 011/41.53.72 (na 20u00)

8ste INTERNATIONALE RUITBEURS VAN MODELREINEN EN TOEBEHOREN, OP ZONDAG 2 FEBRUARI 1992, in het Cultureel Centrum, Europalaan, Hoeselt, van 9u00 tot 13u00

Gratis tombolaticket voor elke bezoeker; waardevolle prijzen; voor inlichtingen en reservaties: zie boventaand adres en telefoonnummer.

8ème BOURSE INTERNATIONALE DE TRAINS ET ACCESSOIRES, LE DIMANCHE 2 FEVRIER 1992, au Centre Culturel, Europalaan à Hoeselt,

Billet de tombola gratuit à chaque visiteur; nombreux prix de valeur; renseignements et réservations: voir adresse et n° de tél. ci-dessus.

VERCAUTEREN ANDRE, Auktionator

Kan. de Meyerlaan 8, 9220 Hamme
Tel. 052/47.84.02, fax. 052/47.71.54

INTERNATIONALE VEILINGEN VAN OUDE SPEELGOEDTREINEN IN HOTEL SERWIR

TE SINT-NIKLAAS:

- zaterdag 18 april 1992: om 13u00: boeken, om 15u00: spoor O-I-II-Varia
- zondag 19 april 1992: om 10u00: spoor OO, HO, Varia

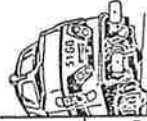

BTB - Bond voor Trein-Tram- en Busgebruikers
Hooppoort 9-13, 9000 Gent
Tel. 050/33.89.21 ('s avonds)

BTB-EXCURSIEPROGRAMMA VOOR 1992 :

- 21 maart: tramexcursie te Charleroi + boottocht op het Centrumkanaal met zijn hydraulische scheepsliften
- Paasvacantie, van 8 tot 12 april: reis naar Kassel en Nordhausen (D) (inschrijvingen: tot 1 maart 1992; leden BTB hebben voorrang)
- 25 en/of 26 april: Maastricht + Belgisch-Nederlands-Duitse grensstreek, met aandacht voor de spoorlijn Maastricht-Aachen die einde mei 1992 gesloten wordt en vervangen wordt door een snelbusdienst
- 6 juni: Veurne + rit met de belbus naar Lo, Izenberge, Wulveringen, Buiskamp
- juli en augustus: excursie naar de vallei van de Semois en een weekendexcursie naar Noord-Frankrijk
- 19 september: uitstap naar Brugge, met het nieuwe verkeerscirculatieplan en het gereorganiseerde stadsvervoer

BTB - PUBLICATIES

- tijdschrift "Mondig Mobiel"
- gedenkschrift met bijdragen die de belangrijkste componenten van het leven en het werk van ROEL DE JONG schetsen (38 blz., geïllustreerd, prijs: 100,- fr., te starten op rekening 068-2075810-37 met vermelding "Roel de Jong"; buitenlandse geïnteresseerden: gelieve ons eerst te contacteren a.u.b.)

CFS - CHEMIN DE FER DE SPRIMONT
P. Dykmans, Rue Bawepuce 7, 4060 Sprimont
Tél. 041/82.20.29 (soir), 041/54.89.19 (journée)

Le chemin de fer industriel (60 cm) et l'autobus Parisien sont en service tous les lers et 3èmes dimanches du mois, entre le 1er mai et le 15 septembre, de 14h00 à 19h00. Lieu: Sprimont, Hameau de Darné (autoroute E25 Liège-Arlon, sortie 45; bus 1 ou 4 du TEC, Place X. Neujean).

De smalspoorlijn (60 cm) en de historische autobus (uit Parijs) zijn in dienst elke 1ste en 3de zondag van de maand, van 1 mei tot 15 september, van 14u00 tot 19u00 (autosnelweg E25 Luik-Aarlen, uitrit 45; bus 1 of 4 van de TEC, Place X. Neujean).



TSP / PFT - TOERISTISCH SPOORWEGPATRIMONIUM
PATRIMOINE FERROVIAIRE TOURISTIQUE
Avenue des Eglantines 15, 1150 Bruxelles
Tél. 02/770.51.82

Voorlopige agenda van de activiteiten:
excursies voorzien op 21 maart, 25 april, 27 juni, 8 augustus en 12 september

Agenda provisoire des activités:
excursions prévues les 21 mars, 25 avril, 27 juin, 8 août et 12 septembre

TSP / PFT - SHOP: publicaties/postkaarten/tijdschrift "Op de Baan"
publications/cartes postales/périodique "Entre-Voies"



"LES RISQUES DU CREPUSCULE" asbl
Avenue Hennebel 24, 1348 Louvain-la-Neuve

BOURSE D'ECHANGE: autos miniatures, trains électriques, etc., au Collège Notre Dame de la Paix à Erpent (Namur), le 23 février 1992, à partir de 9h30. Auroroute E411, sortie n° 15.



SSN - STOOMSTICHTING NEDERLAND
Postbus 2968, NL-3000 CZ Rotterdam

"SSN-VIERLANDENEXPRESS" met stoomlocomotieven 01.1075 (SSN) en 41.241 (DB).
Route: Rotterdam-Maastricht (01.1075), Maastricht-Luxemburg via de Eifelspoorlijn (41.241) en vervolgens Luxemburg-Maastricht-Rotterdam (01.1075), via Gouvy en Luik (!). Data: 9 en 10 mei 1992. Inschrijvingen: dringend/op bovenstaand adres.

LIMBURG ACTIEF, Marc Broux
Begonialaan 35, 3550 Bolderberg
Tel. 011/22.13.94

Noteer reeds de data van de manifestatie "MODELBOUW 92" in de Grenslandhallen te Hasselt: zaterdag 10 en zondag 11 oktober 1992.

Mededeling vanwege A. David Immo
Zonnestraat 28, 9300 Aalst
Tel. 053/78.62.40

Te Jodoigne (nabij Afrit E-40) hebben wij een pittoresk stationsgebouw te koop. Het station (van Zétrud-Lumay) is buiten werking en de sporen zijn verwijderd. Info: zie adres en telefoonnummer.

SDP - STOOMSPOORLIJN DENDERMONDE-PIJRS
L. Blommaerts, Ten Berg 101, 9300 Aalst
Tel. 053/70.38.37

Ritdagen 1992: zaterdag 4 juli, 15 augustus, 19 september (Puurse Kermis Markt); zondagen 5, 12, 19 en 26 juli en 2, 9, 16, 23 en 30 augustus; ook op 21 juli en op het TTB-weekend van 4 en 5 oktober.

Manifestatie: VIERDE WEEKEND VAN DE TREIN op 4 EN 5 JULI 1992

Jours de circulation en 1992: samedi 4 juillet, 15 août, 19 septembre (Pukema); dimanches 5, 12, 19 et 26 juillet et 2, 9, 16, 23 et 30 août; également le 21 juillet et le week-end TTB les 4 et 5 octobre.

Manifestation: QUATRIÈME WEEK-END DU TRAIN les 4 et 5 JUILLET 1992



SDP - STOOMSPOORLIJN DENDERMONDE-PIJRS
L. Blommaerts, Ten Berg 101, 9300 Aalst
Tel. 053/70.38.37

Ritdagen 1992: zaterdag 4 juli, 15 augustus, 19 september (Puurse Kermis Markt); zondagen 5, 12, 19 en 26 juli en 2, 9, 16, 23 en 30 augustus; ook op 21 juli en op het TTB-weekend van 4 en 5 oktober.

Manifestatie: VIERDE WEEKEND VAN DE TREIN op 4 EN 5 JULI 1992

Jours de circulation en 1992: samedi 4 juillet, 15 août, 19 septembre (Pukema); dimanches 5, 12, 19 et 26 juillet et 2, 9, 16, 23 et 30 août; également le 21 juillet et le week-end TTB les 4 et 5 octobre.

Manifestation: QUATRIÈME WEEK-END DU TRAIN les 4 et 5 JUILLET 1992

SDM - STOOMCENTRUM MALDEGEM
Postbus 29, 9990 Maldegem
Tel. 050/36.11.52, 059/80.14.43

Museumspoorlijn Eeklo-Maldegem (normaalspoor): 10 km.
Smalspoorlijn naar Donk. Stoommuseum te Maldegem.
B-Dagtrip nr. 177.

Ritdagen: zon- en feestdagen van 1 mei tot 4 oktober 1992.
Evenement: modelbouwweekend: 19 en 20 september 1992.

Chemin de fer touristique Eeklo-Maldegem (voie normale): 10 km.
Ligne à voie étroite vers Donk. Musée à Maldegem.
Excursion B n° 177.
Jours de circulation: dimanches et jours fériés du 1er mai au 4 octobre 1992. Manifestation: week-end du modélisme: 19 et 20 septembre 1992.



MSCM DE PIJL - p/a Wilfried BUYLE
Wandelingsstraat, 51
2570 DUFFEL
015/31.09.46



MINIATUUR
SPOORWEGCLUB
MECHELEN

De 11de grote tentoonstelling van MSCM DE PIJL zal doorgaan op 31 oktober, 1, 2, 7 en 8 november '92 in de lokalen van de vereniging, Leuvensesteenweg 443 te Muizen, Mechelen. Dit zijn gewijzigde data ten opzichte van deze medegedeeld in de vorige agenda!

Op het programma staan: clubbaan in een nieuwe presentatie (verandering van exploitatie dubbelspoor naar enkelspoor op een gedeelte van de baan), volledig vernieuwde zolder met Febeirail-modulebaan en een splinternieuw modelbouw-atelier! Natuurlijk traditioneel goed verzorgde snackbar en koopjesmarkt!

La onzième grande exposition de MSCM DE PIJL aura lieu les 31 octobre, 1, 2, 7 et 8 novembre '92 dans les locaux de l'association sis Leuvensesteenweg 443 à Muizen, (Mechelen). Ces dates sont changés par rapport à ceux mentionnés dans l'agenda précédent.

Le programme prévoit: réseau du club en nouvelle livrée (et changement d'exploitation de double voie en voie unique), grenier totalement renouvelé avec le réseau modulaire Febeirail et un tout nouveau atelier pour les modélistes. Comme d'habitude il y aura un snackbar soigné et un marché d'occasions!

ASSOCIATION LIEGEOISE DES AMATEURS DE CHEMINS DE FER (ALAP a.s.b.l.)
47, rue doumier 4430 ANS tel: 041/46.48.51.



ATTENTION

Changement d'adresse de notre association.

Toute correspondance relative à notre association doit être adressée à notre secrétariat à l'adresse suivante:

ALAP a.s.b.l.
c/o M. Richard ORBAN
47, rue Doumier
4430 ANS

MOBOV - MODELBOUW OPENBAAR VERVOER - VZW
CLEMENTINASTRAAT 60 2018 ANTWERPEN - TEL: 03/237.27.64



MOBOV biedt de volgende activiteiten aan:

- Bijeenkomsten in het Kasteel Stuytelinck, Sint-Bavostaat 20 te ANTWERPEN-WILRIJK op vrijdagavonden 10 januari, 7 februari, 6 maart en 3 april, telkens vanaf 20 uur. Met voordrachten, diaprojecties en demonstraties over modelspoorwegbouw.
- Ook in ons lokaal ben je als niet-lid welkom. Het is gelegen op de hoek van de Kambalabastraat en het Asiadok - Houtkaai nr. 27 waar onze drie modulebanen staan opgesteld. Volgende vergaderingen zijn op 14 en 23 januari, 11 en 20 februari en 10 en 19 maart.
- Dit gave van een tweemaandelijks tijdschrift de MOBOVARIA met artikels over modelspoorwegbouw met nadruk op het Belgische gebeuren.

L'association MOBOV organise des réunions mensuelles à ANVERS, si bien dans une grande salle à WILRIJK, que dans son propre local au port d'Anvers. Là, les trois réseaux modulaires de l'association sont installés. En outre, MOBOV publie une revue bimestrielle MOBOVARIA. N'hésitez pas à nous contacter!



ASSOCIATION ROYALE BELGE DES AMIS DES CHEMINS DE FER
asbl Gare Centrale, 1000-Bruxelles
KONINKLIJKE BELGISCHE VERENIGING DER VRIENDEN VAN HET
SPOOR, vzw Centraal Station, 1000-Brussel

Chaque mardi non férié, de 20 à 22 h 30, réunion dans nos locaux de la station de pré-métro "ANNESENS" (entrée par la place Fontainas).

- A cette occasion,
- portfeuille de lecture (sauf le dernier mardi du mois) ;
- possibilité de consulter ou d'emprunter les ouvrages de notre bibliothèque (de 20 à 21 h).

Par ailleurs, une séance de projection de films et/ou diapositives caractéristique ferroviaire est organisée le dernier mardi de chaque mois, à 20 h 30 (pas en juillet-août).

Gezellig samenzijn iedere dinsdag van 20 u tot 22 u 30 in onze lokalen gelegen in het MIVB-station "ANNESENS" (ingang kant Fontainasplein).

Bij deze gelegenheid, tijdschriften ter beschikking, bibliotheek (20 - 21 u).

Iedere laatste dinsdag van de maand, om 20 u 30, films- en/of diaprojecties (niet in juli - augustus).



Vereniging voor Belangstellenden in het Openbaar Vervoer

vereniging zonder winstgevend doel

v.z.w. **BUURTSPOORWEGMUSEUM**
Nieuwsesteenweg, 184
B-1703 SCHEPDAAL

Inlichtingen bij Dhr. Günter PEPPER
Conservator
tel. 02/569.16.11

Een dertigtal buurtspoorwegrijtuigen zijn er tentoongesteld.
Demonstraties bij gunstige weersomstandigheden (onder voorbehoud)

Open van 3 april tot en met 11 oktober 1992
Iedere zon- en feestdag alsook op de zaterdag tijdens de maanden
juli en augustus.

Openingsuren van 11 tot 18 uur.
Groepsbezaken met gids mogelijk op andere dagen en uren. Deze moeten
op voorhand besproken worden met de conservator.

Organisatieprijs voor volwassenen 50,- Bfr.
Vernederingen voor kinderen en groepen.
Busverbinding vanuit Brussel Centrum met de Lijn bus N

Une trentaine de véhicules des Vâcinaux y sont exposés.
Monneuvres de démonstration possibles (sous toutes réserves).

Ouvert du 3 avril au 11 octobre 1992.
de 11 - 18h. Les dimanches et jours fériés, ainsi que les samedis en
juillet et août.
Entrée: adultes 50,- Bfr Réductions pour enfants et groupes.



RRR - RAIL REBECQ ROGNON
Siège: Maison Communale, Grand Place, 1380 Rebecq
Tel. 067/63-72-13, 067/67-01-20

De smalspoortreinen met stoomtractie rijden op zon- en feestdagen van 1 mei
tot 30 september. Vertrek om 14u15, 16u00, 17u30.

In de loop van de winter zullen allerlei werkzaamheden plaatsvinden:
vervangen van dwarsliggers, aanbrengen van verbeteringen aan het
remsysteem, onderhandelingen met de NMBS voor de eventuele aankoop van de
stelplaats van de NMBS Braine-le-Compte met het oog op het creëren van een
museum (en de eventuele verlenging van de lijn tot Braine-le-Compte!).

Les trains à voie étroite (traction à vapeur) circulent les dimanches et
jours fériés du 1er mai au 30 septembre. Départ: 14h15, 16h00, 17h30.

Cet hiver: nombreux travaux de voie, remplacement des traverses,
renforcement du système de freinage, soins particuliers à tous les organes
de sécurité. Tractations toujours en cours avec la SNCB pour le rachat de
la remise de Braine-le-Compte, son aménagement en musée en le prolongement
de notre ligne jusqu'à cette ville!

DIAPROJEKTIES

BRUSSEL (20.00 uur, vergaderzaal metrostation Anseesens, ingang kant
Fontainasplein)

- 10 januari : Trams 1991
- 14 februari : Treinen 1991
- 13 maart : Glacier Express, Bernina Express, Golden Mountain Express

ANTWERPEN (20.00 uur, centrum Zurenborg, Dageraadplaats 4)

- 24 januari : Berlijn - Rostock - Dresden
- 28 februari : Diavervoer + korte diaprojectie
- 27 maart : Ertstrafiek Antwerpen Dokken - Zandvliet + extra
- 24 april : Bern-Lötschberg-Simplon Bahn

UITSTAP

28 MAART 1992 : 13.30 : Fotorit met omgebouwde PCC's op het
Antwerpse tramnet

Inlichtingen en inschrijvingen: Sekretariaat VeBOV
Kroonstraat 8, 3920 Lommel
Tel: 011-541 504



150 ANS DU RAIL BRAINE-LE-COMPTÉ - ECAUSSINNES - SOIGNIES

Cet ouvrage est un recueil de pas moins de 33 études originales
consacrées tantôt à de larges panoramas et tantôt à des
analyses plus approfondies traitant non seulement des gares
mais également des ouvrages d'art et des épisodes les plus
significatifs de la grande époque du rail dans la région de
Braine-le-Compte, Ecaussinnes et Soignies. Ce livre de 248
pages, enrichi de nombreuses illustrations inédites, pourra
sans aucun doute être considéré comme un référence en la
matière.

Table des matières de l'ouvrage:

- le réseau SNCB (28 thèmes)
- le vicinal (4 thèmes)
- les voies industrielles (1 thème)

Conditions de vente: le livre peut être obtenu, avec la mention
"RAIL", par versement au compte 370-0122205-72 du Cercle
archéologique du Canton de Soignies, chemin de Perlonjour 5 à
7060 Soignies. Prix: 450,- FB + 100,- FB pour l'expédition
postale du volume.

Club Ferroviaire du Centre - section de Bruxelles
Allée des Jonquilles 18 - 1457 Walhain (Perbais)
Tel: 010/65.87.48

CLUB FERROVIAIRE DU CENTRE

Pour commémorer ses 10 ans d'existence, la section de Bruxelles du Club Ferroviaire du Centre organise une exposition ferroviaire les 28, 29, 30 et 31 mai 1992 (week-end de l'Ascension) dans les locaux du Centre Culturel de Wezenbeek-Oppem. Salle Communale, Rue Marcellis. L'exposition est accessible au public de 14h à 18h le 28 mai et de 10h à 18h les autres jours.
Prix d'entrée: + 16 ans = BEF 80,- ; - 16 ans = BEF 40,- ; - 6 ans = gratuit.

Vous pourrez y voir différents réseaux (HO, HOm, IIm, Z) en activité, stands occasion, bar, petite restauration.

Notez dès à présent ces dates dans votre agenda, nous vous y attendons nombreux.

Ter gelegenheid van het tienjarig bestaan van de afdeling Brussel van de CFC wordt op 28, 29, 30 en 31 mei 1992 (Hemelvaart) een tentoonstelling georganiseerd in het Cultureel Centrum van Wezenbeek-Oppem in de Marcellisstraat. Openingsuren: van 14u00 tot 18u00 op 28 mei en van 10u00 tot 18u00 de overige dagen. Verschillende modelbanen in werking, tweedehandsmarkt, bar, snacks. Wij verwachten u!

ASSOCIATION POUR LA SAUVEGARDE DU VICINAL « TRAMWAY HISTORIQUE LOBBES - THUIN »

Concerne : SAISON 1992 VICINAL THUIN - LOBBES

En raison de la construction du pont devant permettre le franchissement de l'autoroute Anderlues - Erquelines, la ligne vicinale 92 restera fermée à tout trafic jusqu'à l'été 1992.

L'ASVI organisera des "PROMENADES VICINALES" avec ses tramways sur le réseau TEC, les samedis suivants, à 14h au départ d'Anderlues-Jonction: 16 mai, 13 juin, 18 juillet, 15 août (FESTIVAL) et 19 septembre.

INFO: 02/673 48 63 (Raymond DUQUENNE)
Avenue de Tervueren 138 B,
1150 Bruxelles

Wegens het bouwen van de brug over de snelweg Anderlues - Erquelines, zal de buurtlijn 92 tot de zomer 1992 gesloten blijven.

EXCURSIES PER BUURTRAM zullen dan met ASVI op de volgende zaterdag plaatsen vinden (vertrek vanuit Anderlues Jonction om 14u): 16 mei, 13 juni, 18 juli, 15 augustus (FESTIVAL) en 19 september.

MUSEE DES TRANSPORTS EN COMMUN DU PAYS DE LIEGE (asbl)
Rue Richard Heintz, 9 - 4000 LIEGE

INFO : TEC Liège-Verviers, Relations Publiques, rue du Bassin 119 / 4030 Liège
041/67.00.64

Ce musée évoque l'histoire des transports en commun des villes de Liège et de Verviers et des Chemins de Fer Vicinaux de la Province depuis les tramways à traction chevaline et à l'électricité, jusqu'au trolleybus et autobus.

Il peut devenir également le cadre enchanteur de vos réceptions, fêtes ou banquets.

Jours d'ouverture : du 11 avril au 18 octobre 1992;
week-ends et jours fériés;
de 14 à 18 heures.

- Visites guidées en semaine, sur demande écrite uniquement
accueil de groupes scolaires (âge minimum : 10 ans)
- Vente de documents et matériel didactique.

- accès : rue Richard Heintz, 9 à 4020 Liège (Natalis)
Bus TEC n° 4, 26, 28 et 31.

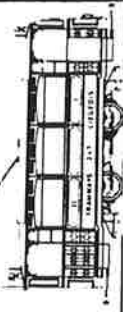

MTUB/MSVB - MUSEE DU TRANSPORT URBAIN BRUXELLOIS /
MUSEUM VOOR HET STEDELIJK VERVOER TE BRUSSEL
M. Grieten, Av. des Meuniers 64, 1160 Bruxelles
Tel. 02/660.65.32



Museum te Woluwe en historische tramritten Woluwe-Tervuren:
seizoen 1992: zaterdag, zondag en feestdagen van 4 april tot 4 oktober

Groot verjaardagsfeest: maandag 8 juni 1992 (Pinkstermaandag):
animatie in het museum, non-stop-ritten met alle historische trams
van 11u00 tot 18u00, tussen Montgomery, Woluwe en Tervuren, ritten
met historische autobussen van 10u00 tot 18u00 op verschillende
trajecten; forfaitaire toegangsprijs: 200,- fr. (met PINS MTUB/MSVB)

Musée de Woluwe et circulation des tramways historiques Woluwe-Tervuren:
saison 1992: samedis, dimanches et jours fériés du 4 avril au 4 octobre.

Grande fête anniversaire: le lundi 8 juin 1992 (Lundé de Pentecôte):
animations anniversaires au musée, circulation de tous les tramways
historiques de 11h00 à 18h00 entre Montgomery, Woluwe et Tervuren,
circuits autobus historiques de 10h00 à 18h00 vers Woluwe Musée, au
départ de De Brouckère, Gare Centrale, Quartier Léopold, Hermann
Debroux et Rodebeek; le tout accessible avec le PIN's MTUB pour 200,-fr.

T.H.T. TREIN HOBBY TRAINS

Info: tel. 02/252.03.19

RUILBEURZEN VOOR MINIATUURTRAINEN EN TOEBEHOREN, FOTO'S EN
VAKLITERAATUUR in Zaal STAR, N. De Brauwerestraat 21 te
Vilvoorde, op 8 maart, 24 mei, 13 september en 29 november
1992.



NMBS - DIENST EXTERNE BETREKKINGEN
Frankrijkstraat 85, 1070 Brussel, 02/525.20.36

- **OPENDEURDAGEN IN DE NMBS-MUSEUMBewaarpLAAITS TE LEUVEN**: van 30 maart tot en met 5 april 1991, telkens van 9u00 tot 16u00 op werkdagen en van 9u00 tot 18u00 tijdens het weekend
- **MANIFESTATIES "150 JAAR SPOORWEGEN" TE BERGEN EN TE AAT BERGEN**: van 16 tot 19 mei 1992: "open deur bij de NMBS" tentoonstelling, stoomtreinritten (onder voorbehoud)
AAT: datum nog niet vastgesteld (mogelijk einde september)
- **CONGRES "EURAILSPEED" te Brussel**: 27, 28, 29 april 1992, en **TENTONSTELLING VAN HOGESNELHEIDSTREINEN** te Schaarbeek van 28 april tot 3 mei; mogelijk zullen de volgende treinstellen tentoongesteld worden (onder voorbehoud !): TGV Atlantique (SNCF), ICE (DB), IC3 (DSB), X2000 (SJ), ETR450 en ETR500 (FS), loc 2000 + rijtuigen (SBB), maquettes Renfe en Transmanche

SNCB - SERVICE DES RELATIONS EXTERNES

Rue de France 85, 1070 Bruxelles, tél. 02/525.20.36

- **JOURNEES PORTES OUVERTES A LOUVAIN (REMISE DU MATERIEL HISTORIQUE DESTINE AU MUSEE)**: du 30 mars au 5 avril 1992, de 9h00 à 16h00 les jours ouvrables et de 9h00 à 18h00 pendant le week-end
- **MANIFESTATIONS "150ème ANNIVERSAIRE DES CHEMINS DE FER"**:
A MONS: du 16 au 19 mai 1992: portes ouvertes, exposition, train à vapeur (sous réserve)
A ATH: prévu pour fin septembre (data pas encore confirmée)
- **CONGRES "EURAILSPEED" A BRUXELLES**, du 27 au 29 avril 1992, et **EXPOSITION DE MATERIEL "GRANDE VITESSE" A SCHAARBEEK** du 28 avril au 3 mai 1992; plusieurs rames sont attendues: TGV Atlantique (SNCF), ICE (DB), IC3 (DSB), X2000 (SJ), ETR450 et ETR500 (FS), loco 2000 + voitures (CFE), maquettes Renfe et rame Transmanche (liste communiquée sous réserve !).

"Mededelingen van de heer P. Ziegenfuss,
Dresdener Strasse 3, D-5010 Bergheim-Kenten

- Wegen Abriss der Unterstellmöglichkeit sind zwei Diesellokomotiven der Bauart Köf hergestellt von KHD-Clöckner-Humboldt-Deutz zu verkaufen. Standort: Luxemburg. Anfragen an: Miniersbunn Dhoil-Rodange asbl, c/o Patrick Reinert, 53 rue Prinzenberg, L-4650 Niederborn (Luxemburg), tél. 58.46.94.
- Für eine Veröffentlichung im Jahrbuch der Deutschen Gesellschaft für Eisenbahngeschichte e.V. such eich ein Foto der Dampfspeicherlokomotive der Fa. BASF, Antwerpen, Nr 4; Hersteller: Hohenzollern, Nr 3541, Baujahr 1916, Lokomotive ist im Depot Leuven der NMBS hinterstellt. Antwort: bitte an Peter Ziegenfuss (Adresse: siehe oben).

T G V

EURAILSPEED 92

EURAILSPEED 92

OU ?

Les séminaires et le salon:
Palais des Congrès de Bruxelles
(Coudenberg 3b à 1000 Bruxelles, à proximité de la gare Centrale, tél. 02/513.41.30)

Le salon:
dans les sous-sols du Palais des Congrès
L'exposition de matériel roulant:
à la gare de Schaarbeek
QUAND ?

Participants au Congrès:
du lundi 27 au mercredi 29 avril 1992

Public:
le public pourra visiter l'exposition à Schaarbeek du 28 avril au 3 mai, de 10h à 18h. Le jour de l'ouverture, les portes n'ouvriront qu'à 13h.

EURAILSPEED 92

Waar ?

Gesprekscaliers en salons:
Congrespaleis Brussel (Coudenberg 3b te 1000 Brussel, vlakbij het Centraal Station, tel. 02/513.41.30)

Tentoonstelling:
In de kelderverdieping van het Congrespaleis
Tentoonstelling rollend materieel:
In het station van Schaarbeek

Wanneer ?

Congresdeelnemers:
Van maandag 27 tot woensdag 29 april 1992

Publiek:
Een bezoek aan de tentoonstelling in Schaarbeek kan vanaf 28 april tot 3 mei van 10u tot 18u. Op de openingsdag gaan de deuren pas open om 13u.

DOCUMENTATION

En un petit aide-mémoire, voici les principales publications disponibles:

- STAR 21: une synthèse en trente pages du plan d'avenir de la SNCB
- *Le TGV en Belgique*: vingt pages consacrées au projet de TGV belge et aux résultats de l'étude thématique sur laquelle il s'appuie
- *Bonjour le train*: une approche globale de l'activité ferroviaire; cette petite brochure est distribuée notamment lors des visites faites par des écoles
- 1993: un document d'information sur le TGV Transmanche
- *Une voie d'avenir*: la réflexion de la SNCB sur la mobilité et le rôle que les transports publics sont prêts à jouer
- *Investir dans l'avenir*: le plan de renouvellement des gares et très bientôt: des fiches plus spécialisées sur des thèmes particuliers. Nous en parlerons de leur parution.

Pour vous procurer une ou plusieurs de ces brochures, appelez Michèle Bellin au 02/525 30 75.

DOCUMENTATIE

De volgende documentatie kan op eenvoudige wijze bekomen worden:

- STAR 21: een dertig bladzijden tellende synthese over het toekomstplan van de NMBS;
- *De TGV in België*: twintig bladzijden over het TGV-project in ons land en over de thematische studie die aan het project voorafging;
- *Dag trein*: een globale benadering van de activiteiten van onze onderneming. Bij schoolbezoeken aan stations wordt deze brochure aan de leerkrachten overhandigd;
- 1993: een documentatie over de Kanaltunnel en de TGV die er doorheen zal rijden;
- *Spoor naar de toekomst*: een benadering van de mobiliteit, en van de rol die onze onderneming in de mobiliteit van de toekomst wil spelen;
- *Investeren in ontlaad*: een tienjarig plan voor de herwaardering van de stations;
- *nog te verschijnen*: meer gedetailleerde informatie over specifieke onderwerpen. Wij zullen erover berichten wanneer deze beschikbaar is.

Een of meerdere van deze brochures kan je verkrijgen, door een telefoontje naar Michèle Bellin, 02/525 30 75.

AMUTRA

Association pour le Musée du Tramway asbl
Avenue des Buissonnets, 42 - B-1020 Bruxelles

Schedpaal

Près de 250 visiteurs se sont rendus au Musée le 15 septembre 1991 à l'occasion de l'Open Monumenten Dag". Les travaux de restauration de la motrice 9114 n'avaient malheureusement pas encore été entamés à ce moment contrairement à ce que "De Lijn" avait annoncé dans la conférence de presse. Ces travaux ont été entrepris depuis et devraient s'achever après l'hiver pour l'ouverture de la saison 1992. L'a.s.b.l. "BUURTSPOORWEGMUSEUM" a été créée le 4 septembre 1991 comme annoncé précédemment. Un de ses projets étant l'ouverture d'une cafétéria, l'évacuation de la commutatrice devenait nécessaire, celle-ci sera prochainement transférée au MTUB où elle rejoindra le stand relatif à l'alimentation électrique.

Edegem

La restauration des deux wagons se termine et celle de la motrice 9704 est en cours. Il apparaît que la caisse est en réalité celle de la 9714, matricule qui sera donc réattribué à la voiture. La convention avec l'ATRAM relative à la mise à disposition du matériel AMUTRA a été signée.

Le nombre de visiteurs pour l'année écoulée est de 10.031 dont 441 lors de l'Open Monumenten Dag".

Charleroi

La convention avec l'AIS, relative à l'exposition de notre collection carolorégienne au Musée de l'Archéologie Industrielle de la Sambre à Marchienne-au-Pont est également signée.

Service Librairie-Cartes postales

L'Amutra met en vente trois séries de cartes postales que vous pouvez commander aux prix et références suivantes :

Série STIB :
Ligne 88 : Motrice 1511 - Rue de la Vierge noire
Ligne 31b : Motrice 7026 - Avenue Parmentier
Ligne 39 : Motrice 7160 - Ban Eik
Ligne 92b : Motrice 7000 - Avenue Brugmann
Ligne 92b : Motrice 7805 - Avenue J. et P. Carsoel

Série de 5 cartes postales au prix de 90,-Frs, emballage et port 25,-
Frs. Réf 04/701.

Série SNCV :

Ligne Bastogne-Martelange : ART 133 à Bastogne Sud
Ligne G : Grimbergen Dépôt
Ligne W : Rixensart
Ligne 30 : Anderlues
Ligne 39 : La Croÿère
Ligne 80 : Trazegnies
Ligne 90 : Saint-Vaast

Motrice PCC ex-vicinale à Belgrade
Série de 8 cartes postales au prix de 144,-Frs, emballage et port 25,-
Frs. Réf 04/702.

Série Divers :

Trolleybus MIVG en rodage à Solingen
Moscou : motrice 1138

Vera Cruz : motrice Peter Witt 603

Série de 3 cartes postales au prix de 54,-Frs, emballage et port 25,-
Frs. Réf 04/703.

Réunions amicales

Voici le programme des projections lors de nos prochaines réunions en la salle de la station Anneessens :

Vendredi 17 janvier 1992 : Nantes, Grenoble, Saint-Etienne et Marseille par MM. M. Albrecht et R. Dieudonné ;

Vendredi 21 février 1992 : Le Tramway en Belgique en 1970 par Mr R. Stevens ;

Vendredi 20 mars 1992 : Les tramways de Chine, Calcutta et des Philippines par Mr L. Koenot.

* * *

DIVERS

Que les collectionneurs de pin's en tout genre se rassurent : la STIB ne sera pas en reste ... Six (!) modèles différents sont en effet prévus, à raison de 15.000 exemplaires chacun :

* trois modèles "actuels" : une rame de métro, une motrice du type 7000 en nouvelle livrée et, évidemment, un autobus à 3 portes ;

* trois modèles "anciens" : la "California" n° 346, la 1763 (évoquant quelque peu le type "standard") et, enfin, un autobus AB6DS.

Les modèles "actuels" seront dessinés sur un carré jaune orné d'un rectangle bleu tandis que les modèles "anciens" seront représentés sur un carré gris très clair.

Ces pin's, dont la mise en vente est prévue pour le Carnaval (nous en ignorons encore le prix unitaire), seront présentés individuellement sur un carton de format A5 (format "Tram 2000" dit certains ...) reprenant la silhouette des cinq autres modèles, histoire d'informer l'acheteur quant à l'existence de six modèles différents.

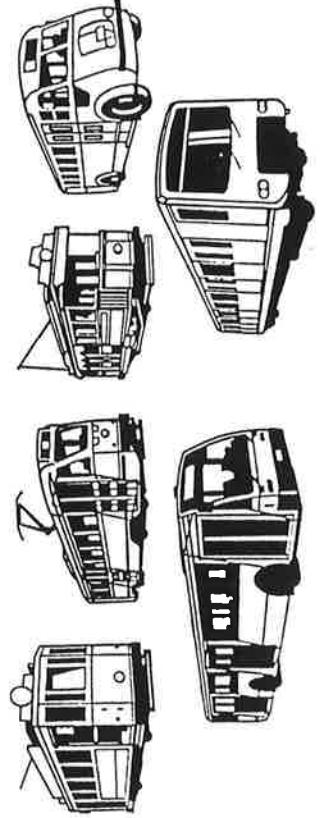

Activités du GTF asbl

GTF - Voyages

Notre grand voyage à l'étranger 1992

26 - 31 mai 92
Allemagne

Comme chaque année, nous organiserons un grand voyage à l'étranger, qui aura lieu en 1992 aux environs de l'Ascension. Il débutera en effet le mardi 26 mai au soir, pour un retour prévu le dimanche 31 mai 92 (l'Ascension "tombe" le jeudi 28).

Au programme : * un jour à Berlin, la cité-symbole de la réconciliation Est-Ouest (avec un tour de la ville en car)

* deux jours dans la région du "Harz" (ex-RDA) via Leipzig (avec le "clou" du voyage : la visite, avec parcour, de deux lignes de chemin de fer à traction vapeur et à voie métrique)

* un retour en Belgique via Hambourg, avec parcour en train "ICE" (le nouveau "TGV à l'allemande").

Si vous souhaitez être informé le moment venu des modalités exactes de ce voyage, et recevoir, sans engagement aucun de votre part, un descriptif plus complet avec bulletin de participation, veuillez faire parvenir dès que possible et en tout cas avant le 25 janvier 1992 une enveloppe rédigée à vos nom, et adresse et affranchie au tarif lettre (ou avec un coupon-réponse international) à notre secrétariat :

GTF asbl c/o Monsieur Jean Laterre
rue de Marchienne 68
B - 6110 MONTIGNY-le-TILLEUL

Attention : n'oubliez pas cet envoi si ce voyage vous intéresse ; nous ne sommes pas sûrs de pouvoir publier un bulletin de participation dans un prochain Trans-Fer, vu les délais de parution, et les longues réservations préalables nécessaires. D'avance, merci.

GTF - distribution

Les articles proposés par notre service "Distribution" peuvent être commandés par versement préalable de la somme correspondante à notre compte 001-0643004-67 de GTF asbl-Distribution, BP 191, B-4000 LIEGE 1, en indiquant en communication le titre de l'ouvrage souhaité.

PAIEMENTS EN PROVENANCE DE L'ETRANGER

=> paiement à notre compte courant postal :

BRUXELLES 000-0896641-70 GTF asbl, 4000 Liège

GTF-Distribution

Service Photos de Monsieur Bazin

Nous avons le plaisir de porter à la connaissance de nos membres que Monsieur Jacques Bazin, qui a eu la chance et l'opportunité de photographier les réseaux ferrés belges depuis le début des années cinquante, a accepté de revenir sur sa décision, annoncée par une circulaire récente, de suspendre son service photos.

Il a néanmoins décidé d'en confier l'organisation, pour les séries belges, à notre service Distribution, auquel il convient désormais d'adresser les commandes. De son côté, Trans-Fer servira de canal pour l'annonce des diverses séries de photos.

Nouvelles séries

B/456... CHEMINS DE FER BELGES

1. Ostende-électr. 122003 + voy. + rame TEE Saphir DB (6/8/61)
2. Antwerpen-Linkeroever - autorail 552.04 (16/9/59)
3. Knokke - automotrice 502 (2/7/57)
4. Tienen - automotrice 100 (11/7/57)
5. Bernissart - loco. vapeur 81005 (23/2/61)
6. Lanefte - autorail 551.24 (18/9/59)
7. Erqueleines - autorail 601.05 (15/9/59)
8. Bruxelles Q.L. - automotrice 110 (14/7/57)
9. Bertrix - autorail 603.04 + signaux à palettes (12/11/55)
10. Eisden-Mijnren - diesel 213.004 + voyageurs (9/4/70)

B/157 : SNCV BRABANT - LIGNES A. H. L. NI ET AUTORAILS

1. Bruxelles-Pl. Rouppe - le A - motrice N 10448 (2/5/53)
2. Vlezenbeek - le L - motr. Stand. 9739 + rem. (6/7/56)
3. Leerbeek - le H - motr. Stand. 9739 + rem. et le L - motr. 2 ess. 9720 & rem. (5/6/53)
4. Leerbeek - AR 266 et fourgon A 1812 et rem. 11610 (6/7/56)
5. Leerbeek - ART 42 & rem. (6/7/56)
6. Leerbeek - AR 263 devant motr. électr. + rem. 11607 (12/7/57)
7. Enghien (station vicinale) - AR 266 (6/7/56)
8. Vollezele - AR 266 & rem. arrivant (12/7/57)
9. Vollezele - AR 266 & 2 rem. à la station (12/7/57)
10. Bruxelles Pte de Ninove - motr. Stand. 10135 & 2 rem (5/6/53)

BRUX-76 - TRAMWAYS de BRUXELLES - Lignes 83 et 85

1. le 83 - motr. 5002 gare de Schaerbeek (31/12/56)
2. le 83 - motr. 1244 + rem. place de Brouckère (1/7/51)
3. le 83 - motr. 1228 + rem. gare du Midi (21/9/54)
4. le 83 - motr. 5021 gare du Midi (26/1/57)
5. le 83 - motr. 1235 place Janson (12/7/58)
6. le 83 - motr. 7064 place Eugène Flagey (19/9/59)
7. le 83 - motr. 1064 près de la porte de Teruren (11/6/55)
8. le 83 - motr. 1247 + rem. cimetièrre d'Etterbeek (11/7/58)
9. le 85 - motr. 1394 vue d'arrière - Bourse (8/51)
10. le 85 - motr. 1204 Chaussée de gand (5/7/56)

Prix par série indivisible de 10 photos noir et blanc 10x15 cm glacé : 400 BEF envoi compris (expédition en Belgique uniquement). La commande se fait uniquement par versement de la somme correspondante au compte 001-0643004-67 de GTF asbl-Distribution, BP 191, B-4000 LIEGE 1.
Date limite de commande pour ces séries : 31/1/1992. Fourniture courant mars, sauf imprévu.



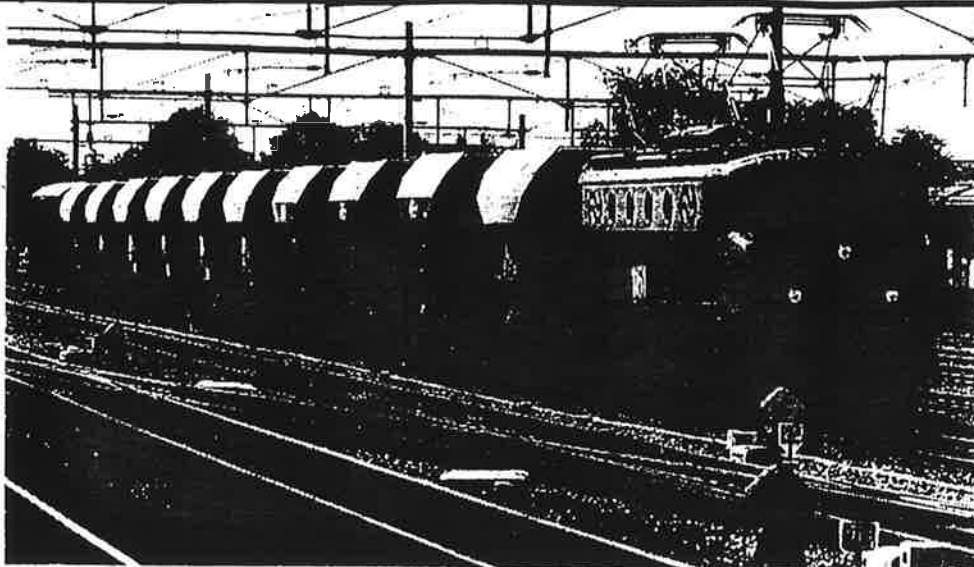

Benelux Rail 6, (1988-1989) f 42,50 / BF 780 met **extra kleurenpagina's** (ISBN 90-73280-02-8)

Benelux Rail 5, (1986-1987) f 39,90 / BF 750 **tweede druk** (ISBN 90-73280-01-X)

Beide titels zijn verkrijgbaar bij elke boekhandel of bij BVS Shop, Biblio Rail, Etoile du Nord, ETR, GAR, GTF, Jocadis, Loco Revue, NVBS, TKS of rechtstreeks bij de uitgever door overmaking van het betreffende bedrag vermeerderd met f 6,00 / BF 120 verzendkosten per zending ongeacht het aantal boeken. Postbank 0279734, Rabobank 1475 19 144 of (België) Gemeentekrediet 083 245 672 610. Eurocheque in Ned.guld. kan ook. Onder dezelfde voorwaarden zijn eveneens leverbaar:

Benelux Rail 1 (1978-79) f 32,50 / BF 620,

Benelux Rail 2 (1980-81) f 32,50 / BF 620,

Benelux Rail 3 (1982-83) f 32,50 / BF 620,

Benelux Rail 4 (1984-85) f 39,90 / BF 750.

Benelux Rail 7 (1990-91) verschijnt in 1992.

Uitgeverij 't Nijvere Lezerke, Postbus 233, 6400 AE Heerlen

INFO TRAM 2000

ABONNEMENTS ET COTISATIONS 1992

Merci à tous les fidèles lecteurs qui ont déjà renouvelé leur abonnement ou leur cotisation pour 1992.

Nous rappelons aux autres les principaux tarifs de nos services :

	<u>BELGIOUE</u>	<u>ETRANGER</u>
Abonnement simple Tram 2000	500 FB	640 FB
Cotisation MTUB avec Tram 2000	650 FB	790 FB
Cotisation MTUB "cohabitant"	150 FB	150 FB
Supplément hors Europe "par avion"	-	100 FB

Le seul compte sur lequel nous attendons votre quote-part est le CCP n° 000-1567525-05 de Tram 2000 asbl (autres modalités pour nos lecteurs habitant à l'étranger, voir TDM 118).

Pour des raisons pratiques, le Tram 2000 du 18 janvier 1992 ne sera envoyé sans retard qu'aux lecteurs dont le paiement nous sera arrivé avant le 15 janvier 1992 au plus tard. Les autres lecteurs recevront leur numéro de janvier avec celui de février.

RELIURES TRAM 2000

La reliure 1985 est actuellement épuisée. Il est donc inutile de nous la commander encore. Précisons que les reliures 1982 et 1986 sont, quant à elles, toujours de stock. Mais pour combien de temps encore ? Dépêchez-vous ...

Pour mémoire : - Reliure 1982 (TDM 10 à 20), 280 FB (étranger 300 FB)
- Reliure 1986 (TDM 54 à 64), 380 FB (étranger 400 FB)

ASSOCIATION FERROVIAIRE DES CHEMINOTS DE CHARLEROI.

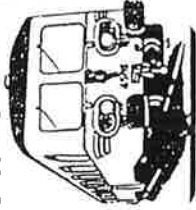

L' AFCC vous présente ses meilleurs vœux pour 1992.
Ce début d'année 1992 va être marqué dans la région de Charleroi par deux manifestations;

- les 22 et 23 février "Charleroi Model Show" à l'université du travail de Charleroi, présence du Stand AFCC
 - les 14 et 15 mars 1992 l'AFCC organise sa première exposition-bourse d'échange relative au modélisme ferroviaire, de très nombreux stands son prévus (chemin de fer et tramways), possibilité de petite restauration.
- Nous vous donnons ce rendez-vous à Lodelinsart salle "La Ruche" place Edmond Gilles. Accès aisé par l'autoroute, prendre la A 54 (sortie "Diron" direction Lodelinsart chaussée de Châtelet , suivre la signalisation AFCC. Il est possible de prendre la N 5 puis la chaussée de Châtelet. Les environs de la salle seront balisés. Au départ de la gare de Charleroi-Sud il est possible de prendre les bus TEC, soit la ligne ex - Sncv vers Lodelinsart Gilly Châtelet ou les bus de la STIC vers Tirou, changer, prendre le 9 vers Lodelinsart et Jumelet.

La salle sera accessible de 10 à 18h00.

Pour renseignements et réservations contactez durant les heures de bureau monsieur Léglise Pierre au 071/ 23 20 78

Le soir et le week-end monsieur Henry Michel au 071/ 50 14 69

Il est possible de nous contacter au local durant les réunions modélisme, le vendredi soir de 20h00 à 23h00 et le dimanche de 9h00 à 13h00 au 071/ 60 20 54.

Toute demande écrite est à envoyer à l'AFCC BP 1596 6000 Charleroi 1 en joignant un timbre pour la réponse.

Nous vous proposons une nouvelle publication sur les 150 ans du rail à Braine-le-Comte Ecaussines et Soignies, ce livre fruit du travail du cercle archéologique du canton de Soignies (230 pages nombreuses illustrations, cartes relate l'histoire ferroviaire de la région train tram voies industrielles). Ce livre peut-être fourni au prix de 450 f + 100 F de port.

La SNCB 1988-1990 , ouvrage de 120 pages avec de très nombreuses photos couleurs de Max Delie et Carlo Hertogs est disponible au prix de 1500 f + 30 f de port.

Pour obtenir ces articles, virez la somme correspondante au compte 001-1849649-32 de l'AFCC bp 1596 6000 Charleroi 1 en précisant bien l'objet de votre commande.

HET EINDE VAN DE STOOMTRACTIE BIJ DE N.M.B.S. 1965 - 1967



Onder deze titel verscheen een publicatie waarin de auteur, Paul JACOBS de laatste jaren van de Belgische stoomtractie beschrijft aan de hand van de officiële documenten. In een 50-tal bladzijden wordt deze periode beschreven beginnende met de winterdienst 1965 (3.10.1965) en eindigend op 20.4.1967. Op dat moment werden de 44 laatste stoomlokomotieven definitief afgevoerd.

In de brochure worden al de stoomlokomotiefstelplaatsen die in deze periode nog lokomotieven bezaten beschreven. Er werden een 40-tal, nog niet eerder gepubliceerde, fotos opgenomen. De afgebeelde stoomlokomotieven zijn allemaal lokomotieven die in deze periode definitief afgesteld werden.

De publicatie kan besteld worden door overschrijving van 350 Bfr/brochure + 50 Bfr/verzendkosten per boek op rekening n° 860 - 0067655 - 28 van JENKA, Beatrijsstraat 71, B2860, ST KATELIJNE WAVER.

Gelieve op uw overschrijving duidelijk uw naam, adres en het aantal bestelde exemplaren te vermelden.

LA FIN DE LA TRACTION VAPEUR A LA S.N.C.B. 1965 - 1967

Dans cette publication, l'auteur décrit sur base des documents officiels, les dernières années de la traction à vapeur en Belgique

Cette période est décrite dans une cinquantaine de pages qui commencent au début du service d'hiver (3.10.1965) et prend fin au 20.4.1967. A ce moment les 44 dernières locomotives à vapeur sont définitivement radiées des inventaires.

Tous les ateliers, qui possédaient encore des locomotives à vapeur dans cette période, y sont décrits. Une quarantaine de photos inédites illustrent le texte. Les locomotives sur ces photos sont pour la plupart des locomotives à vapeur qui ont été radiées pendant cette période.

Vous pouvez commander cette publication en versant 350 Bfr/exemplaire + 50 Bfr/frais d'envoi par exemplaire sur le CCP n° 860 - 0067655 - 28 de JENKA, Beatrijsstraat 71 B 2860 ST KATELIJNE WAVER.

Ne veuillez pas oublier de mentionner sur votre bulletin de virement votre nom + adresse ainsi que le nombre d'exemplaire commandé.



For all information concerning active steam throughout the world, take a subscription on "World Steam"!
(China, Cuba, South Africa, Poland, Zimbabwe, etc., etc.)

World Steam
J Shadwell Grove
Radcliffe on Trent
Nottingham
NG12 2ET

Subscription rates:

£12 British Subscription
£18 Europe by air mail

£16 Overseas by surface mail
£20 Rest of world by air mail

This does not cover an exact year of WS, as the magazine varies in size and has no fixed publication date. Your subscription provides you with 300 pages of World Steam, which could be 15 issues of 20 pages or 10 issues of 30 pages and so on. Overseas readers can pay by Eurocheque (write your number on the reverse) or bank draft payable in £ sterling. Or we are happy to receive bank notes for the main currencies: \$, DM, SwFr etc. We do NOT have a GIRO account.

Send your subs. to: World Steam, 134 Wendover Road, Stoke Mandeville, Aylesbury, HP22 5TE, England.

22^e grande bourse internationale de l'AS.MO.CO

(International railway model exhibitions via air-mailed, not spotted or brown)

ÉCHANGE
de modèles réduits,
autos, trains,
maquettes
et jouets anciens



DIMANCHE
26 AVRIL 1992

de 9 h 30 à 15 h, salle Saint-Rophoel, AYWAILLE
organisée par AS.MO.CO SAAR - 174 Chem. 4170 Cumbach sur Pelt

LES VOITURES EX - ALLEMANDES DE LA SNCB EN MODÉLISME

L'auteur de cette brochure étudiait le sujet pour des réalisations futures, lorsqu'il me proposa d'en faire un article pour notre bulletin "FERRO-FLASH". N'ayant jamais assez de matière pour notre "feuille de chou", je me suis bien sûr empressé d'accepter.

La parution des quatre premiers chapitres dans leur version initiale a suscité le phénomène d'auto-alimentation bien connu: les textes se sont étoffés, des illustrations inédites se sont ajoutées et, pendant que nous préparions la maquette de la présente édition, des renseignements intéressants nous parvenaient encore.

Il fallait par ailleurs, marquer les DIX ANS d'existence de notre section: nous avons dès lors envisagé de transformer le tiré à part annoncé en une plaquette considérablement enrichie, et illustrée de documents originaux, que nous avons le plaisir de vous présenter.

Cette plaquette (format A4 - 62 pages) peut être commandée par versement préalable de BEF 375,- au compte 068-2027267-91 du Club Ferroviaire du Centre - section de BXL (voir adresse complète ci-dessous), qui se charge seul de l'expédition. Il faut ajouter BEF 85,- pour envoi ordinaire ou BEF 185,- pour envoi recommandé (expédition en Belgique). Pour l'étranger nous consulter (voir adresse ci-dessous).

Le CFC ne peut être tenu pour responsable en cas de pertes éventuelles des envois ordinaires par les services postaux.

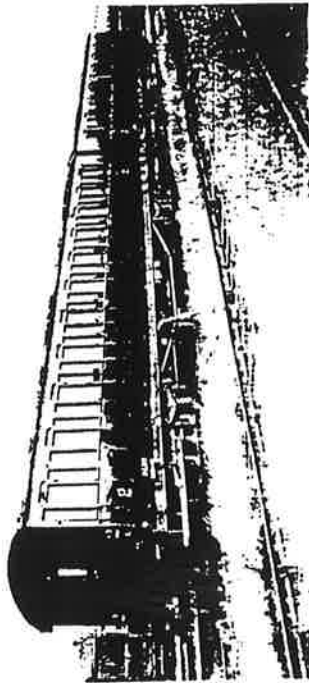

Date 5^e 84318 + 84518 H.S.9/62
ex-42014 80511 (bloc)
(collection J. Boudart)
voir pp. 4.12 et 4.13

CLUB FERROVIAIRE DU CENTRE (CFC) Section de Bruxelles
Allée des Jonquilles, 18 - B-1457 WALHAIN (Perbaix)



LIJST VAN DE BOEKEN EN VOORWERPEN DIE VERKOCHT WORDEN
IN HET SPOORWEGMUSEUM

LISTE DES LIVRES ET OBJETS VENDUS AU MUSÉE DES CHEMINS DE FER

A BRUXELLES

Valable à partir du - Geldig vanaf : 08/01/1982

- Pochette met 12 postkaarten (stoomlokomotieven), NMBS: 100,-
avec 12 cartes (locomotives à vapeur), SNCB: 100,-
Losse Kaarten / Cartes seules: 10,-/stuk-pièce.
- Kalenders / Calendriers 1981/ - 85/ - 87, NMBS: 50,-/ stuk-pièce.
- Calendrier 1990, ATF: 50,-
- * Kalender / Calendrier 1992: 360,-
- Dorsprong van stoommachines en -lokomotieven, H. Verbeeck, 1981: 200,-
- Geschiedkundig overzicht van de spoorstaaf, J. Vandenberghen, 1981: 200,-
- Effectief van het goederenmaterieel van de Belgische Staat- en Privéspoorwegen
1835 - 1926, J. Vandenberghen, 1984 : 275,-
- Effectif du matériel à marchandises de l'Etat Belge et des Réseaux Concédés
1835 - 1926, J. Vandenberghen, 1984 : 275,-
- Effectief van het reizigersmaterieel van de Belgische Staat- en Privéspoorwegen
1835 - 1926, J. Vandenberghen, 1984 : 250,-
- Effectif du matériel à voyageurs de l'Etat Belge et des Réseaux Concédés
1835 - 1926, J. Vandenberghen, 1984 : 250,-
- Verzameling van het tweewassig reizigersmaterieel van de Belgische Staat- en Privéspoorwegen 1835 - 1926, J. Vandenberghen, 1984 : 400,-
- Recueil du matériel à voyageurs à deux essieux de l'Etat Belge et des Réseaux Concédés 1835 - 1926, J. Vandenberghen, 1984 : 400,-
- Verzameling van het reizigersmaterieel met drie assen en dat met draaistellen van de Belgische Staatsspoorwegen 1835 - 1926, J. Vandenberghen, 1984 : 500,-
- Recueil du matériel à voyageurs à trois essieux et à bogies de l'Etat Belge
1835 - 1926, J. Vandenberghen, 1984 : 500,-
- Majesteit, hier zijn uw treinen! , J. Vandenberghen, 1985 : 200,-
- Majesté, voici vos trains ! , J. Vandenberghen, 1985 : 200,-
- De geboorte en de ontwikkeling van de Staatsspoorwegen en van de Privaatmaatschappijen, J. Vandenberghen, 1985 : 100,-
- La naissance et l'évolution des chemins de fer de l'Etat Belge et de Réseaux Concédés, J. Vandenberghen, 1985 : 100,-
- Histoire des chars, carrosses et de leur suspension, J. Vandenberghen, 1985 : 300,-

- Bestand van het goederenmaterieel van de Belgische Staats- en Privéspoorwegen
1835 - 1926, J. Vandenberghen, 1984 : 800, (3 delen)
- Recueil du matériel à Marchandises de l'Etat Belge et des réseaux Concédés
1835 - 1926, J. Vandenberghen, 1984 : 800,- (3 tomes)
- Oude stoomlokomotieven en tenders van de Belgische staatsspoorwegen,
NMBS DEP.M, 1983 : 300,-
- Anciennes locomotives à vapeur et tenders des chemins de fer de l'Etat Belge,
SNCB DEP. M, 1983 : 300,-
- Oude stoomlokomotieven en tenders van de "Compagnie du Nord-Belge",
NMBS DEP.M, 1983 : 120,-
- Anciennes locomotives à vapeur et tenders de la "Compagnie du Nord-Belge",
SNCB DEP.M, 1983 : 120,-
- Stoomlokomotieven en tenders van de NMBS, DEP.M, 1984 : 350,-
- Locomotives à vapeur et tenders SNCB, DEP.M, 1984 : 350,-
- Diesel-baanlokomotiever van de NMBS, DEP.M, 1984 : 70,-
- Locomotives diesel de ligne de la SNCB, DEP.M, 1984, : 70,-
- Elektrische lokomotieven van de NMBS, DEP.M, 1983 : 100,-
- Locomotives électriques de la SNCB, DEP.M 1983, : 100,-
- De eerste elektrische treinen in België, Deel 1, JP.Schenkel, 1984 : 500,-
- De eerste elektrische treinen in België, Deel 2, JP.Schenkel, 1986 : 600,-
- Netkaart NMBS, 1988 : 120,-
- Carte réseau SNCB, 1988 : 120,-
- 150 jaar technische evolutie bij de Belgische Spoorwegen, NMBS, 1985 : 50,-
- 150 ans d'évolution technique aux Chemins de Fer Belges, SNCB, 1985 : 50,-
- 150 jaar Belgische Spoorwegen: Het Spoorwegmuseum te Brussel-Noord,
NMBS, 1985 : 50,-
- 150 ans des Chemins de Fer Belges: Le musée de Bruxelles-Nord,
SNCB, 1985 : 50,-
- Set van 4 plannen/ Set de 4 plans: Type 1, NMBS/SNCB, 1986 : 450,-
- Set van 3 plannen/ Set de 3 plans: Type 53, NMBS/SNCB, 1987 : 300,-
- Set van 3 plannen/ Set de 3 plans: Type 15-16, NMBS/SNCB, 1987 : 300,-
- Verzameling schema's van de in dienst zijnde NMBS-wagens/
Recueil des wagons en usage à la SCNB, DEP.M, 1991 : 1000,-
- 2de wijziging voor de map wagens in dienst/
2ème Modification pour la farde des wagons en usage: 100,-
- Houten draagstukken voor het spoor, J. Vandenberghen : 1000,-
- Diesel-rangerlokomotieven van de NMBS, DEP.M, 1985 : 120,-
- Locomotives de manoeuvres de la SNCB, DEP.M, 1985 : 120,-



* XIV La Société Nationale des Chemins de fer Belges 1926 - 1939, J.Vandenberghen, 1991

J.Vandenberghen, 1991

- *1. Historique et description des locomotives: 700,-
- *2. Organisation du travail des remises aux locomotives, Fac-Similé: 200,-
- *3. Locomotives par type et par remises nécessaires pour assurer les services prévus au livret au cours des années 1926 à 1932, Fac-Similé: 400,-
- *4. Locomotives par type et par remises nécessaires pour assurer les services prévus au livret au cours des années 1933 à 1940 (1-5), Fac-Similé: 400,-
- *5. Organisation d'un atelier de wagons et d'une remise aux locomotives, Briquettes Belges, Fac-Similé: 100,-

* XV La Société Nationale des Chemins de fer Belges 1839 - 1945, J.Vandenberghen, 1991: 700,-

* XVI La Société Nationale des Chemins de fer Belges 1945 - 1987, J.Vandenberghen, 1991

*1. EN PREPARATION - IN VOORBEREIDING

- *2. Locomotives par type et par remise nécessaires pour assurer les services au livret au cours des années 1956 - 1966, Fac-Similé: 400,-
- *3. La renumérotation de 1945, Inventaire de 1953, Fac-Similé: 120,-

- Bodemplanken voor wagons, J.Vandenberghen, 1982 : 1100,-

- Planchers de wagons, J.Vandenberghen, 1982 : 1100,-

- De veren, J.Vandenberghen, 1982 : 650,-

- Les ressorts, J.Vandenberghen, 1982 : 650,-

- Macro-, Micrografieën - Vermoeingsbreuken, J.Vandenberghen, 1979 : 250,-

- Macro-, Micrographies - Ruptures de fatigues, J.Vandenberghen, 1979 : 250,-

- Train de plaisir Charleroi - Bruxelles sur toute la ligne, JM.Roméé, 1985 : 120,-

- Train de plaisir Bruxelles - Mons sur toute la ligne, JM Romiée, 1987 : 300,-

- Poster loc. type 1/12/53, NMBS/SNCB : 50,- stuk/pièce

- De mijpaal van de Belgische spoorwegen te Mechelen, J.Goossens, 1986 : 350,-

- Pochette met 16 Postkaarten, tekeningen van P.Funken, 1985 : 320,-

avec 16 cartes postales, dessins de P.Funken, 1985 : 320,-

Losse kaarten/ cartes seules : 20,- stuk/pièces

- De spoorstaven (volledige uitgave), J.Vandenberghen, 1979 : 1000,-

- Les rails (édition complète), J.Vandenberghen, 1979 : 1000,-

- Kniptang NMBS/ Poinçonneuse SNCB : 1000,-

- Sleutelhanger plastiek/ Porte-clés plastique, 1985 : 70,-

- Sleutelhanger metaal/ Porte-clés métallique, 1985 : 125,-

- Puzzels NMBS/SNCB, 1985 : 200,-

- I De technologie van de stoomlokomotief, J.Vandenberghen, 1987 : 450,-

- I La technologie de la locomotive à vapeur, J.Vandenberghen, 1987 : 450,-

- II Periode Stephenson 1835 - 1853, J.Vandenberghen, 1987 : 300,-

- III Période Expérimentale 1853 - 1863, J.Vandenberghen, 1987 : 600,-

- IV Periode Belpaire 1864 - 1883, J.Vandenberghen, 1988 : 550,-

- V La Grande Compagnie du Luxembourg 1846 - 1873, J.Vandenberghen, 1988

NL: 175,-/ FR: 275,-

- VI le Grand Central Belge, 1848 - 1897, J.Vandenberghen, 1988

NL: 200,-/ FR: 550,-

- VII Le Nord-Belge 1945 - 1940, J.Vandenberghen, 1988 : 600,-

Etat du matériel: voitures, fourgons et wagons, locomotives et tenders 1911 : 200,-
voitures et fourgons GV, janvier 1930 : 150,-

- VIII La Flandre Occidentale 1945 - 1907, J.Vandenberghen, 1988 : 550,-

- IX Periode Belpaire - Masui 1864 - 1898, J.Vandenberghen, 1988 : 400,-

- X Periode Mac-Intosh 1898 - 1904, J.Vandenberghen, 1988 : 450,-

- XI periode Flamme 1904 - 1914, J.Vandenberghen, 1989

1. Technologie du compoundage et de la surchauffe : 200,-

2. Description des locomotives : 500,-

3. Le machiniste des Chemins de Fer Belges (I) Fac-similé Tordeur : 600,-

4. Manuel du premier chef-garde, du chef-garde et du garde : 200,-

5. Mutations : 100,-

6. Le machiniste des Chemins de Fer Belges (II) Fac-similé Tordeur : 400,-

- XII La Guerre 1914 - 1918 et les locomotives "Armistice", J.Vandenberghen, 1989

1. Le réseau pendant la guerre : 600,-

2. Description des locomotives K.P.E.V. : 700,-

3. Description des locomotives Bavaroise, Saxonne, Badoises, Neckembourgeoises et Oldenbourgeoises : 260,-

4. Description des locomotives R.O.D. : 160,-

- XIII Periode 1919 - 1926, J.Vandenberghen, 1990

1. Description du matériel : 475,-

2. L'organisation du service des locomotives, Fac-similé Rulot : 700,-

3. L'organisation de la remise, Fac-similé Rulot : 300,-

4. Le service de la réparation, Fac-similé Rulot : 700,-

5. Locomotives par type et par remise nécessaires pour assurer les services prévus en 1922 - 1923 - 1924 - 1925, Fac-similé : 200,-

*6. Nouvelle remise à locomotives de Schaarbeek-Formation, Fac-Similé, 1991: 100,-

*7. Rapport sur le service de la traction et du matériel pendant

les années 1920-1924-1926, Fac-Similé, 1991: 300,-

- Affiche De Belgische Badplaatsen, NMBS/SNCB, 1985: 225,-
 - Brugge, NMBS/SNCB, 1985: 225,-
 - Lissewege, NMBS/SNCB, 1985: 225,-
 - Spa, NMBS/SNCB, 1985: 225,-
 - Tournai, NMBS/SNCB, 1985: 225,-
 - De reeks / La serie : 800,-
- Le rail en Tournais 1835 - 1985, F.Lemaire & J.Simonet, 1986 : 800,-
- Verzameling schema's van de motorrijtuigen, NMBS, J.Vandenberghen, 1987 : 250,-
- Recueil des schémas des automotrices, SNCB, J.Vandenberghen, 1987 : 250,-
- Herinneringsticket/ Ticket souvenir, NMBS/ SNCB, 1985 : 5,-
- Gekleurde postkaarten - cartes postales couleur, NMBS - SNCB
 - Stoomlok.- Loc.à vapeur: T.7/10/.12/.16/.18/.28/.51/.53/.64/.64-51
 - T.1(zijzicht-vue de côté)/.1(voorzicht-vue de face)
 - Land van Waas (Museum) - Pays de Waes (Musée)
- Elekt.Lok.- Loc.Electr.: S.11/.21/.27
- Rijtuig - Voiture: M5
- Motorwagen - Autorail: T.551 1939/ n°4903
- DieselLok.- Loc.diesel: T.201
- Motorstel - Automotrice: S.86
- Reeks 6 kaarten van station Antwerpen-Centraal/
 - Série de 6 cartes de la gare d'Anvers-Central
- De Komminklijke Trein - La Rame Royale
- Het salon-eetplaatsrijtuig B1 - La voiture salon restaurant B1
- Schrijftafel van het A1-rijtuig - Pupitre de la voiture A1
- Het conferentie-restaurantrijtuig A2 - La voiture conférence-restaurant A2
- Plafondschildering van A2-rijtuig - Peinture au plafond de la voiture A2
 - stuk-pièce: 20,-
- Het metalen reizigersmaterieel deel 1, 1835 - 1950, J.Vandenberghen, 1987 : 800,-
- Le matériel métallique à voyageurs tome 1, 1835 - 1950, J.Vandenberghen, 1987 : 800,-
- Het metalen reizigersmaterieel deel 2, 1950 - 1987, J.Vandenberghen, 1990 : 800,-
- Le matériel métallique à voyageurs tome 2, 1950 - 1987, J.Vandenberghen, 1990 : 800,-
- Het metalen reizigersmaterieel deel 3,
 - Instapdeuren/ schildertechnieken/ rem, J.Vandenberghen, 1991 : 500,-
- Le matériel métallique à voyageurs tome 3,
 - Portes d'accès, peintures, freins, J.Vandenberghen, 1991 : 500,-
- Brochure: uittreksel van het metalen reizigersmaterieel deel 1 & 2
 - GCI Rijtuig, J.Vandenberghen, 1988: 100,-
 - K1 Rijtuig, J.Vandenberghen, 1986: 100,-
 - L1 Rijtuig, J.Vandenberghen, 1986: 100,-
 - M1 Rijtuig, J.Vandenberghen, 1986: 100,-
 - I1 Rijtuig, J.Vandenberghen, 1986: 100,-
 - M4 Rijtuig, J.Vandenberghen, 1989: 100,-
 - I10 Rijtuig, J.Vandenberghen, 1989: 150,-
 - M5 Rijtuig, J.Vandenberghen, 1989: 150,-
- Brochure: extrait du matériel métallique à voyageurs tome 1 & 2
 - Voiture GCI, J.Vandenberghen, 1986: 100,-
 - Voiture K1, J.Vandenberghen, 1986: 100,-
 - Voiture L1, J.Vandenberghen, 1986: 100,-
 - Voiture M1, J.Vandenberghen, 1986: 100,-
 - Voiture I1, J.Vandenberghen, 1986: 100,-
 - Voiture M4, J.Vandenberghen, 1989: 100,-
 - Voiture I10, J.Vandenberghen, 1989: 150,-
 - Voiture M5, J.Vandenberghen, 1989: 150,-
- Industriële vormgeving en stijl, J.Vandenberghen, 1987: 250,-
- Esthétique industrielle et stylisme, J.Vandenberghen, 1987: 250,-
- Recueil des schémas des voitures ex.Allemandes de la SNCB,
 - J.Vandenberghen, 1987: 500,-
- Het goederenmaterieel, effectieven - ophanging - trek en stootinrichting - rem,
 - J.Vandenberghen: 800,-
- Le matériel à marchandises, effectifs - suspension - choc et traction - frein,
 - J.Vandenberghen: 800,-
- Het reizigersmaterieel, evolutie - ophanging - trek en stootinrichting - rem,
 - J.Vandenberghen: 800,-
- Le matériel à voyageurs, évolution - suspension - choc et traction - frein,
 - J.Vandenberghen: 800,-
- Reproductie / Reproduction gravure: Daems, NMBS/SNCB, 1987: 75,-
 - Lauters et Fournois, NMBS/SNCB, 1987: 100,-
 - "Limburg", NMBS/SNCB, 1989: 50,-
 - "Loc.Arlon", NMBS/SNCB, 1989: 50,-
- Itinéraire des gares rurales: 140,-
- T-Shirt: logo NMBS/SNCB: 280,-
 - Texte "Le train. Déjà un goût de voyage.": 280,-
- Onderhoud van het tractiematerieel, dieselveertuigen, Dep.M, 1988: 50,-
- Entretien du matériel de traction, engins de traction diésel, Dep.M, 1988: 50,-
- De Belgische spoorwegen in kleur/ Les chemins de fer Belges en couleur,
 - Vocke - Herbiet - Vanderhaegen, TSP/PFT: 1985,-

- Reeksen met 12 postkaarten/ Séries de 12 cartes postales: n°1/ 2/ 3, TSP/PFT: stuk-pièce: 150,-
- Telefonische en Telegrafische afkortingen/
 - Abréviations Téléphonique et Télégraphiques : 100,-
- Een spoorse kijk op Hoboken, R.Slegers & JP.Schenkel, 1988: 150,-
- 20 Reprodukties spoormannen uit de tijd, J.Thiriar, NMBS, 1985: 450,-
- 20 Reprodukties cheminots d'époque, J.Thiriar, SNCB, 1985: 450,-
- 150^{ème} Anniversaire du rail dans la province de Liège, M.Lambou, 1988: 230,-
- 125^{ème} Anniversaire de la ligne de l'Ourthe, Comblain-au-Pont, M.Lambou, 1981: 250,-
- Elektrische lokomotieven/ Locomotives électriques, JP.Schenkel & M.Delie, 1988: 1980,-
- Stokken in de wielen, C.Lokker, 1985: 2500,-
- Des bâtons dans les roues, C.Lokker, 1985: 2500,-
- Egide Walschaerts, J.Goossens, 1984 (in het Nederlands/ en Néerlandais): 400,-
- Portret van de HLD 60/61, TSP, 1988: 150,-
- Vapeur en Belgique Tome 1, P.Dambly: 1980,-
- Chemins de fer Belges, Horaires des Trains, du 15 mai au 5 octobre 1935, PFT, 1988: 985,-
- Prentkaart/ Carte postale: Atlantic type 12, Aquarelle L.Jouvenaux: 30,-
- Locomotives NCHAB/AFB Lokomotieven (52,53,54), H.De Bot & B. van Reems, 1988: 980,-
- Reeksen van 4 postkaarten van het oud station van Sint-Katelijne-Waver/
 - Serie de 4 cartes postales de l'ancienne gare de Sint-Katelijne-Waver, Erf en Heemuitgave, 1980: stuk-pièce: 10,-
 - 1.De trein naar Mechelen rijdt het station binnen
 - 2.Rond de Eeuwwisseling
 - 3.Langsheen de Elzeestraat (thans de Clemenceaustraet)
 - 4.Station in gebruik tot oprichting van een nieuw gebouw in 1931
- Tijdschrift Rail-Revue, driemaandelijks nummer; tot n°24: 165,-
- Tijdschrift Rail-Revue, driemaandelijks nummer; vanaf n°25: 185,-
- Motorrijtuigen/ Autorails, M.Delie, 1980: 1980,-
- Koninklijke museumcircuit/ Circuit Royal des Musées, 1990: 50,-
- 50 jaar reizigersvervoer, de metalen rijtuigen van de NMBS 1930-1985, KBVVS/GTF: 2750,- (2 delen)
- 50 ans de transport voyageurs, les voitures métalliques de la SNCB 1930-1985, ARBAC/GTF: 2750,- (2 tomes)
- Bijdrage tot de geschiedenis van de Belgische spoorwegen te Sint-Katelijne-Waver, P.Jacobs, Erf en Heemuitgave, 1980: 250,-
- Motorwagens in dienst bij de NMBS, Dep.M, 1990: 35,-
- Autorails en service à la SNCB, Dep.M, 1990: 35,-
- Kenteken/ Insigne Walschaerts, Walschaertsvereniging, 1990: 300,-

- * Rail en Tractie, Belgisch Spoorwegtijdschrift n°1 en 2, KBVVS: 125,-stuk
- * Cahiers de documentation ferroviaire: Rail & Traction, n°130/131, ARBAC: 130,-pièce
- Cahiers de documentation ferroviaire: Rail & Traction, n°133 à 137 ARBAC: 130,-pièce
- Locomotief reeks 60 (nieuwe uitgave van "Portret van HLD 60/61"), TSP, 1991: 300,-
- Locomotive serie 60 (nouvelle édition des "Portrait des HLD 60/61"), PFT, 1991: 300,-
- Balade en Borinage, PFT, 1991: 300,-
- NMBS 1.002, Levensloop en inzet, P.Jacobs, MSCM De Pijl, 1991: 480,-
- SNCB 1.002, Carrière, P.Jacobs & M.van Ussel, MSCM De Pijl, 1991: 480,-
- Vapeur - Stoom, Volume III, M.Delie, 1981: 1180,-
- * Video-Kassette "In de tijd van de stoom", of een dagtaak van een machinist en zijn stoker, film van 20 min., NMBS, 1991: 599,-
- * Cassette-Vidéo "Au temps de la vapeur", ou la journée d'un machiniste et de son chauffeur, film de 20 min., SNCB, 1991: 599,-
- * Brochure Locomotives type 204, J.L.Vanderhaegen, PFT, 1991: 650,-
- * Brochure Bruxelles-Paris, histoire d'un parcours, PFT, 1991: 350,-
- * Museumgids: Van Oostende tot Maaseik, Ministerie van de Vlaamse Gemeenschap, 1991: 100,-
- * SNCB/NMBS 1988 - 1990, Max Delie - Carlo Hertogs, 1991, (album photo / foto album): 1580,-
- * Einde van de stoomtractie bij de NMBS, 1965 - 1967, P.Jacobs, 1991: 350,-
- * Fin de la traction vapeur à la SNCB, 1965 - 1967, P.Jacobs, 1991: 350,-

* = NIEUW / NOUVEAU

B

MUSEUM VAN DE BELGISCHE SPOORWEGEN, Station Brussel-Noord
 Vooruitgangstraat n°76, 1210 BRUSSEL Tel.: 02/224.62.78

Het Museum is toegankelijk voor het publiek het ganse jaar door, van maandag tot vrijdag, en op elke eerste zaterdag van de maand, telkens van 9u00 tot 16u30; Het Museum is gesloten op de overige zaterdagen, zondagen en feestdagen.

MUSEE DES CHEMINS DE FER BELGES, Gare de Bruxelles-Nord
 rue du Progres n°76, 1210 BRUXELLES Tél.: 02/224.62.79

Le Musée est accessible au public pendant toute l'année, du lundi au vendredi, ainsi que le premier samedi de chaque mois, de 9h00 à 16h30; Le Musée est fermé les autres samedis, les dimanches et jours fériés.



B.V.S. - SHOP * B.V.S. - SHOP * B.V.S. - SHOP * B.V.S. - SHOP * B.V.S. - SHOP * B.V.S. - SHOP * B.V.S. - SHOP *
 Correspondentieadres: Vangrambenstr 24 - B-3071 ERPS KWERPS
 WINKEL: Station Baasrode-Noord. Open elke 1e + 3e zaterdag v.d. md
 Tel.: ('s zaterdags) 052/33.02.23 Rekening: 423-2019811-21

NIEUWE SPOORWEGPUBLICATIONS:

- * **N.M.B.S. - S.N.C.B. 1988 - 1990.**
 Een nieuw fotoboek, geheel in kleur, van de hand van Max Delie en Carlo Hertogs. 120 pagina's en 112 grootformaatkleurenfoto's!
 Prijs: 1.590 F + 45 F port = 1.635 F franco.
- * **IN PROMOTIE tot 1.4.1992: 1.430 F franco!**
 LOCO 1992 is inmiddels verschenen. 12 prachtige foto's van Belgisch en Luxemburgs materieel. Prijs: 415 F franco.
- * **Trams 1992 en Spoorwegen 1992** zijn ook weer present.
 Trams 1992: 200 pp., 175 zw/w + 16 kleurenfoto's. Prijs: 530 F
 Spoorwegen 1992: 152 pp., 119 zw/w + 13 kleurenf. Prijs: 415 F
SPECIAL AANBOD: de 2 uitgaven samen voor 800 F franco!
 N.B. wij hebben nog een beperkt aantal boekjes van de vorige jaargangen in voorraad!
- * **Spoor & Irein 2.** Het vervolg op het voor enkele jaren verschenen jaarboek. 152 pp., 310 zw/wit + 23 kleurenfoto's. Prijs: 1.040 F
 De eerste editie is nog steeds verkrijgbaar à XXXX F
- * **Hoge snelheidslijnen,** over TGV, ICE en voorlopers. 72 pp., 83 zw/wit + 13 kleurenfoto's. Prijs: 530 F franco.

Bij de Duitse uitgevers noteren wij vooral de periodiek verschijnende edities van Merker en Eisenbahnkurierverlag:

- * Eisenbahn Sonderjournal 91.04: **Eisenbahnen im Allgäu.**
 100 pp. 78 zw/wit + 85 kleurill. Prijs: 471 F franco.
- * Merker publiceerde verder verschillende extra nummers, onder de hoofding "Special":
 - Special 91.06: **Dresdner Bahnhöfe.** 76 pp.; 78 zwart/wit + 54 kleurillustraties. Prijs: 405 F franco.
 - Special 91.07: **Die Semmeringbahn II.** 90 pp.; 42 zwart/wit + 88 kleurillustraties. Prijs: 537 F franco.
 - Special 91.08: **Eisenbahnen im Moseltal II.**; 100 p. 73 zw./wit + 84 kleurillustraties. Prijs: 559 F franco.
- * Bij Eisenbahnkurier inmiddels de 23e editie van **EK Special** gewijd aan de DB in 1966 met een bijdrage over stoomloks te Aken met foto's van o.m. Max Delie.
 134 pp 75 zw/w + 111 kleurillustraties. Prijs: 471 F franco.

Wij werken momenteel aan de nieuwe uitgave van onze catalogus: meer dan 1.000 verschillende spoorwegartikelen in voorraad. Boeken uit het Nederlandse Franse en Duitse taalgebied, van de voornaamste uitgeverij, tijdschriften (o.m. volledige verzamelingen van verschillende bladen, postkaarten, posters enz... Wie geïnteresseerd is schrijft ons gewoon een kaartje op bovenvermeld correspondentie-adres. Verschijning ca 1.3.92.

Overtuig U ter plaatse van het ruime aanbod dat BVS-Shop U biedt! Onze winkel te Baasrode is zeker open elke 1e en 3e zaterdagmidd., alsmede tijdens de SDP-rijdagen van 14 tot 18 uur; andere zaterd., na afspraak. Bij aankopen in de shop vervallen de portkosten. Voor meer informatie: zie BVS Info 67. Is U geïnteresseerd? Zend ons gewoon een kaartje; U ontvangt hem gratis gedurende een jaar op proef.

* B.V.S. - SHOP * B.V.S. - SHOP * B.V.S. - SHOP * B.V.S. - SHOP * B.V.S. - SHOP * B.V.S. - SHOP *
 Correspondentieadres: Vangrambenstr 24 - B-3071 ERPS KWERPS
 MAGASIN: Gare de Baasrode-Noord. Chaque 1e et 3e samedi du mois.
 Tel.: (Le samedi) 052/33.02.23 Compte: 423-2019811-21

NOUVELLES PUBLICATIONS FERROVIAIRES:

- * **N.M.B.S. - S.N.C.B. 1988 - 1990.**
 Un nouveau livre entièrement en couleurs de Max Delie et Carlo Hertogs. 120 pages et 112 photos pleine page en couleurs!
 Prix: 1.590 F + 45 F de frais de port = 1.635 F franco.
- * **EN PROMOTION** jusqu'au 1.4.1992: 1.430 F franco!
 LOCO 1992 est sorti de presse depuis le dernier Agenda. 12 splendides photos de matériel Belge et Luxembourgeois. Prix: 415 F franco.
- * **Trams 1992 et Spoorwegen 1992** sont parus également.
 Trams 1992: 200 pp., 175 ill. N/B + 16 en couleurs. Prix: 530 F
 Spoorwegen 1992: 152 pp. 119 ill. N/B + 13 en couleurs.
 Prix: 415 F franco.
- * **OFFRE SPECIALE:** les 2 éditions à 800 F franco!
 N.B. il nous reste quelques ex. des livrets des années précédentes!
- * **Spoor & Irein 2.** La suite de l'annuaire paru il y a quelques années. 152 pp., 310 ill. N/B + 23 en couleurs. Prix: 1.040 F
 La 1e édition est toujours disponible à XXXX F

Notons chez les éditeurs allemands avant tout les publications périodiques de Merker et de Eisenbahnkurierverlag:

- * Eisenbahn Sonderjournal 91.04: **Eisenbahnen im Allgäu.**
 100 pp. 78 ill. N/B + 85 en couleurs. Prix: 471 F franco.
- * En plus Merker publie différents numéros spéciaux sous l'en-tête "Special":
 - Special 91.06: **Dresdner Bahnhöfe.** 76 pp.; 78 ill. N/B + 54 en couleurs. Prijs: 405 F franco.
 - Special 91.07: **Die Semmeringbahn II.** 90 pp.; 42 ill. N/B + 88 en couleurs. Prijs: 537 F franco.
 - Special 91.08: **Eisenbahnen im Moseltal II.**; 100 p. 73 ill. N/B + 84 en couleurs. Prijs: 559 F franco.
- * Chez Eisenbahnkurier vient de paraître la 23e édition de **EK Special** consacré à la DB en 1966 avec un article sur les locos à vapeur à Aix la Chapelle avec e.a. des photos de Max Delie.
 134 pp 75 ill. N/B + 111 en couleurs. Prijs: 471 F franco.

Nous préparons en ce moment une nouvelle édition de notre catalogue général: plus de 1.000 titres ferroviaires. Des livres des principaux éditeurs Belges, Français, Néerlandais, Allemands Autrichiens et Suisses. Des revues avec e.a. des collections complètes, des cartes postales, des posters etc. Si vous êtes intéressé, faites le savoir en écrivant à l'adresse mentionnée ci-dessus. Parution probable: 1.3.92.

Venez nous voir sur place! Notre magasin en gare de Baasrode est ouvert tous les 1er et 3e samedi du mois de 14 à 18 h. Les autres samedis sur rendez-vous. Pour plus d'informations: voir BVS Info 67. Etes-vous intéressé? Une simple carte suffit et vous recevrez gratuitement notre bulletin pendant un an à l'essai.



ASMOCC TRAINS - Secrétariat:
Sinar H.-V., 174 Dneux, 4170 Comblain-au-Font
Tél. 041/69.24.74, 041/82.10.20, 086/31.91.13

ASMOCC (Association des Modélistes et des Collectionneurs de la Région Ourthe-Amblyve) organise chaque année le dernier dimanche d'avril et le premier dimanche d'octobre des BOURSES D'ÉCHANGE de modèles réduits, trains, autos, maquettes et jouets anciens.

En 1992, ces manifestations auront lieu le 26 avril et le 4 octobre et se tiendront en la Salle St.-Raphael, 40 avenue de la Porallée (route de Renouchamps) à Aywaille, de 9h30 à 15h00. La salle se trouve à 100 m de la sortie 46 de l'autoroute E25; autobus: départ à 10h09 à la gare d'Aywaille.

Location de tables avant le 1er avril et le 20 septembre (prix: 2,50 m x 0,60 m au prix de 600,- FB et 1,25 m x 0,60 m au prix de 400,- FB).

Notre club participera à une grande exposition de modélisme ferroviaire au "Guildhall" à Southampton en Angleterre, le 29 février et le 1er mars 1992. Cette manifestation a lieu chaque année aux mêmes dates (organisation: Solent Model Railway Group; participation de plusieurs clubs "continentaux", dans le cadre de "EUROTRACK". On prévoit au moins 20 réseaux.

Ruilbeurzen te Aywaille (Salle St.-Raphael, 40 avenue de la Porallée) op 26 april en 4 oktober 1992, van 9u30 tot 15u00.

ASMOCC neemt ook deel aan een grote modelbouwtenoonstelling in de "Guildhall" te Southampton in Engeland, op 29 februari en 1 maart 1992, in het kader van het Europese modelbouw-samenwerkingsverband "EUROTRACK". Er worden meer dan 20 modelbanen verwacht.

v.z.w.d. PRO TRAM a.s.b.l.
06/269.45.79.
02/269.03.74.
02/512.66.90. (FAX)
PRO-TRAM, D. Hemerijckxlaan 1
1850 Grimbergen

1, 2 en 3 mei 1992

Opendeurdagen van de steleplaats Grimbergen door de V.V.M. Permanente tentoonstelling der tramlijnen uit de regio. Unieke trambeurs met bezichtigen tramrijtuig(en) MNVB. Schaalmodellen MNVB. - Rondritten.

1, 2 et 3 mai 1992

Portes ouvertes du dépôt de Grimbergen par la V.V.M. Exposition permanente sur les lignes de la région. Brocante ferroviaire - Exposition de voiture(s) de tram(e) SNCV. Réseaux de maquettes SNCV - Circulations.

(onder voorbehoud-sous-réserve)

toeristische rondritten met historische trams op het Kustnet vanaf juli 1992 met mogelijkheid tot restauratie. De opbrengst gaat integraal naar het optimaliseren der doelstellingen van de v.z.w.d. PRO TRAM. Circulations touristiques sur la ligne du Littoral par trams historiques avec possibilité de restauration. Les recettes seront intégralement consacrées à la réalisation des projets de l' a.s.b.l. PRO TRAM.

LSV - LIMBURGSE STOOM VERENIGING
J. Casier, Henisstraat 71, 3700 Tongeren
Tel. 012/23-22-24
Stelplaats: Station As, Stationsstraat 124, 2665 As
Tel. 011/65.70.06

Lijnen: As-Eisden (6 km) en As-Waterschei (6 km) (beide normaalspoor) + emplacement As (0,200 km) (60 cm).

Ritdagen: 12, 19, 21, 26 juli, 9, 15, 16, 23, 30 augustus, 6, 13 september.

Manifestaties:

"Culturele week": 7 en 8 juni: ritten + manifestaties te As en te Niel

"Holiday train": 5 juli: "de vakantie begint in de trein";

"Stoomhappening": 1 en 2 augustus: uitgebreid dienstschema; demonstratie te As, stoomwalsen, live steam / modelbouw, militaire voertuigen, tentoonstelling NMBS-materieel

"Monumentendag": 12 en 13 september: "steenkool en spoor"

(tentoonstelling Limburgse mijnen - onder voorbehoud)

"Sint Nikolaasritten: 15, 22, 29 november.

Lignes As-Eisden, As-Waterschei (voie normale) + emplacement As (60 cm)

Jours de circulation: voir ci-dessus.

Manifestations: 7 et 8 juin: semaine culturelle: circulations vapeur +

manifestations à As et à Niel

5 juillet: "train-holiday": "en vacances en train"

1 et 2 aout: festival de la vapeur

12 et 13 septembre: "le charbon et le rail" (exposition)

Prijzen / prix :

	Volw.	Kind.	Volw.	Kind.
Inkom museum (vanaf augustus)	50 F	25 F		
Paakart (gewone ritdagen)	250 F	150 F	200 F	100 F
Holidaytrein	250 F	200 F	200 F	200 F
Stoomhappening	350 F	200 F	300 F	150 F
St.-Niklaasritten	250 F	200 F	200 F	200 F
Gewone rit (zonder inkom)	140 F	80 F		

GIF - COMMUNICATION DE DERNIERE MINUTE
- LAATSTE BERICHTEN

Le GIF fera circuler le train spécial "LE FAGNARD" Liège - Trois Ponts - Stavelot - Malmédy - Bütgenbach à l'occasion des carnavals de la région. Il sera ainsi possible à chacun de participer à la fête sans danger. Conditions spéciales pour rejoindre Liège Guillemins par trains réguliers.

Les dates: Carnaval de Malmédy: le 1er mars 1992
Carnaval de Stavelot: le 29 mars 1992

Renseignements et bulletin d'inscription: GIF asbl, B.P. 191, 4000 Liège 1. Joindre une enveloppe timbrée pour la réponse !

GIF legt twee speciale treinen "LE FAGNARD" in, ter gelegenheid van het Carnaval te Malmédy en te Stavelot. Reisweg: Luik - Trois Ponts - Stavelot - Malmédy - Bütgenbach.

Data: Carnaval te Malmédy: 1 maart 1992; te Stavelot: 29 maart 1992.

Inlichtingen: gelieve een aan u zelf geadresseerde omslag, voorzien van een postzegel, te zenden naar GIF vzw, B.P. 191, 4000 Liège 1.

Al geruime tijd kan je vanuit je luie stoel als machinist over Duitse, Zwitserse, Engelse en Oostenrijkse (zelfs enkele Amerikaanse) spoorlijnen rijden. Dankzij WIBO RAIL VIDEO uit Beveren kan je machinist spelen over Belgische lijnen. Op elke cassette is de volledige lijn nagenoeg orverkort vanuit het 'cabineperspectief' vastgelegd. De beeldkwaliteit is goed, want de opnamen werden gemaakt door een professioneel camerateam. Je moet wél rekening houden met donkere passages (de zon verdwijnt wel eens in België...), vliegjes op de ruit, en hier en daar ongewenste lichtinval (op sommige types lokomotieven niet te vermijden).

Een cassette kost 1.382.-fr. Verzendingskosten 75.- en per 2 cassettes 95.-

De volgende lijnen zijn onmiddellijk leverbaar:

OCSTENDE-BRUSSEL-Nd (90 min.)
 BRUSSEL-Nd - EUPEN (90 min.)
 BRUSSEL-Nd - ARLON (120 min.)
 LIEGE-Guill. - GOUVY (80 min.)
 BERTRIX - DINANT (80 min.)
 BASTOGNE-Sud- VIRTON (60 min.)
 NAMUR - LIEGE-Guill. (60 min.)

Ook de buitenlandse 'cabineritten' zijn te verkrijgen bij WIBO-RAIL-VIDEO. Catalogus kosteloos op eenvoudige (evt. telefonische) aanvraag te verkrijgen. Bovendien zijn meer dan 750 professionele spoorwegfilms en -documentaires op bestelling leverbaar. Titels zijn in de catalogus opgenomen.

ALLE BESTELLINGEN EN INLICHTINGEN :

WIBO RAIL VIDEO

GRAVENDREEF 15/3.3 - 9120-BEVEREN

Telefoon : 03/775 34 45

REGLEMENT GENERAL DES SIGNAUX - ETAT BELGE 1907.

Comment les chemins de fer du début du siècle étaient-ils organisés au point de vue signalisation? Ce gros règlement de 1907 nous apprend tout ce qui était fait à l'époque pour organiser la sécurité. Les signaux fixes et mobiles, signaux de nuit, pétards, coups de sifflet, sonneries, appareils télégraphiques, manoeuvre des aiguillages, tout est expliqué en détail. Sans oublier les réglementations particulières propres à des tronçons de voies exploités en commun avec des compagnies privées. Un document irremplaçable pour connaître les chemins de fer de jadis.

375 FB 65 FF

LE TRAIN PENDULAIRE, UNE ALTERNATIVE VERTE AU T.G.V.
 par Didier Castagne.

Le train pendulaire, permettant de plus grandes vitesses sur les voies existantes, d'un coût 15 fois moindre que le T.G.V. mériterait d'être mieux connu de nos pouvoirs publics. En attendant, cette brochure le fera connaître aux usagers.

50 FB 10 FF

Envois contre versement du montant correspondant au CCP 000-0560212-37 Bruxelles de Jean-Pierre Hamblenne BP 1446 B-1420-Braine l'Alleud Belgique.

Commandes non accompagnées de leur règlement: port en sus.

MODELE DE L'ANNEE 1991

Résultats de l'élection du "Modèle de l'Année", proclamés par la Commission de Modélisme de Fehelrail au 28 mars 1992

1. Présents: M. Vekemans (ARBAC/KBVVS) - M. De Deuxvaerder (ARBAC/KBVVS) - M. Iarmusiaux (CFMS) - M. Claus (CFMS) - M. Ducarme (RMM) - M. Archambeau (RMM) - M. Broigniez (CFC) - M. Bonaventure (CFC) - M. Hendrickx (CFC) - M. Van Gestel (Het Roethuisje) - M. Lauwers (Het Roethuisje) - M. Menchior (ALAF) - M. Nihoul (ALAF) - M. Crusiau (CFO) - M. Vanderlin (CFO) - M. Lagrange (CFO) - M. Wiesé (HOBVOV) - M. Engels (MOBOV) - M. Vergucht (De Pijl) - M. Foubert (De Pijl) - M. Van Tassel (De Pijl) - M. Buyle (De Pijl) - M. Paternoster (De Pijl-Responsable)

2. Liste des modèles entrant en compétition:

a. Matériel de traction:

- Série 210 (Kleinmodellbahn)
- Série 212 (Roco)
- Série 8001 (Roco)
- Type 5 (Jocadis)
- Série 51 (Jocadis)
- Série 43 (Jocadis)
- Type 25 (Fleischmann)
- Type 96 (Roco)
- Type 50 (Hünerbein)
- Série 231 (Lima)
- Micheline type 11 (Märklin)

b. Matériel remorqué:

- Wagon à toiture enroulable TS (Kleinmodellbahn)
- I6Bc (Märklin)
- Voiture I (Jocadis)
- I6Bc (Roco)
- Wagon Elo avec bache (Kleinmodellbahn)
- Wagon Elo sans bache (Kleinmodellbahn)
- Voitures du set 96 (Roco)

c. Éléments de décor:

- Gare de Vonèche (Jocadis)
- Hall à marchandises de Vonèche (Jocadis)
- Abri de quai (Jocadis)

3. Compte-rendu de l'élection:

a. Matériel de traction:

- (1) **Série 210 (KLEINMODELLBAHN):** La locomotive avait un bon aspect général, les inscriptions étaient bonnes et le modèle était bien choisi. Moins bien étaient la couleur principale et le non-respect de la norme NEM. La vitesse était trop élevée, 134 km/h. Le modèle obtient 66,2% des points.

(2) **Série 212 (ROCO):** Les mesures principales de la locomotive étaient exactes, ce qui donnait un bon aspect général. Les inscriptions étaient de bonne qualité. Moins bien étaient la peinture et l'éclairage. La vitesse était trop élevée, 168 km/h. Le modèle obtient 81,7% des points.

(3) **Série 8001 (ROCO):** L'aspect général et les détails étaient de bonne facture. La couleur principale, le choix du modèle et l'absence d'éclairage étaient des points négatifs. La vitesse était correcte, 76 km/h. Le modèle obtient 65,2% des points.

(4) **Type 5 (Jocadis):** Le modèle était présenté dans un état non fonctionnel et était non-peint. De ce fait, le modèle n'a pas été pris en considération.

(5) **Série 51 (Jocadis):** Le choix du modèle et la peinture étaient bons. Moins bien réussies étaient les dimensions générales et les inscriptions (trop bleues). Le modèle ne respectait pas les normes NEM. La vitesse était trop élevée, 163 km/h. Le modèle obtient 52,1% des points.

(6) **Série 43 (Jocadis):** Le modèle ne respecte pas la norme NEM, les dimensions générales étaient exactes et le modèle était bien choisi. Les détails, les inscriptions et l'absence d'éclairage étaient des points négatifs. La vitesse était dans la norme, 126 km/h. Le modèle obtient 70,4% des points.

(7) **Type 25 (Fleischmann):** Le modèle donnait un bon aspect général. Les proportions étaient correctes, ainsi que l'éclairage. Les dimensions générales, la couleur, le choix du modèle et le non-respect de la norme NEM étaient des points négatifs. Le modèle roulait trop vite, 200 km/h. Le modèle obtient 58,4% des points.

(8) **Type 96 (Roco):** L'aspect général et les détails étaient bons. Le modèle répond aux normes NEM. Les inscriptions et les qualités de roulement étaient moins bonnes. Le modèle roulait trop vite, 202 km/h. Le modèle obtient 78% des points.

(9) **Type 50 (Hünerbein):** Le modèle avait un bon aspect général et des bons détails. Le modèle répondait aux normes NEM. Les qualités de roulement étaient moins bonnes. L'absence d'éclairage a coûté des points. Le modèle roulait vite, 64 km/h. Le modèle obtient 76,7% des points.

(10) **Série 231 (Lima):** Le modèle répondait aux normes NEM. Les dimensions générales et les proportions étaient correctes. Le rendu de la couleur, les inscriptions, l'éclairage et le choix du modèle étaient moins appréciés. Le modèle roulait trop vite, 162,5 km/h. Le modèle obtient 55,9% des points.

(11) **Micheline type 11 (Märklin):** Le modèle a été jugé dans son rendu d'ensemble, vu le manque de données du modèle réel. Le modèle donnait bonne impression.

b. Matériel remorqué:

- (1) Wagon à toiture enroulable TS (Kleinmodelbahn): Pour tous les critères, les modèles présentés, en version époques 3 et 4, donnaient bonne impression et obtenaient 51,11 % des points.
- (2) T6Bc (Märklin): Les inscriptions étaient correctes. Les dimensions (11/100) ont été moins appréciées. Le modèle ne répondait pas aux normes NEM. Le modèle obtient 48 % des points.
- (3) Voiture L (Jocadis): Le modèle répondait à la norme NEM, avait un bon rendu, de la couleur et des dimensions exactes. Les inscriptions et les qualités de roulement (jogies) étaient médiocres. Le modèle obtient 74,55 % des points.
- (4) T6Bc (Roco): L'aspect général était bon, le modèle avait des dimensions exactes et de bonnes qualités de roulement. Tous les détails n'étaient pas reproduits (aérateurs). Le modèle obtient 85,11 % des points.
- (5) Wagon E10 avec bâche (Kleinmodelbahn) - Wagon E10 sans bâche (Kleinmodelbahn): Les modèles répondaient aux normes et étaient pourvus de bonnes inscriptions. Le modèle avec bâche obtenait moins de points, vu le manque de réalisme de cette bâche. 85,33 % et 81,55%.
- (6) Voitures du set 96 (Roco): Les qualités de roulement étaient bonnes et le modèle répondait aux normes NEM. Le rendu de la couleur et le choix du modèle étaient moins appréciés. 78,22 % des points ont été obtenus.

c. Eléments de décor:

- (1) Gare Vonèche (Jocadis):
 - (2) Hall à marchandises (Jocadis):
 - (3) Abri (Jocadis):
- Ces trois éléments ont été jugés ensemble. L'aspect général des modèles donnait satisfaction. Le jugement s'est fait objectivement.

4. Classement.

a. Matériel de traction

- | | |
|----------------------------------------------|-------|
| 1. Série 212 (Roco) = MODELE DE L'ANNEE 1991 | 81,7% |
| 2. Type 96 (Roco) | 78,0% |
| 3. Type 50 (Hünnerbein) | 76,7% |
| 4. Série 43 (Jocadis) | 70,4% |
| 5. Série 210 (Kleinmodelbahn) | 66,2% |
| 6. Série 8001 (Roco) | 65,2% |
| 7. Type 25 (Fleischmann) | 58,4% |
| 8. Série 231 (Lima) | 55,9% |
| 9. Série 51 (Jocadis) | 52,1% |

Déclassé: Type 5 (Jocadis)

Prix de l'originalité: Micheline type 11 (Märklin)

b. Matériel remorqué:

1. Wagon à toiture enroulable TS (Kleinmodelbahn)
= MODELE DE L'ANNEE 1991
 2. Wagon E10 sans bâche (Kleinmodelbahn)
 3. T6Bc (Roco)
 4. Wagon E10 avec bâche (Kleinmodelbahn)
 5. Voitures du set 96 (Roco)
 6. Voiture L (Jocadis)
 7. T6Bc (Märklin)
- | |
|--------|
| 91,11% |
| 85,33% |
| 85,11% |
| 81,55% |
| 78,22% |
| 74,55% |
| 48,00% |

c. Eléments de décor:

1. Gare et hall à marchandises Vonèche (Jocadis)
MODELE DE L'ANNEE 1991
2. Abri de quai (Jocadis)



FEBELRAIL

AGENDA

Nr 48
N°

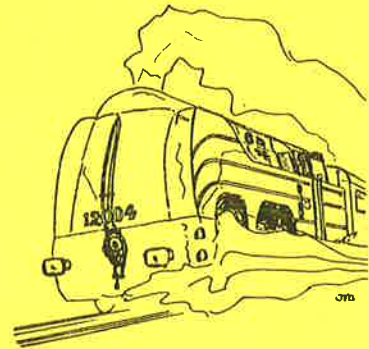
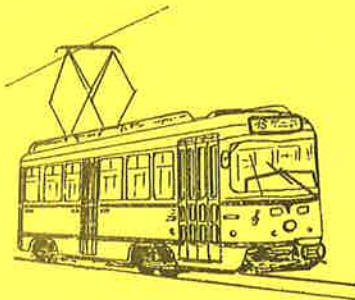

FEBELRAIL AGENDA
Driemaandelijks tijdschrift
Nr. 48 - 2de trimester 1992

AGENDA FEBELRAIL
Périodique trimestriel
N° 48 - 2ème trimestre 1992

● **Verantwoordelijke uitgever:**

J. Van Olmen
Holle Eikaard 45, 2550 Kontich

● **Editeur responsable:**

J. Van Olmen
Holle Eikaard 45, 2550 Kontich

● **Inhoud:**

Kalender der activiteiten van de verenigingen aangesloten bij FEBELRAIL

Nieuws omtrent publicaties

Diverse mededelingen van allerlei clubs en organisaties van spoorwegbelangstellenden

● **Contenu:**

Calendrier des activités des associations membres de FEBELRAIL

Informations concernant de nouvelles publications

Communications diverses de plusieurs clubs et organisations d'amis du rail

- FEBELRAIL **is niet verantwoordelijk** voor vergissingen die eventueel in de inhoud van deze agenda zouden geslopen zijn. Voor alle inlichtingen omtrent de vermelde activiteiten wordt verwezen naar de betrokken clubs en organisaties !

- FEBELRAIL **ne peut pas être tenu responsable** des erreurs qui se seraient éventuellement glissées dans cet agenda. Pour tous renseignements concernant les activités mentionnées, nous renvoyons aux différentes associations et organisations concernées !

● **Abonnement:**

220,- BF per jaar
(buitenland: 330,- BF)
Bankrek: 068-0918460-91
Postrek: 000-1482295-38

● **Abonnement:**

220,- FB par an
(étranger: 330,- FB)
Compte bancaire: 068-0918460-91
C.C.P.: 000-1482295-38

FEBELRAIL v.z.w.
Federatie van Belgische Verenigingen van
Spoorwegbelangstellenden

● **Secretariaat:**

Allée des Jonquilles 18
1457 Walhain-Perbais

FEBELRAIL A.S.B.L.
Fédération des Associations belges
d'Amis du Rail

● **Secrétariat:**

Allée des Jonquilles 18
1457 Walhain-Perbais

- **Oplage:** 1350 exemplaren

- **Tirage:** 1350 exemplaires

F (Association Liégeoise des
teurs de Chemins de Fer)
hard ORBAN, Rue Doumier 47
01 Ans
/46.48.51

AC/KBVVS (Association Royale
ge des Amis des Chemins de
- Koninklijke Belgische
eniging der Vrienden van het
or)
e Centrale - 1000 Bruxelles
traal Station - 1000 Brussel
/41.90.19

i (Association pour la Sauve-
de du Vicinal)
ne de Tervuren 1388
0 Bruxelles
/51.66.03

: (Club Ferroviaire du Centre)
t. Centre: Pierre HAUTEFIN
ussee de Mons 125
0 Haine-Saint-Pierre
/22.39.43
t. Bruxelles: Michel BROIGNIEZ
ée des Jonquilles 18
7 Walhain-Perbais
/65.87.48

l (Amis du Rail Halanzy)
ncis ONGENA
de la Fraternité 62 -
2 Halanzy
/67.77.88 - 063/67.52.57

PIJL (Miniatuurspoorwegclub
helen "De Pijl")
fried BUYLE, Wandelingstraat 51
0 Duffel
/31.09.46

OMOTION
eph VAN OLMEN, Holle Eikaard 45
0 Kontich
/457.53.71 - 03/455.08.75

l (Rail Miniature Mosan)
iel BRAIBANT, Rue de la Gare 98
4 Agimont
/64.54.33

AMUTRA (Association pour le Musée du
Iramway - Vereniging voor het Tram-
museum)
R. DIEUDONNE, Av. des Buissonnets 42
1020 Bruxelles
02/268.05.40 - 03/239.07.78

ASMOCO (Association de Modélistes et
Collectionneurs Ourthe-Ambliève)
Henri SIMAR, Oneux 174
4170 Comblain-au-Pont
041/69.24.74 - 086/38.91.14

BVS (Belgische Vrienden van de Stoom-
locomotief)
Luc BLOMMAERTS, Ten Berg 101
9300 Aalst
053/70.38.37

CFS (Chemin de Fer de Sprimont)
Pierre DYKMANS, Rue Bawepuce 7
4140 Sprimont
041/82.20.29

SCM (Stoomcentrum Maldegem)
Postbus 29 - 9990 Maldegem
050/36.11.52 - 058/80.14.43

GIF (Groupeement belge pour la Promo-
tion et l'Exploitation Touristique du
Transport Ferroviaire)
Boîte Postale 191 - 4000 Liège 1

MTUB/MSVB (Musée du Transport Urbain
Bruxellois - Museum voor het Stedelijk
Vervoer te Brussel)
Marc GRIETEN, Av. des Meuniers 64
1160 Bruxelles
02/650.65.32

TDM (Tram 2000)
Thierry HAMAL, Av. des Héros 39
1160 Bruxelles
02/673.37.82

MVB (Modelspoorvrienden Brugge)
Frans WAEYAERT, Jasmijnstraat 32
8020 Oostkamp
050/82.42.54 - 050/35.65.30

CFO (Club Ferroviaire d'Ottignies)
André GENET, Rue Martin 6
6220 Fleurus
071/81.24.32

veBOV (Vereniging voor Belang-
stellingen in het Opebaar Vervoer)
Secretariaat: Kroonstraat 3
3220 Lemmel
03/321.41.95 - 011/54.15.04 -
02/355.53.97

AFCC (Association Ferroviaire des
Cheminots de Charleroi)
Boîte Postale 1595
6000 Charleroi 1
072/36.40.10 (ext 2654)

CFMS (Club Ferroviaire de Mons
et sa région)
J.M. LARMUSIAUX
Rue H. Delanois 136
7000 Mons
065/64.12.06 - 065/37.77.08

RCSATIB/KKSIVB (Royal Cercle
Sportif et d'Agrement de la STIB -
Koninklijke Kring voor Sport en
Vermaak van de MIVB)
G. LAHAYE, Léon Boersboomlaan 85
1370 Zaventem

VENNBAHN V.o.E.
Gare de Raeren
4730 Raeren

PFT/TSP (Patrimoine Ferroviaire
Touristique - Iperistisch Spoorpatri-
monium)
Pierre HERBIET, Av. des Eglantines 15
1150 Bruxelles
015/31.57.47

MOBOV (Modelbouw Opebaar Vervoer)
Frank BOURGUIGNON
Clementinastraat 60 - 2018 Antwerpen
03/237.27.64

RRR (Rail Rebecq Rognon)
Guy TYTECA, Rue des Prés 6
7090 Steenkerque
067/67.02.46 - 067/53.59.95
02/355.41.13

LSV (Limburgse Stoom Vereniging)
Julien CASIER, Henisstraat 71
3700 Tongeren
012/23.22.24

AMFSL (Association des Modélistes
Ferroviaires du Sud-Luxembourg)
Avenue Nothomb 67
5700 Arlon
063/22.12.77

FEBELRAIL - LISTE DES ASSOCIATIONS MEMBRES (1992)

LIJST VAN DE AANGESLOTEN VERENIGINGEN (1992)

Adresser waar inlichtingen kunnen bekomen worden over de initiatieven van
de betrokken clubs.

Adresses où l'on peut se renseigner concernant les initiatives des clubs
respectifs.



ASBL FEBELRAIL 1974

Fédération des associations belges d'amis du rail

Federatie van Belgische verenigingen van spoorwagbelangstellenden

EDITORIAL

Il y a dix ans, quelques "associations d'amis du rail" dont les activités se situaient dans des secteurs du modelisme, de l'exploitation de musées ou de lignes de chemins de fer ou de tramways touristiques, aussi bien dans l'étude et l'histoire des chemins de fer, imaginèrent de mettre sur pied une "Fédération des associations belges d'amis du rail". Cette fédération vit ses statuts paraître au Moniteur Belge du 6 mai 1982 sous la forme d'une a.s.b.l. et est ouverte à toutes les associations et clubs ferroviaires de l'ensemble de la Belgique, ayant une vocation ferroviaire exempte de but lucratif.

FEBELRAIL compte actuellement vingt-huit clubs et associations affiliés regroupant au total 3931 amateurs de chemins de fer répartis d'Ostende à Athus. Febelrail représente aussi la Belgique au sein du groupement européen des amateurs de chemins de fer, le MOEOP.

Le fonctionnement de Febelrail, assuré par des bénévoles, repose sur un certain nombre de commissions:

- la commission "Lignes-Musées" qui traite les problèmes relatifs aux musées et lignes-musées (informations, manifestations, trafic...); elle est animée par Rik Degruyter ("Stoomcentrum Middelheim") et Raymond Duquenne ("Association pour la Sauvegarde du Vicinal").
- A l'initiative du conseil d'administration, cette commission a réuni récemment une table ronde des associations exploitant des lignes-musées, afin d'examiner les problèmes posés par la sécurité du trafic; elle est en relation avec la commission ad-hoc du Ministère des Communications.

- la commission "Modelisme" s'occupe évidemment des problèmes de modelisme parmi lesquels ce qui se rapporte aux "normes belges" et aux "modules"; elle est animée par Roland Paternoster ("De Pijl"). Au début de l'année 1992, et faisant suite à un référendum organisé par elle, la commission "modelisme" s'est réunie dans les locaux de "De Pijl" afin de désigner les "Modèles de l'année 1991"; la remise des diplômes a eu lieu le 28 mars 1992 au cours d'une réunion amicale.

- la commission "Agenda" s'occupe de la rédaction et de la réalisation de l'agenda que vous lisez à cet instant; son travail a pour base les renseignements fournis, principalement, par les associations membres. Elle est animée par Jef Van Olmen ("Information"). L'agenda est en quelque sorte le "public relations" de Febelrail.

D'autre part, en vue de resserrer les liens entre les différents clubs et associations, le conseil d'administration élargi en comité directeur par la participation des animateurs des commissions, a décidé de mettre sur pied une réunion annuelle ouverte à tous les membres; en effet, l'Assemblée Générale prévue par la loi de 1901 régissant les a.s.b.l. n'est pas la bonne occasion pour se rencontrer "entre amis". Cette réunion a eu lieu une première fois le 26 octobre 1991, et sera prévue chaque année à la même époque; tous les membres des clubs et associations affiliés y sont cordialement invités.

On notera aussi que les statuts de Febelrail interdisent à la Fédération de s'immiscer dans les problèmes internes des affiliés. A ce sujet, certains affirment que Febelrail a gravement manqué à sa tâche de modérateur entre les lignes-musées (Editorial du Moevoen Express n° 42); l'auteur de ces lignes fait mine d'ignorer les statuts de la fédération, et plus curieusement le fait que notre pays est de régime démocratique, tout un chacun ayant donc le droit de mettre sur pied une ou des a.s.b.l. (en ce compris des lignes-musées!) pour autant que l'objet n'en soit pas illégal.

Enfin, le Comité-directeur de Febelrail saisit la présente occasion pour saluer tous les lecteurs de l'agenda et parmi eux les nombreux lecteurs abonnés à titre individuel; il espère que cette publication continuera à les intéresser. Il signale en outre que toute offre de collaboration est toujours bienvenue.

Le Comité-directeur de Febelrail.

Tien jaar geleden beslisten enkele verenigingen die actief waren op het vlak van de spoorwegmodelbouw, de uitbating van museumspoor- en tramlijnen en de studie van de geschiedenis van spoor- en tramwegen een "federatie van Belgische verenigingen van spoorwegbelangstellenden" op te richten. De statuten van de vzw "Febelrail" verschenen in het Belgisch Staatsblad van 6 mei 1982. Febelrail staat open voor alle verenigingen van spoor- en tramvrienden in België, die activiteiten zonder winstoogmerk uitoefenen. De federatie telt op dit ogenblik 28 verenigingen-leden die samen 3931 individuele Belgische trein- en tramliefebbers groeperen uit het gehele land. Febelrail vertegenwoordigt hen in de schoot van de Europese federatie van spoorvrienden MOROP.

Febelrail functioneert uitsluitend dank zij de inzet van vrijwilligers, via een aantal commissies:

- de commissie "Museumlijnen" behandelt de problemen eigen aan de musea van openbaar vervoer en de museumspoor- en tramlijnen (gezamenlijke promotie d.m.v. de Retro rail- folder, afstemmen van data van manifestaties, uitwisseling van allerlei informatie, ...); de commissie wordt geleid door Rik Degruyter ("Stoomcentrum Maldegem") en Raymond Duquenne ("Association pour la Sauvegarde du Vicinal"); op initiatief van de beheerraad heeft deze commissie onlangs enkele vergaderingen georganiseerd over het thema "veiligheid" en onderhoudt zij overigens contacten met een werkgroep die onlangs ad hoc in de schoot van het Ministerie van Verkeer en Infrastructuur werd opgericht;
- de commissie "Modelbouw" is uiteraard actief op het vlak van de modelspoorwegbouw en wordt geleid door Roland Paternoster ("De Pijl"); er werd door deze commissie reeds heel wat werk verricht m.b.t. het opstellen van de Belgische modulennormen en de Nederlandse versie van de Europese NEM-modelbouwnormen; onlangs werd ook met succes een modelbouw-referendum ingericht, als gevolg waarvan de commissie begin 1992 voor de eerste maal een verkiezing van het Belgische "model van het jaar" georganiseerd heeft; de officiële verhandiging van de oorkonden voor vier "Modellen van het jaar 1991" vond plaats in de lokalen van "De Pijl" op 28 maart 1992;
- de "Agenda"-commissie houdt zich bezig met de redactie en de publicatie van de trimestriële Agenda die u op dit ogenblik aan het lezen bent; de commissie wordt geleid door Jef Van Olmen ("Locomotion"), die zorgt voor het vergaren van alle mogelijke inlichtingen i.v.m. de vele initiatieven en activiteiten van (hoofdzakelijk, maar niet uitsluitend) de leden-verenigingen; de Agenda vormt eigenlijk het "public relations"-instrument van Febelrail.

Om de banden tussen de verschillende verenigingen nauwer aan te halen, werd onlangs beslist de Raad van Beheer van de federatie uit te breiden tot een "Directiecomité" waarin ook de verantwoordelijken van de drie commissies zullen zetelen. Dit comité heeft beslist, jaarlijks omstreeks einde oktober een "jaarvergadering" te organiseren waarop alle leden van de aangesloten verenigingen hartelijk welkom zijn; een dergelijke vergadering vond voor de eerste maal plaats op 24 oktober 1991; het is de bedoeling, de leden van de verenigingen tijdens deze bijeenkomsten de kans te geven om op een informele wijze van gedachte te wisselen over allerlei onderwerpen, hetgeen tijdens de jaarlijkse statutaire algemene vergaderingen wegens tijdsgebrek praktisch onmogelijk blijkt te zijn.

Wij wensen er bij deze gelegenheid op te wijzen, dat de statuten van Febelrail het de federatie niet toelaten, zich te mengen in de interne aangelegenheden van de aangesloten leden-verenigingen. Nochtans verwijten sommigen de federatie, haar taak als moderator tussen de verschillende museumlijnen niet naar behoren vervuld te hebben (zie Editoriaal van het tijdschrift "Moetoen Express" nr. 42); de auteur van het betrokken Editoriaal kent blijkbaar de statuten van Febelrail niet en schijnt ook niet te beseffen dat wij in een democratie leven waar iedereen het recht heeft vzw's op te richten (met inbegrip van vzw's die museumlijnen wensen uit te baten !), voor zover deze geen onwettelijk doel nastreven.

Overigens wenst het Directiecomité van Febelrail alle lezers van de Agenda, waaronder heel wat individuele abonnees, hartelijk te groeten en te danken voor de interesse die zij voor de publicatie betonen ! Ten slotte dit nog: moesten sommigen onder u geïnteresseerd zijn om op een of andere manier hun medewerking te verlenen aan de werkzaamheden van Febelrail, neem dan gerust contact met ons op !

Het Directiecomité
van Febelrail.

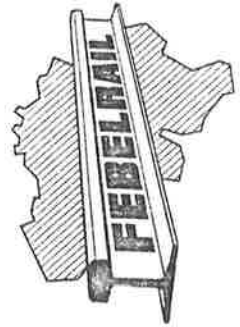



CFMS - Club Ferroviaire de Mons et de sa Région
 rue de la Station, 7034 Obourg
 Président: Guy Strévenart (065/37.77.08 bureau ou
 065/64.12.06 privé)

Secrétaire: Jean-Marie Larmusiaux (065/33.62.62 bureau)

Si vous êtes un passionné de chemin de fer et de
 modélisme ferroviaire en particulier, si vous aimez faire
 partie d'un club jeune et dynamique, alors n'ayez aucune
 hésitation et rejoignez le club ferroviaire de Mons et de
 sa région (CFMS). Vous y trouverez un climat de franche
 camaraderie et d'amitié. Les activités pratiquées y sont
 très diversifiées, outre la réalisation des modules 2
 rails, 3 rails, HO et N, ..., vous participerez au
 travail du plastocard (construction ou transformation de
 matériel roulant et fixe), réalisation de photos et films
 vidéo, etc.

Les réunions se déroulent chaque samedi de 14h à 18h, au
 n° 34, rue de la Station à Obourg (ancienne maison
 communale). La cotisation annuelle est de 500,- fr., et
 vous donne droit aux avantages proposés par le club et
 notamment notre revue bi-mensuelle. Alors, nous vous
 attendons à pied, en vélo, en voiture, en bus ou par le
 train (bien sûr !). Si vous nous rejoignez en voiture,
 quittez l'autoroute de Wallonie à Maisières et prenez la
 chaussée de Bruxelles, à la maison communale de Maisières
 prenez à droite au deuxième feu, la route qui vous
 conduira sur la place d'Obourg. En bus, au départ de la
 gare de Mons: il y a un bus à 1 heure 14 pour Obourg et
 au retour à 1 heure 04. Par train empruntez la ligne
 Mons-La Louvière; au départ de Mons à 1 heure 01 et au
 retour à 1 heure 34. Pour nous contacter, vous pouvez
 téléphoner aux numéros mentionnés plus haut. Dès
 maintenant, nous vous souhaitons la bienvenue !

DORDT IN STOOM - DORDRECHT (NL), 23 EN 24 MEI 1992

In Dordrecht zal op 23 en 24 mei voor de vijfde keer de manifestatie Dordt in Stoom gaan
 plaatsvinden, waarbij 120.000 bezoekers worden verwacht. Het is de omvangrijkste stoom-
 festiviteit in Europa, elke twee jaar in Hollands oudste stad Dordrecht.

Bijna 20 stoomschepen, twee stoomlocomotieven, 50 stoommachines en werktuigen, een grote
 modelbouwbeurs in de Merwehal, oude autobussen, een stoomkermis en andere activiteiten
 waaronder rondvaartverbindingen, vlootparade en Marine-vlootbezoek brengen de stad terug
 in de stoomtijd. De stoomtrein-pendeldienst wordt verzorgd door de SSN 65 018 en 52 3879.

Het bijzondere aan dit evenement is de gratis toegang tot het terrein aan het middeleeuwse
 havengebied, waar Dordt in Stoom is geconcentreerd. Voor het gebruik van historische ver-
 voersmiddelen wordt wél een bijdrage verlangd.

Met de stoomtrein vanaf het NS-station, via de modelbouwbeurs in de Merwehal en per stoom-
 boot of overdekte rondvaartboot kan in 2½ uur een "Stoomrondje Dordt" over het schilder-
 achtige eiland worden gemaakt. Kaarten zijn verkrijgbaar bij alle vertrekpunten.

Informatie: VVV Dordrecht (078 - 132800)

ASVI AV. DE TERVUEREN 138 B B-1150 BRUXELLES
 INFO "PROMENADES 1992": JEAN LATERRE TEL 071/516603
 RUE DEMARCHIENNE, 62 610 MONTIGNY

PROMENADES EN VICINAL (ANCIENS) AU DEPART DE
 CHARLEROI-SUD A 10h10 - RETOUR VERS 18h.

- 1) 16 MAI VERS BINCHE + REMPARTS, MUSEE DU MASQUE
 & MUSEE DE LA BRASSERIE
 - 2) 13 JUIN VERS BOIS-DU-LUC + MUSEE DU CHARBONNAGE
 - 3) 11 JUILLET VERS CANAL DU CENTRE + ASCENSEUR & BATEAU
 - 4) 19 SEPT. VERS LE CENTRE + SURPRISE
- ADULTES: 550 F. ENFANTS: 400 F.
 TRAM UNIQUEMENT: 400 F

BUURTRAMEXCURSIES (OUDE WAGENS) VAN UIT CHARLEROI-SUD
 OM 10h10 - TERUG ROND 18h.

- 1) 16 MEI NAAR BINCHE + BEZOEK VESTEN, CARNIVAL & BROUWERIJ
 MUSEA
- 2) 13 JUNI NAAR BOIS-DU-LUC + BEZOEK KOOLMÏJN MUSEUM
- 3) 11 JULI NAAR HIST. KANAAL CENTRUM + LIFT & BOOT
- 4) 19 SEPT NAAR LA LOUVIERE + SURPRISE BEZOEK
 VOLWASSENEN: 550 F KINDEREN: 400 F. TRAM ALLEEN = 400 F

Note: l'excursion du 11 juillet remplace celle qui était prévue initialement
 pour le 18 juillet et qui est mentionnée e.a. sur les dépliants
 Retrorail de FebeRail.

Nota: de excursie van 11 juli vervangt deze die oorspronkelijk voorzien was
 voor 18 juli en die o.a. vermeld is op de Retrorail folder van FebeRail.



Publicatie: HET EINDE VAN DE STOOMTRACTIE BIJ DE NMES,
 1965-1967; auteur: P. Jacobs

Deze publicatie kan besteld worden door overschrijving
 van 350,- fr. + 50,- fr. verzendingskosten op rekening
 nr. 860-0067655-28 van JENKA, Beatrijsstraat 71 te 2860 St.-
 Katelijne Waver. Voor meer informatie verwijzen wij naar
 de FebeRail-Agenda nr. 47

Publication: LA FIN DE LA TRACTION VAPEUR A LA SNCB,
 1965-1967; auteur: P. Jacobs

Cette publication peut être commandée en versant 350,-
 fr. + 50,- fr. frais d'envoi au n° 860-0067655-28 de
 JENKA, Beatrijsstraat 71 à St.-Katelijne Waver. Pour
 plus de renseignements, nous référons à l'Agenda
 FebeRail n° 47.

ASSOCIATION ROYALE BELGE DES AMIS DES CHEMINS DE FER
asbl Gare Centrale, 1000-Bruxelles
KONINKLIJKE BELGISCHE VERENIGING DER VRIENDEN VAN HET
SPOOR, vzw Centraal Station, 1000-Brussel

Chaque mardi non férié, de 20 à 22 h 30, réunion dans nos locaux de la station de pré-métro "ANNEESSENS" (entrée par la place Fontainas).

A cette occasion,
- porte-feuille de lecture (sauf le dernier mardi du mois);
- possibilité de consulter ou d'emprunter les ouvrages de notre bibliothèque (de 20 à 21 h).

Par ailleurs, une séance de projection de films et/ou diapositives caractéristique ferroviaire est organisée le dernier mardi de chaque mois, à 20 h 30 (pas en juillet-août).

Gezellig samenzijn iedere dinsdag van 20 u tot 22 u 30 in onze lokalen gelegen in het MIVB-station "ANNEESSENS" (ingang kant Fontainasplein).

Bij deze gelegenheid, tijdschriften ter beschikking, bibliotheek (20 - 21 u).

Iedere laatste dinsdag van de maand, om 20 u 30, films- en/of dia-projecties (niet in juli - augustus).



MSCM DE PIJL - p/a Wilfried BUYLE
Wandelingsstraat, 51
2570 DUFFEL
015/31.09.46

De 11de grote tentoonstelling van MSCM DE PIJL zal doorgaan op 31 oktober, 1, 2, 7 en 8 november '92 in de lokalen van de vereniging, Leuvensesteenweg 443 te Muizen, Mechelen. Dit zijn gewijzigde data ten opzichte van deze medegedeeld in de vorige agenda!
Op het programma staan: clubbaan in een nieuwe presentatie (verandering van exploitatie dubbelspoor naar enkelspoor op een gedeelte van de baan), volledig vernieuwde zolder met Febelrail-modulebaan en een splinternieuw modelbouw-atelier! Natuurlijk traditioneel goed verzorgde snackbar en koopjesmarkt!

La onzième grande exposition de MSCM DE PIJL aura lieu les 31 octobre, 1, 2, 7 et 8 novembre '92 dans les locaux de l'association s/s Leuvensesteenweg 443 à Muizen, (Mechelen). Ces dates sont changées par rapport à ceux mentionnés dans l'agenda précédent.
Le programme prévoit: réseau du club en nouvelle livrée (et changement d'exploitation de double voie en voie unique), grenier totalement renouvelé avec le réseau modulaire Febelrail et un tout nouveau atelier pour les modélistes. Comme d'habitude il y aura un snackbar soigné et un marché d'occasions!



ANTWERPS TRAM- EN AUTOBUSMUSEUM

- Vereniging zonder winstoogmerk - 724601
Bijlagen B.S. van 16 mei 1991. Akte nummer 724601
Zetel: Fruithoutan 74 bus 6, B-2000 Berchem, Tel: 03/239.0778

ANTWERPS TRAM - EN AUTOBUSMUSEUM - FORT V - 2650 EDEGEM

Bezoek het Antwerps Tram- en Autobusmuseum in het Fort V, Fort V-straat te Edgem. Toegankelijk van Pasen tot het laatste weekend van oktober, elke zaterdag- en zondagmiddag en op wettelijke feestdagen van 14h tot 18h. Meer dan honderd jaar geschiedenis over het streek- en stadsvervoer in de provincie Antwerpen. Een bezoek overwaard! Toegang gratis!
Tijdens het seizoen 1992 loopt er de thema-tentoonstelling "70 JAAR PRIVATE-AUTOBUSEXPLOITATIE IN BELGIË".

ANTWERPS TRAM - EN AUTOBUSMUSEUM - Fort V - Edgem (Antvers)

Le musée est ouvert au public tous les samedis, dimanches et jours fériés de Pâques jusqu'à fin octobre de 14 h à 18 h.
Exposition spéciale en 1992 : "70 années d'exploitants privés d'autobus en Belgique".

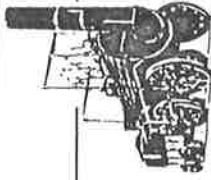

VZW LOCOMOTION
p/a Berkenlaan 23,
2540 HOVE
Tel. 03/457.53.71, 03/239.51.70

FILM- EN DIAVOORSTELLING

LOCOMOTION
v.z.w.

Op VRIJDAG 8 MEI 1992 richt de vzw Locomotion een voorstelling in, ditmaal opnieuw met dia's én films.

Plaats: CULTUREEL CENTRUM te Berchem/Antwerpen (Driekoningenstraat 126, niet ver van het station Berchem). Aanvang: 20u00. Inkom: gratis. Geïnteresseerden zijn hartelijk welkom.

In navolging van de succesvolle vertoning van november 1991, (toen we twee unieke 16 mm -films geprojecteerd hebben uit de verzameling van de heer R. Poot), worden ditmaal slechts enkele dia's bij wijze van inleiding) getoond, en zal de avond opnieuw in hoofdzaak gewijd worden aan films. Het gaat hier voornamelijk om oudere zwart/wit-films uit de verzamelingen van de bekende live steam-modelbouwer J. Voets en de bekende auteur P. Dambly. Op het programma staan films van de SNCV (overschakeling van de stoomtractie naar de elektrische tractie, Honigger "Pacific 231", een rit van de "Mistral"), een oude promotiefilm van de NMBS en enkele eigen opnamen van Belgische stoomlocomotieven...

MTUB

Musée du Transport Urbain Bruxellois asbl
Avenue de Tervueren 364b - B-1150 Bruxelles



REOUVERTURE DU MUSEE

Comme il est maintenant de tradition, le musée ouvrira à nouveau ses portes le premier week-end d'avril, soit le samedi 04.04.92. Il sera accessible au public jusqu'au dimanche 04.10.92.

Rappelons que pendant cette période il est ouvert de 13h30 à 19h00 tous les samedis, dimanches et jours fériés.

Les heures de départ des trams historiques n'ont pas été modifiées par rapport à la saison précédente. Pour rappel l'horaire est le suivant :

WOLUWE vers Tervuren : 14h12 14h52 15h32 16h12 16h52 17h32

Tervuren vers WOLUWE : 14h50 15h30 16h10 16h50 17h30 18h10

Malgré la hausse des tarifs STIB, le prix d'entrée n'a pas changé.

APERCU DE LA SAISON 1992

Cette saison marquera le 10e. anniversaire de notre association. Un tel événement se célèbre évidemment dignement. A cette occasion, nous organiserons une grande fête au cours du week-end de Pentecôte.

De plus amples informations seront publiées en temps utile, mais retenez déjà que :

- la traditionnelle fête d'ouverture est supprimée ;
- le "Jazz Rallye" aura lieu des 22 et 23.05.92. Nous comptons sur la collaboration de tous les chauffeurs bénévoles (et de quelques agents de l'atelier de Haren 3) pour assurer ce gros service spécial (en principe 6 bus pendant 2 jours). Bloquez donc déjà cette date sur vos agendas ! Cette année, le groupe technique bus participera avec une camionnette d'intervention, permettant ainsi de remédier au plus vite aux éventuelles avaries. La Renault 4CV servira de véhicule de régulation et d'intendance ;
- le 28 mai, nous participerons avec plusieurs autobus et la Renault 4CV au "Rallye de Bruxelles" où notre présence était déjà fort remarquée les années précédentes grâce au Brossel AB6DS. Il s'agira de l'année "Renault". C'est dire si notre 4CV y sera la bienvenue !
- le jeudi 04.06.92 : une soirée académique aura lieu au musée pour célébrer nos 10 ans ;
- le dimanche 07.06.92 : le trolleybus 6023, la Renault 4CV, la motrice 1763 et l'autobus 8024 circuleront rue Royale. Après cette sortie, le 6023 et la Renault 13 seront exposés au musée ;
- le lundi 08.06.92 (lundi de Pentecôte) : circulation non-stop de 20 trams historiques entre Montgomery et Tervuren de 11h00 à 19h00. Des autobus assureront des navettes entre le musée d'une part et Roodebeek, Hermann-Debroux, et la rue de l'Evêque d'autre part. Un titre de transport unique (et original) sera mis en vente à l'occasion de ce week-end d'anniversaire : il s'agit d'un pin's qui sera vendu 200 BEF et qui complètera la collection STIB
Le même jour, les associations soeurs seront invitées au musée plutôt qu'à l'occasion de la réouverture.
- enfin, rappelons que le 21.07.92 nous circulerons à nouveau rue Royale avec plusieurs trams et bus historiques.

MSVB - Museum voor het Stedelijk Vervoer te Brussel:

Manifestaties in 1992:

- 22 en 23 mei: "Jazz Rally": ritten met zes historische autobussen
- 28 mei: deelname met historische autobussen aan de "Rally van Brussel"
- 4 juni: academische zitting ter gelegenheid van het tienjarig bestaan van de MTUB/MSVB
- 7 juni: speciale ritten in de Koningsstraat
- 8 juni: ritten met 20 historische trams tussen Montgomery en Tervuren, en ritten met historische autobussen tussen het museum en diverse bestemmingen, ter gelegenheid van het tienjarig bestaan
- 21 juli: optocht historische autobussen en trams doorheen de Koningsstraat

SEIN OP GROEN VOOR HET STOOMSEIZOEN 1992

1 mei of het Feest van de Arbeid is traditioneel de start van de exploitatie op de museumspoorlijnen van het Stoomcentrum. Het is al het derde seizoen op de museumspoorlijn naar Eeklo, het zesde op het smalspoor en het achtste van het museum. In al die jaren heeft het Stoomcentrum een lange weg afgelegd, van kleine modelbouwclub tot echt grootbedrijf, van H0 tot full scale, van hobbyclub tot toeristische onderneming.

Wat brengt 1992? Als naar jaarlijkse gewoonte breidt het park rollend materieel uit. Bij de lokomotieven is er nu een volledig afgewerkte en gekeurde Avonside 0-4-0ST nr. 1908 "Fred" (1925). De machine kreeg naast een Westinghouse automatische rem en een stoomleiding voor de verwarming van de rijtuigen in het tussenseizoen ook een nieuwe vuurbrug inge-bouwd en werd nog eens volledig herschilderd. Na een aansprekende administratieve markt-gang kreeg "Fred" eindelijk zijn Belgische zegel ingeslagen. Een machtige restauratieklus is geklaard!

De tweede rijkklare machine is de Tubize 0-4-0WT "Royaux", de vroegere lok in dienst van de ontbonden vzw MSTB Vilvoorde. De machine kreeg zijn driejaarlijkse waterdrukproef en is in onberispelijke staat (de ketel is dus niet afgekeurd zoals jaloerse kwatongen beweren!). In principe dient de machine als reservelok.

De Poolse Chrzanow 0-8-0T nr. 4430 "Slask" wordt verder ontmanteld voor de keuring naar Belgische normen. Waterbakken en kabine worden nieuwgebouwd.

Een andere regelmatigte klant op de spoorlijn naar Eeklo is de motorwagen 4620, die na een volledig nazicht opnieuw goed bevonden is voor de dienst.

De museumspoorlijn 58 biedt in 1992 opnieuw een gevarieerd aanbod aan traktematerieel.

Het rijtuigenpark wordt aangevuld met het buffetrijtuig en een bagagewagen afkomstig van de MSTB. De exploitatie van het rijtuig als restaurant is in voorbereiding.

Op de smalspoorlijn naar Donk vinden wij de trouwe O&K 0-4-0WT "Marie", die zijn driejaarlijkse waterdrukproef onderging. Daarvoor werd de volledige bovenbouw ontmanteld en de ketel ontbloot. De binnenkant van de kabine werd herschilderd. De Chrzanow 0-6-0T nr. "Las" wordt deze zomer van zijn wielen gelicht voor inspectie en restauratie van het chassis en de lagers. De Moës-diesellok van Bobbejaanland werd van zijn verroeste stoomtrein-look ontdaan en herschilderd. Alle rijtuigen kregen een opknappbeurt.

Het stoommuseum zit nu barstensvol en is dringend aan uitbreiding toe. Wisselstukken en niet noodzakelijk materiaal worden overgebracht naar de goederenloods die door de huurder wordt ontruimd. Hier zal ook een kleine werkplaats ingericht worden. De gemeentelijke loods in de Stationsstraat werd intussen ontruimd.

Op promotioneel vlak is er veel gebeurd tijdens de voorbije winter. Het Stoomcentrum werd erkend door het Vlaams Commissariaat-Generaal voor Toerisme, dat al meteen een subsidiedossier goedgekeurde voor investeringen in toeristische uitrusting. Samen met het gemeentebestuur en enkele andere geïnteresseerden werd de VVV Maldegem boven de deurpoort gehouden, een lang verwachte instelling, waarvan op reclamegebied zeer veel verwacht wordt.

Naast de nieuwe eigen vierkleurenfolder (50.000 ex.) werd ingetekend op de brochure van de VZW Toeristische Attracties (1.200.000 ex., aangevuld met 860.000 extranummers van het Toering-Wegenhulp ledenblad op naam), de VR kaart van Vakantiegoegens, de Valois-Privilegesclub en in de brochure "Toerisme zonder grenzen" van de gelijknamige firma. Bovendien was het Stoomcentrum aanwezig op volgende beurzen: Car & Bus '91 in Kortrijk met een eigen stand bij het Commissariaat, de vakantiesalons van Antwerpen (bij de VVV Meejesland-Houtland), Brussel, Luik en Utrecht (bij de Prov. Fed. voor Toerisme van Oost-Vlaanderen).

De NMBS stond opnieuw het evenemententarifief 177 toe waardoor elke zondag en feestdag tegen all-in tarief naar Maldegem kan gespoord worden.

Télétoerisme, Vlaanderen Vakantieland, de Droomfabriek e.a. TV-programma's maken opnamen voor komende uitzendingen. Aan belangstelling is er alvast geen gebrek !! U KOMT

TOCH OOK?

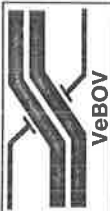

Vereniging voor Belangstellenden in het Openbaar Vervoer

vereniging zonder winstgevend doel

DIAPROJEKTIES

BRUSSEL (20.00 uur, vergaderzaal metrostation Anneesens, ingang kant Fontainasplein)

10 april : MIVB 1980
8 mei : Grenoble - St.Etienne - Lille
12 juni : Fotokijkavond
juli en augustus: geen projecties

ANTWERPEN (20.00 uur, centrum Zurenborg, Dageraadplaats 4)

24 april : De Bern-Lötschberg-Simplon Bahn
22 mei : Reissimpresies uit Griekenland en Sri Lanka
26 juni : Het trambedrijf in Wenen
26 juli : Praatavond - Vrije Projectie

UITSTAPPEN

April of mei : Bezoek aan de NV VAN HOOL

23 mei : Afscheid van de oranje kusttrams; rondrit met twee gekoppelde wagens over de kustlijn (vóór- en námiddag !)

Inlichtingen : Sekretariaat VeBOV

Kroonstraat 8 , 3920 Lommel Tel: 011.541 504
(18 tot 21 uur)



MOBOV VZW

ZETEL V.D. VERENIGING: F. BOURGUIGNON

Tel.: 03/237.27.64 Clementinastraat, 60 2018 ANTWERPEN

MOBOV biedt volgende activiteiten aan:

- Bijeenkomsten in het Kasteel Steyelinck, Sint Bavostraat, 20 te Wilrijk (Antwerpen) op vrijdagavond: 8 mei, om 20 H.
- in ons lokaal gelegen op de hoek van de Kambalastraat en het Asiadok - Houtkaai, 27 waar drie banen staan opgesteld.
- Volgende vergaderingen zijn op 12 en 21 mei, 5, 9 en 18 juni 3, 7 en 16 juli met een opendeur dag op zat. 5 sept. 85.
- Uitgave van een tweemaandelijks tijdschrift: MOBOVARIA met artikels over modelspoorwegbouw en varia.

L'association MOBOV organise des réunions mensuelles à Anvers si bien dans une grande salle à Wilrijk, que dans son propre local au port d'Anvers. Là, les trois réseaux HO - N - HOe de l'association sont installés. En outre, MOBOV publie une revue bimestrielle MOBOVARIA. N'hesitez pas à nous contacter!



Prochaines manifestations du PFT.

- les 16 et 17 mai, participation aux journées "Portes ouvertes" de la gare de Mons;
- le 20 juin, voyage spécial.

Nouvelles publications du PFT.

- 3 séries de cartes postales à sujet ferroviaire : 12 cartes postales par série, 150 F la série + 20 F frais de port par série;
- premier pin's de matériel ferroviaire belge : autorail série 46 en livrée jaune et rouge. Email Grand Feu de la meilleure qualité; 25 mm ; 200 F + 20 F frais d'envoi;
- fiches d'identité de locomotives : le PFT a entamé l'édition de fiches pour chaque locomotive de la SNCB. Présentée sur papier catonné et farde plastifiée, chaque fiche décrit la locomotive et mentionne le constructeur, l'année de construction, les livrées, ... Elle est accompagnée d'une véritable photo couleurs de l'engin. Actuellement, sont disponibles les fiches séparées des locos diesel 6001 à 6020 et 6101 à 6115 au prix de 40 F pièce, port compris, ou une brochure reprenant les fiches 6001 à 6015 et 6157 à 6115 au prix de 450 F la brochure port compris.

Publications distribuées.

- La "Ligne 132 en cartes postales anciennes", édité par l'ASBL Musée de Cerfontaine 350 F + 50 F frais d'envoi.
- Indicateur Rail-France 91-92 valable jusqu'au 31 mai. Toutes les lignes de la SNCF, réalisé par les chemins de fer suisses, 100 pages 800 F + 50 F frais d'envoi.
- Cartes Postales ASVI : une série de 8 cartes postales en couleurs présentant le matériel préservé par cette association : 170 F + 20 F frais d'envoi.
- "Braine-le-Comte, Soignies, Ecaussinnes - 150 ans de rail" Histoire du rail dans cette région (voies normale, étroite, industrielles); 243 pages, 450 F + 60 F frais d'envoi.

Les commandes sont reçues par virement sur le compte 001-1201789-35 du PFT Bruxelles en mentionnant en communication les articles désirés.

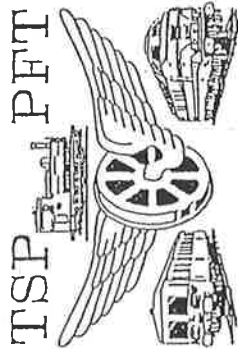

Volgende manifestaties van het TSP.

- Op 16 en 17 mei, opendeurdagen in station Mons; tentoonstelling met TSP-materiaal.
- Op 20 juni, speciale uitstap.

Nieuwe publikaties van het TSP.

- 3 nieuwe postkaartreeksen. Elke reeks bestaat 12 NMBS foto's; 150 F per reeks + 20 F zendingskosten per reeks.
- Eerste Pin's met Belgisch materiaal : motorstel 4605 in rood-geel - 25 mm; extra kwaliteit. 200 F + 20 F zendingskosten.

Andere publikaties.

- "La ligne 132 en cartes postales anciennes" uitgegeven door het museum van Cerfontaine; 92 foto's met uitleg; beschrijving van de lijn 132 tussen Charleroi en Vireux met enkele stations van de lijnen in de buurt daarvan; 350 F + 50 F zendingskosten.
 - Indicateur Rail-France 91-92 geldig tot 31 mei; uitgegeven door de Zwitserse Spoorwegen; alle lijnen van de SNCF worden overgenomen en in 6 regio's ingedeeld. Formaat : 12,5 x 17 cm; 1 000 bladzijden : 800 F + 50 F zendingskosten.
 - Postkaarten van de ASVI (Association pour la Sauvegarde du Vicinal): een reeks van 8 kleuren kaarten met het bewaarde materiaal; 170 F + 20 F zendingskosten.
 - Overzicht van de voertuigen door ASVI bewaarden : 140 F + 20 F zendingskosten.
 - "Braine-le-Comte, Soignies, Ecaussinnes, 150 ans de rail"; 243 bladzijden met foto's; geschiedenis van de spoorwegen (NMBS, NMVB, industriële lijnen) in de streek van Soignies; 450 F + 60 F zendingskosten.
- De bestellingen worden ontvangen met storting op bankrekening 001-1201789-35 van TSP Brussel; de gevraagde artikelen worden in mededeling ingeschreven.

8.

Une "première" à Wezembeek

Du 28 mai (à 14 h)
au 31 mai (de 10 à 18 h)



1e

CLUB
FERROVIAIRE
DU CENTRE
SECTION DE BRUXELLES

qui fête son dixième anniversaire,
expose ses modèles réduits (animés) de
chemin de fer à la salle communale

(134 rue L. MARCELIS, à côté de la maison communale)

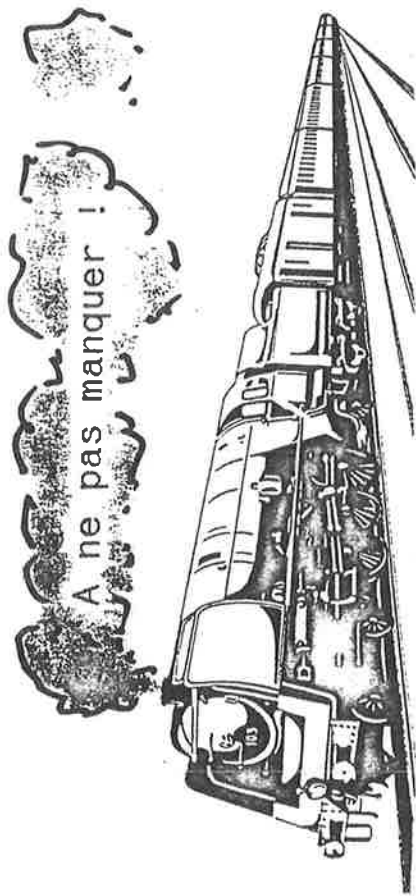

Une nouvelle initiative d'INTERMEZZO - Rens. JAUBERT Ch. tel. 7311701 -
Pour le CFC, Rens. BROIGNIEZ tel. 010/658748

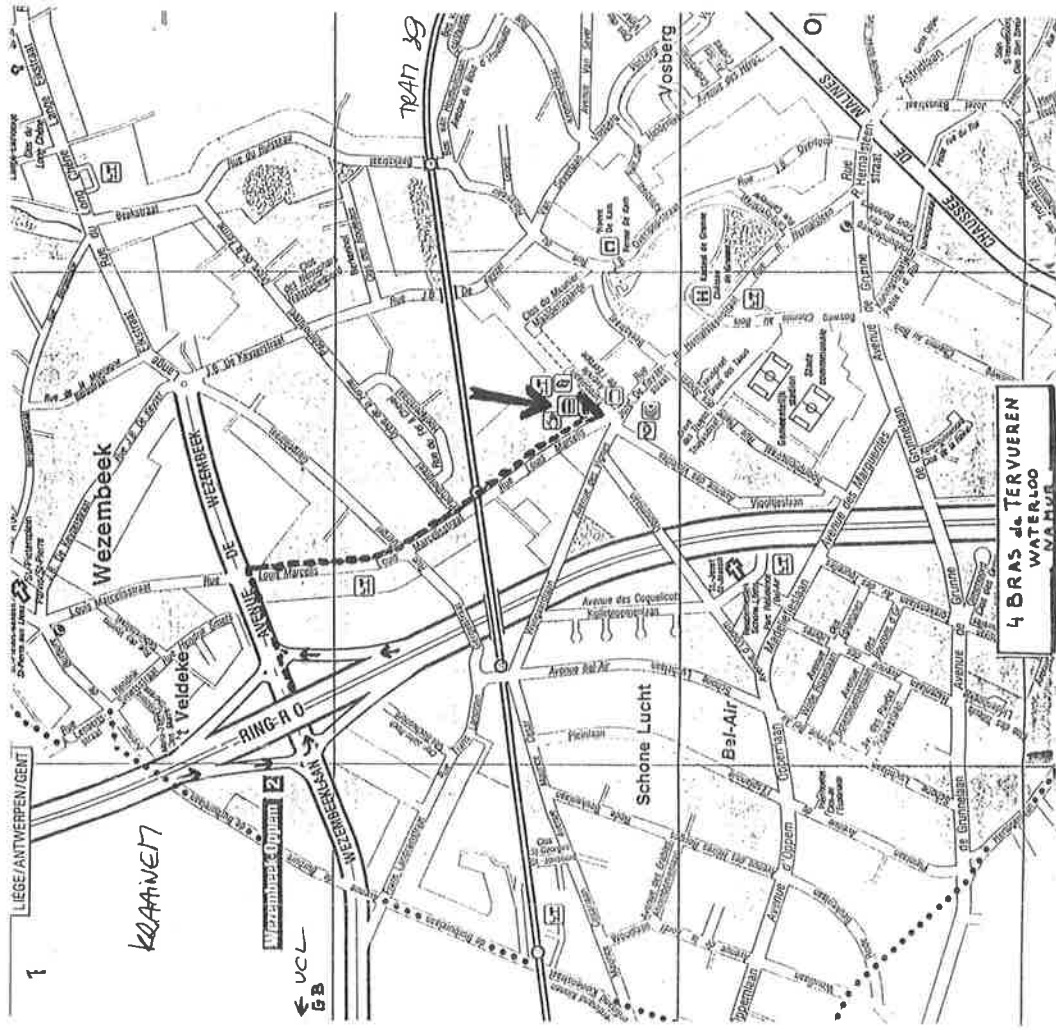

ARLON HALL POLYVALENT

20 ET 21 JUNI 1992

EXPO--TRAINS BOURSE

BTF 92

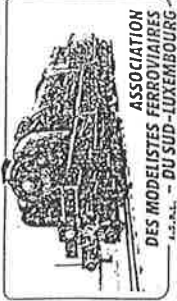

OU ? ARLON, au carrefour des 3 frontières (Belgique, Luxembourg, France). Salle "HALL POLYVALENT" près de la gare. (Parc des expositions).

QUAND ? Les samedi 20 et dimanche 21 JUNI 1992 de 10 à 19 h.

QUOI ? Exposition + Bourse avec la participation de nombreux clubs belges et étrangers, de fabricants de matériel, de la SNCB, de VOUS si vous le souhaitez !!!.

QUI ? L'Association des Modélistes ferroviaires du Sud-Luxembourg, Avenue Nothomb, 67, B-6700 ARLON Tél: (063) 221277.

K.M.Y.C.A. STOOMTREINSECTIE
W. Vermeiren
Pietingbaan 36 2160 Wommelgem
tel. 03/353 25 62

Aktiviteiten georganiseerd aan onze spoorbaan
Provinciaal Domein 'Rivierenhof',
ingang kant Cogelsplein te Deurne, Antwerpen
spoorbaan voor loks met 127,85 en 63mm spoorbreedte

- 10 mei Elektro modeltrein 92 - rijdag voorbehouden aan elektrisch gedreven modellen
- 5-6 sept. Internationale modelstoomdagen stoomloks, traktors, stationaire machines enz.
- elke 2° zondag van de maand - klubrijdag demonstratie met stoomloks en elektrische loks

verdere inlichtingen en/of inschrijvingen voor deelname aan de stoomdagen op bovenstaand adres.

RRR - RAIL REBECQ ROGNON

Siège: Maison Communale, Grand'Place, 1380 Rebecq
Tél. 067/63.69.95 - Info: G. Tyteca: 067/67.02.46

Réouverture de la saison: ce 1er mai;
circulation les dimanches et jours fériés,
à 14h15, 16h00, 17h30.

Trains spéciaux sur demande.
Traction vapeur sur voie de 60 cm.

B

Mededelingen van de NMBS, Dienst Externe Betrekkingen
Frankrijkstraat 85, 1070 Brussel - Tel. 02/525.20.36

- MANIFESTATIE "150 JAAR SPOORWEGEN" TE BERGEN (MONS),
van 16 tot 19 mei 1992, telkens van 10u tot 18u:
open deur in het station, tentoonstelling van rollend
materieel en overig materieel, tentoonstelling
historische foto's en documenten, stoomreinritten met
loc 29.013 tussen Bergen en Jurbise en Bergen en
Quiévrain via St.-Ghislain

- MANIFESTATIE "150 JAAR SPOORWEGEN" TE ATH (AAT),
van 26 tot 29 september 1992

- OPEN DEUR TE NAMEN, van 5 tot 8 september 1992, ter
gelegenheid van de "Fêtes de Wallonie"

- STOOMTREINRIT OP 10 mei 1992: rit Gouvy - Visé met
dubbele tractie 01.10 (SSN) en 29.013; info: SSN (NL)
(zie Agenda nr. 47)

COMMUNICATION DE LA SNCB, SERVICE DES RELATIONS EXTERNES,
Rue de France 85, 1070 Bruxelles - tél. 02/525.20.36

- MANIFESTATION "150ème ANNIVERSAIRE DES CHEMINS DE FER
A MONS": du 16 au 19 mai 1992, de 10h à 18h, avec
exposition de matériel roulant, exposition d'anciennes
photos et documents, "portes ouvertes" dans la gare,
circulations vapeurs Mons-Jurbise et Mons-St.Ghislain-
Quiévrain avec la locomotive 29.013

- MANIFESTATION "150ème ANNIVERSAIRE DES CHEMINS DE FER
A ATH": du 26 au 29 septembre 1992

- "PORTES OUVERTES A NAMUR": du 5 au 8 septembre 1992, à
l'occasion des "Fêtes de Wallonie"

- TRAIN VAPEUR GOUVY-Visé, le 10 mai 1992: double
traction prévue: 01.10 (SSN) et 29.013; renseignements
SSN (NL): voir Agenda n° 47



CHEMIN DE FER A VAPEUR DES TROIS VALLÉES (C.F.V.3.V.)
49/51 Chaussée de Givet B-5660 MARIEMBOURG
Tél.: 060/312440

LIGNE 154 Dinant-Waulsort-Hestière-Hermeton-Heer/Agnont-Givet
22Km.

FETE DU RAIL les 16 et 17 mai 1992

Circulations renforcées de Trains à vapeur et autorails entre
DINANT (Gare SNCB) et GIVET (Gare SNCF).

Redécouvrez les voyages d'antan grâce à la locomotive à
vapeur ou à l'autorail qui vous feront parcourir des kilo-
mètres d'enchantement le long des splendides méandres de
La Haute Meuse!

INTERNATIONALE RUILBEURZEN
VAN MODELREINEN EN TOEBEHOREN

ZONDAG 31 MEI 1992
ZONDAG 11 OKTOBER 1992

CULTUREEL CENTRUM, EUROPALAAN, HOESELT

van 9u00 tot 13u00

Info: Smets Danny, Lindekapelstraat 7,
3730 Hoeselt, tel. 011/41.53.72

Hoeseltse Treinclub

TEL:011-415372

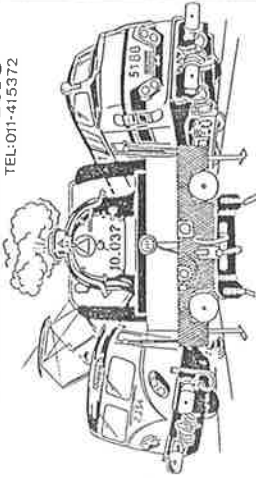

INTERNATIONALE RUILBEURS BOURSE INTERNATIONALE

Modeltreinen + Toebehoren Trains et accessoires

1992

zondag **23** februari
dimanche **17** mei

zondag **20** septembre
dimanche **22** novembre

ZAAL PAX

STERLINGERSTRAAT 80

2140 BORGERHOUT - ANTWERPEN/ANVERS

9h00 - 13h00 --- Info: Van Reeth Walter, Wijnegemstraat 135, 2970 's Gravenwezel
Tel. 03/658.10.02 na/après 18h00.

BUURTSPOORWEGMUSEUM vzw

Ninofsesteenweg 184, 1703 Schepdaal
Tel. G. Pfeiffer, 02/569.16.14

Historische tramstelplaats van 1887, waarin een dertigtal
buurtspoorwagvoertuigen tentoongesteld worden die op
enkele honderden meter spoor kunnen rijden; plaats:
Ninofsesteenweg 184 te Schepdaal. Opening: zon- en
feestdagen van 5 april tot 11 oktober en zaterdag in
juli en augustus, telkens van 14u00 tot 18u00. Info: zie
bovenstaand adres en telefoonnummer.

HET LIJNTJE VILVOORDE vzw
Zetel: Kraaijenbos 13, 1820 Perk
Tel. 02/751.89.64



REIS NAAR DE U.S.A.

Beste treintiefhebbers,

- Zoals eerder gemeld organiseert de v.z.w. Het Lijntje Vilvoorde in augustus 1992 van 14/08 tot en met 25/08 een 12-daagse reis naar de U.S.A.

- Daar bezoeken we:

- * 4 museumspoorlijnen: - California State Railway Museumline (Sacramento)
- Roaring Camp & Big Trees Narrow Gauge R.R. (Felton)
- Santa Cruz, Big Trees & Pacific Ry. (Felton)
- Illinois Railway Museumline (Union Mc Henry County)

* 4 modelspoorbanen: - Underground Sacramento (HO)

- Train Town (1/4 schaal), Sonoma
- The Santa Fe Miniature Railroad (HO)
- Valley View Model Railroad (HO)

- * 3 museums: - California State Railroad Museum
- Museum of Science & Industry
- Illinois Railway Museum

* Een verrassingsbezoek

* Een bezoek aan een club (onder voorbehoud)

M O D E L B O U W C L U B

" D E L E U V E N S E S P O O R M A N "

T W E E D E H A N D S M A R K T

M O D E L T R E I N E N E N T O E B E H O R E N

ZATERDAG 16 MEI van 13 tot 17 u.

ZAAL CW LEUVEN Diestsestwg 104 Leuven

Tafels à 150 fr Inkom 30 fr
Reservaties 016/25.93.65

T.H.T. TREIN HOBBY TRAINS

Info: tel. 02/252.03.19

RUILBEURZEN VOOR MINIATUURREINEN EN TOEBEHOREN, FOTO'S EN
VAKLITTERATUUR in Zaal STAR, N. De Brauwerstraat 21 te
Vilvoorde, op 8 maart, 24 mei, 13 september en 29 november
1992.

Ter informatie: vanaf 1993 zullen de beurzen steeds
plaatsvinden op de tweede zondag van de maanden maart,
mei, september en november.

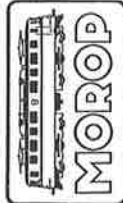

NORMEN EUROPESE MODELSPORWEGEN NEDERLANDSTALIG

Tijdens een bijeenkomst in november 1989, georganiseerd door de Federatie van Belgische verenigingen van Spoorwegbelangstellenden "FEBELRAIL" en de Nederlandse Modelspoor Federatie "NMF", werd de Belgisch/Nederlandse werkgroep NEDERLANDSTALIGE NEM opgericht. Zij stelt zich ten doel een Nederlandstalige uitgave van de MOROP normen te verzorgen onder de titel: "NORMEN EUROPESE MODELSPORWEGEN, Nederlandstalige uitgave, vertaald door Febelrail en de NMF".

De MOROP normen vinden hun oorsprong in het begin van de jaren vijftig. In 1954 bundelden zich verschillende nationale verenigingen tot de 'Union Européenne des Modélistes Ferroviaire et des Amis des Chemins de fer' ofwel 'Verband der Modellisenbahner und Eisenbahnfreunde Europas'. Het eerste en voornaamste doel van deze Europese Unie van spoorwegmodelbouwers en spoorwegbelangstellenden werd het uitwerken van Europese modelspoorweg-normen. Bij deze uitwerking zijn ook de belangrijkste fabrikanten van modelspoorartikelen direct betrokken.

De normen geven fabrikanten en modelspoorwegbouwers een standaardisatie op het gebied van schaalverhoudingen, spoorwijdten, stroomsystemen, koppelingen en afmetingen van rails, wielstellen en dergelijke. Voor iedere norm is een zogenaamd NEM blad gemaakt. NEM staat voor Normen Europese Modelspoorwegen. Al naar gelang hun belangrijkheid zijn deze NEM bladen onderverdeeld in NORMEN, AANBEVELINGEN en DOCUMENTATIE. De NORMEN bevatten bindende richtlijnen die tot doel hebben een betrouwbaar en zo werkelijkheidsgetrouw mogelijk bedrijf op een modelspoorweg te bereiken. De AANBEVELINGEN zijn niet bindend. Zij bevatten raadgevingen die bedoeld zijn om een zo groot mogelijke overeenkomst tussen model en werkelijkheid te bewerkstelligen. De DOCUMENTATIE omvat adviezen, overzichten en dergelijke. Al deze voor de spoorwegmodelbouwers zo belangrijke basisgegevens worden door de MOROP uitsluitend in het Frans en het Duits verspreid.

Dankzij de inzet van de Belgisch/Nederlandse werkgroep NEDERLANDSTALIGE NEM komen de NEM bladen nu ook in het Nederlands beschikbaar. Door zich consequent aan de officieel bij de UIC aangegeven en door de spoorwegen gebruikte benamingen te houden streeft de werkgroep er tevens naar een bijdrage te leveren tot het gebruik van de juiste terminologie. Wellicht behoren kreten als dubbelkruiswissel, hartstuk, wielgeleider of railstaaf die nog altijd in boeken, catalogi en tijdschriften worden gebruikt, dan snel tot het verleden. De spoorwegen noemen dit immers: heel engelswissel, puntstuk, strijkregel en spoorstaaf.

De Nederlandstalige bladen worden tegen kostprijs verspreid door:

FEBELRAIL, Allée des Jonquilles 18, B - 1457 WALHAIN - PERBAIS
Nederlandse Modelspoor Federatie, Hondsruglaan 24, 8302 JE, NL - EMMELOORD

Naast Febelrail, de NMF en de van oudsher al bij de MOROP aangesloten NVBS en de NVM wordt ook op tijdschriften een beroep gedaan de normen te verspreiden.

Prijs voor de set Nederlandstalige NEM-normen: 300,- BEF (in België) en 450,- BEF (in het buitenland), over te schrijven op bankrekening 068-0918460-91 of P.C.R. 000-1482295-38 van Febelrail vzw.

GRUPEMENT BELGE POUR
LA PROMOTION ET L'EXPLOITATION
TOURISTIQUE DU TRANSPORT FERROVIAIRE, asbl.
BP 191 - B-4000 LIÈGE 1.

G.T.F. asbl.

Communiqué de presse

Souvenirs ferroviaires du pays de Saint-Vith Une évocation originale de l'histoire régionale

Le GTF asbl (Groupeement Belge pour la promotion et l'exploitation touristique du Transport Ferroviaire, BP 191, B-4000 Liège 1), vient d'éditer un nouveau numéro hors série de sa revue trimestrielle "Trans-Fer".

Entièrement consacré à une évocation du chemin de fer dans le région de Saint-Vith, au sud des "Cantons de l'Est" belges, le contenu de cette nouvelle édition est à la fois géographique, historique, technique, mais il se veut aussi le reflet d'une tranche de vie des cheminots qui ont participé à l'exploitation du réseau ferré de l'étoile de Saint-Vith. La part belle est ainsi faite à l'histoire des hommes, mais aussi à l'anecdote.

Au sommaire, une présentation géographique du pays de Saint-Vith, toute l'histoire de la création et de la disparition du réseau de chemin de fer de la région (lignes au départ de Saint-Vith vers Waimes, Vielsalm, Gouvy, Lommerweiler, Bleialf et Trois-Vierges) et un guide "touristique" des nombreux vestiges de la présence du chemin de fer dans la région (viaducs, tunnels, bâtiments de gare...). Dans une seconde partie, champ libre est laissé à des évocations du passé ferroviaire de Saint-Vith par ceux qui l'ont vécu : des contributions d'un habitant de la région, dont le témoignage est publié en allemand, avec traduction française, et des récits de trois anciens cheminots, chefs gardes contrôleurs sur les trains de voyageurs et de marchandises, qui évoquent les particularités et anecdotes de leur travail quotidien sur les trains de l'étoile de Saint-Vith.

Edité au format A5, Trans-Fer hors série "Souvenirs ferroviaires du pays de Saint-Vith" compte 68 pages sur papier glacé, avec une quarantaine de photos le plus souvent inédites de gares, autres sites ferroviaires et trains de la région de Saint-Vith, et plusieurs plans et schémas.

Pour obtenir cette nouvelle édition par correspondance, il suffit de verser une somme de 200 F (+ 20 F envoi) = 220 F au compte 240-0380489-59 GTF asbl-Editions, BP 191, 4000 Liège 1. (pour les paiements en provenance de l'étranger, les frais d'envoi sont portés à 40 BEF : le versement doit être effectué au CCP Bruxelles 000-0896641-70 de GTF asbl, 4000 Liège).

11.

Brshesovskiy Alexander, Sevastopolskiy pr-t 51-1-88, 113209 Moskva -
Russland, Tel. 213-63-30. Ich bin schon eine lange Zeit ein
Modellbausammler: Eisenbahnen und Autos in HO und Zeitschriften und
Katalogen der Modellbaufirmen. Ich suche Kollegen die sich auch für
Modelle interessieren, um einen Modellaustausch zustande zu bringen.

PRO-TRAM vzw
D. Hemerijckxlaan 1, 1850 Grimbergen
Tel. 02/269.02.74

Ter gelegenheid van de officiële opening van de nieuwe
installaties van De Lijn te Grimbergen, neemt onze
vereniging aan deze manifestatie deel door middel van een
RETROSPECTIEVE TENTOONSTELLING OVER DE TRAM TE
GRIMBERGEN, met buurtspoorwegherinneringen uit de regio,
keersborden, dia's, schaalmodellen, "paardetram"-ritten,
beachtiging van de allernieuwste bus A600 van de VVM en
een oude rijvaardige NMVB-Brosselbus
DATA : 16 en 17 MEI 1992, van 10u00 tot 18u00, met
tramuilbeurs op 17 mei.

RETROSPECTIVE SUR LE TRAM A GRIMBERGEN, présentation de
souvenirs ferroviaires de la région (plaques, films
indicateurs, diapositives, maquettes), promenades en
"tram à cheval", exposition du nouveau bus A600 de la
VVM, exposition d'un ancien bus Brossel de la SNCV
brocantage ferroviaire les 16 et 17 MAI 1992, avec bourse
d'échange le 17 mai.

GROUPEMENT DES AMIS DU RAIL G.A.R.
B.P. 513, L-2015 Luxembourg
Tel. 31.99.85, 48.36.64

Aktivitäten 1992:

- Sonderzug zum Keukenhof (NL), 10/5/1992
- Reise nach Rosas (E), 30/5 - 6/6/1992
- Reise nach Bregenz (A), 16/7 - 20/7/1992

G.A.R.-DOKUMENTATION: Neues Buch von Ed Federmeier:
"SCHMALSPURBAHNEN IN LUXEMBURG - Band 1"

AMRA - ANTWERP MODEL RAILROAD ASSOCIATION
Secretariaat: J. Cami, Cooperatielaan 33, 2660 Hoboken

Onze vereniging organiseert op 7, 8, 11, 14 en 15
november 1992 haar tweejaarlijkse tentoonstelling in haar
lokalen, Fort II te Wommelgem. Naast de modelspoorbaan
met meer dan 1200 m spoor zijn tal van andere objecten te
bewonderen.

MODELSPOORHOBBYCLUB "DE LANTAARN"

Lokaal: Archimedesstraat 60, 8400 Oostende
Info: tel. 059/70.15.45.

Onze HO-modelspoorbaan zal in werking zijn op 1, 2 en 3
mei 1992; inkomgeld: 50,- fr. per persoon.
Bij eventuele belangstelling, onze baan in groep te
bezoeken op een vrijdagavond van 20u00 tot 23u00, kan u
voorafgaandelijk telefonisch of schriftelijk met ons
contact opnemen.

STOOMGROEP TURNHOUT

Secretariaat: L.Sansen, Rubensstraat 18, 2300 Turnhout
Tel. 014/42.67.55

11de INTERNATIONALE STOOMDAGEN op de vernieuwde en
verlengde spoorbaan in het Stadspark van
Turnhout (live steam 7 1/4 en 5 ") :

PINKSTEREN: 6, 7 en 8 juni 1992

ASSOCIATION DE MODELISME MINIATURE ANDENNE

Chaussée de Ciney 67, 5300 Andenne

GRANDE EXPOSITION DE MODELISME, les 6, 7 et 8 juin 1992:

participation internationale, nombreux réseaux, génie
civil radiocommandé, modèleisme naval, aéromodélisme,
figurines, diorames militaires, collection de voitures,
poids lourds, galeries marchandes

FREUNDESKREIS EISENBAHN KÖLN e.V.

Rheingold-Zug Betriebsgesellschaft mbH, Wilhelm-
Schreiber-Strasse 18, D-5000 Köln 30
Tel. und Fax: 0221/592766.

1992 wird unser RHEINGOLD-SONDERWAGEN zum letzten Mal mit
einem FD-Ferzug der deutschen Bundesbahn unterwegs sein.
Zum Abschied wird noch eine kurze und preiswerte Reise
angeboten, vom 15. bis zum 17. Mai 1992, von Köln in den
Bayerischen Wald (Zwiesel), mit Ausflügen nach Pilsen
(CSFR) und dem Eisenbahnmuseum Bayerisch-Eisenstein.
Info: siehe oben.

NAMUR MINIATURES

EXPOSITION de 10.000 m2 regroupant toutes les disciplines
du modèleisme, les 25 et 26 avril 1992, au Palais des
Expositions à Namur, de 10h00 à 19h00.



EDIBLANCHART

s.p.r.l. - p.v.b.a.

AVENUE ERNEST MASOIN 15, 1090 BRUXELLES
ERNEST MASOINLAAN 15, 1090 BRUSSEL

(02) 478 37 06 - 478 19 26

Fax (02) 478 64 29

April 1992

Beste Spoorwegvriend,

Velen onder U vragen ons wanneer de aangekondigde boeken zullen verschijnen. Wij hopen deze zo spoedig mogelijk te kunnen uitgeven en willen dit alles vandaag op punt stellen.

1° Vapeur en Belgique, tome 2, Phil Dambly.

Indien praktisch alles cliché's klaar zijn en gans de tekst is samengesteld, blijven er evenwel nog de tabellen en ook het monteren van dit belangrijk boek over en indien onze eminente Heer Phil Dambly nog een flinke inspanning doet hopen wij dit boek nog te kunnen drukken vóór het verlof zodat eindelijk in september dit boek zal kunnen uitgegeven worden.

2° Le Rail au Congo Belge, tome 1

De documenten de laatste minuten nog gevonden hebben ons vertraging gegeven. Nu hebben wij praktisch 90 % van de tekst gecomponeerd of verbeterd en alle foto's en kaarten verzameld en geklasseerd. Er blijft nog alleen de montage van het boek en de fotogravure (meer dan 600 documenten). Wij hadden gehoopt dit boek te kunnen verkopen tegen juni aanstaande, maar dit lijkt wel wat te optimistisch te zullen nog verder moeten werken gedurende het verlof met de hoop dit boek te september of ten laatste oktober te kunnen uitgeven. Het zal de eerste keer zijn dat zulke verzameling van documenten over de afrikaanse spoorweg zal zijn en gepresenteerd worden, maar wij komen hierop terug zodra wij een verenigd van uitgave kunnen mededelen. Er werd ook besloten een nederlandse versie uit te geven die een jaar later zal verschijnen.

3° Stoom in België, Deel 1, Phil Dambly

Deel I van "Vapeur en Belgique" is volledig vertaald, maar dit boek redigeren in modern nederlands en rekening houdende met enkele technische oude termen draagt een langdurige en aandachtige nalezing om niet te mislukken in het uitgeven van zo'n belangrijk boek. Dit werk van nalezing zal pas beëindigd zijn na het verlof en het zal dus vanaf dat ogenblik zijn dat wij het boek kunnen monteren en drukken. De datum van uitgave is voorzien tussen einde 1992 en februari 1993.

4° Kleuren NWSB 1961-1970

Tot ons groot genoegen heeft Max Delie een uitgebreide kollektie kleurfoto's van die jaren verzameld van stoom, diesel en elektrische lokomotieven niettegenstaande het maken van zichten, dia's of ektachromen toen zeldzaam waren. Een prachtig idee dat ons die jaren nog zo nabij zal doen herleven. Indien alles goed verloopt, kunt U dit boek verwachten tegen het einde van dit jaar.

5° Postkaarten SNCB en CFL

Bij de 3 oude reeksen zijn er 3 nieuwe reeksen elk van 12 zichten (reeksen 4, 5 en 6) bijgekomen waarvoor wij nog steeds dezelfde prijs hebben behouden, hetzij 150 F de pochet van 12 postkaarten ! Een gunstige gelegenheid !

Wij kunnen U verzekeren dat wij de nodige inspanningen blijven doen om de 2 eerste boeken hierboven vermeld en op weg naar voltooiing, zo spoedig mogelijk uit te geven. Wij zullen U op de hoogte houden van de data en condities van uitgave en tekenen intussen met vriendelijke groeten.

EDIBLANCHART BVBA
Charles Blanchart



EDIBLANCHART

s.p.r.l. - p.v.b.a.

AVENUE ERNEST MASOIN 15, 1090 BRUXELLES
ERNEST MASOINLAAN 15, 1090 BRUSSEL

(02) 478 37 06 - 478 19 26

Fax (02) 478 64 29

Avril 1992

Cher Ami des Chemins de fer,

Nombreux sont parmi vous qui nous demandent la date de parution des livres annoncés. Nous les comprenons d'autant plus facilement que nous souhaitons l'édition de ces ouvrages au plus tôt. Nous allons faire le point ce jour.

1° Vapeur en Belgique, tome 2, Phil Dambly.

Si pratiquement tous les clichés sont prêts et tout le texte composé, il reste toutefois encore les tableaux et aussi le montage de ce très important livre et si notre éminent Phil Dambly veut s'y mettre à fond, nous pouvons espérer voir le livre remis à l'impression juste avant les congés de telle sorte qu'en septembre le livre sera enfin édité.

2° Le Rail au Congo Belge, tome 1

Des documents trouvés en dernière minute nous ont retardé. **Maintenant nous avons pratiquement 90 % du texte composé ou à la correction et toutes les photos et cartes rassemblées et classées. Il ne reste plus qu'à monter l'ouvrage et faire la photogravure du livre (plus de 600 documents). Nous avions espéré le mettre en vente pour juin prochain, mais cela semble optimiste et nous allons continuer durant les vacances pour en terminer de telle sorte qu'en septembre ou octobre au plus tard, le livre sorte de presse. Ce sera bien la première fois qu'une telle moisson de documentation sur un chemin de fer africain sera réunie et présentée, mais nous y reviendrons quand une date de parution pour ce livre pourra être précisée. Il a aussi été décidé d'imprimer une version néerlandaise à paraître un an plus tard.**

3° Stoom in België, Deel 1, Phil Dambly

Le tome 1 de Vapeur en Belgique est complètement traduit, mais rédiger ce livre en néerlandais moderne en tenant compte de certains termes techniques anciens demande une relecture longue et attentive si on ne veut pas tater un livre d'une telle importance. Ce travail de relecture ne sera terminé qu'après les vacances et ce ne sera donc qu'à ce moment que l'on pourra monter le livre et l'imprimer. Aussi le délai de parution est prévu entre novembre 1992 et février 1993.

4° Couleurs SNCB 1961-1970

Max Delie a réuni pour notre plus grand plaisir une vaste collection de photos aux 3 anciennes séries chacune de 12 vues (séries 4, 5 et 6) viennent s'ajouter aux 3 nouvelles séries chacune de 12 vues (séries 4, 5 et 6) viennent s'ajouter à la pochette de 12 cartes postales ! Une occasion à saisir !

Nous pouvons vous assurer que nous ne relâcherons pas la pression tant que les 2 premiers livres ci-dessus en voie d'achèvement, sortent de presse. Nous vous tiendrons au courant par courrier des dates et conditions de parution et nous vous adressons nos meilleurs souvenirs.

EDIBLANCHART SPRL
Charles Blanchart



BEIGISCHE VRIENDEN VAN DE STOOMLOKOMOTIEF V.Z.W.
AMIS BELGES DES LOCOMOTIVES A VAPEUR c.s.r.l.

BEIGISCHE DAMPFLOKREUNDE
BELGIAN FRIENDS OF STEAMLOCOMOTIVES

B.V.S.-SHOP

Spoorwegboekhandel
Librairie ferroviaire
Eisenbahnbüchershop
Railway bookshop

**A PARAITRE SOUS PEU!!!
UN NOUVEL OUVRAGE SUR LES
CHEMINS DE FER BELGES:**

**N.M.B.S.
RETRO 1991 & 1966 S.N.C.B.**

(Edit. H.K.)

OFFRE SPECIALE:

1.4 9 0 BEF nets pour chacun!

(suppl. port étranger: 100 BF)

(suppl. port étranger au compte 423-2019811-21

A commander par virement au compte
Etranger:
Virement CCP:
000-0484950-77
ou Eurocheque en FB

Correspond.: BVS-Shop - Vangramberenstr., 24 - B- 3071 Kortenberg



AMIS BELGES DES DAMPFLOKREUNDE
BELGIAN FRIENDS OF STEAMLOCOMOTIVES

B.V.S.-SHOP

Spoorwegboekhandel
Librairie ferroviaire
Eisenbahnbüchershop
Railway bookshop

**VERSCHIJNT EERLANG!!!
EEN NIEUW FOTOBOK OVER DE
BELGISCHE SPOORWEGEN:**

**N.M.B.S.
RETRO 1991 & 1966 S.N.C.B.**

(Edit. H.K.)

SPECIAAL AANBOD :

1.4 9 0 BEF netto voor iedereen!

(suppl. port buitenl.: 100 BF)

Te bestellen door overschrijving op rek 423-2019811-21

Buitenland:

Sporting op PCR
000-0484950-77
Of Eurocheque in BEF

Correspond.: BVS-Shop - Vangramberenstr., 24 - B- 3071 Kortenberg

L.G.B



B.V.B.A. DE BONTRIDDER
Molenstraat 139, 2548 LINT - Tel. 03/455.49.49

Wij nodigen alle LGB-vrienden van harte uit op de vierde BIJEENKOMST VAN LGB-LIEFHEBBERS tijdens het weekend van 13 en 14 juni 1992 (adres: Molenstraat 139 te Lint). 's Zaterdags verwachten wij u tussen 13u30 en 17u00 en 's zondags bent u welkom tussen 10u00 en 17u00.

Zoals vorige jaren hopen wij dat deze samenkomst u de gelegenheid zal bieden, in een ongedwongen sfeer over uw hobby van gedachten te wisselen met andere LGB-liefhebbers en eventueel UW EIGEN MATERIAAL EENS TE LATEN RIJDEN OP EEN BUITENBAAN, OF TENTOON TE STELLEN.

Koffie, frisdrank en broodjes zijn te verkrijgen aan democratische prijzen.

Grande réunion des amateurs des trains miniatures LGB, à Lint (près de Lierre), les 13 et 14 juin 1992 (le samedi: de 13h30 à 17h00; le dimanche: de 10h00 à 17h00).

vapeur vive

La vapeur vive et les grandes échelles reprennent du service cette année avec la collaboration du vaporiste bien connu Pol KARPINSKI qui assurera l'essentiel de la traction. Nous vous

donnons donc rendez vous
les dimanches 24 mai

14 juin

12 juillet

11 octobre

parc de la crèche communale chaussée HOUDENG-GOEGNIES

de 11 à 18 heures

circulation non-stop du petit train

à 11h30 apéro tchouf-tchouf

à 12h45 repas aux escarbilles (réserver svp)

à 16h goûter sur l'herbe

à 18h le verre fin de convoi

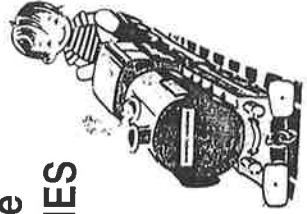

CFC - CLUB FERROVIAIRE DU CENTRE

Rue de la Station, Gare Musée de Haine-St.-Pierre
7100 Haine St.-Pierre
tél. 064/26-54-54 (h. de bureau), 064/22-39-43 (soirée)

**CLUB
FERROVIAIRE
DU CENTRE**

ANIMATION EN GARE :

- samedi 4 juillet, de 10h à 18h : démonstration des nouvelles commandes digitales simplifiées pour les trains miniatures
 - dimanche 5 juillet, de 10h à 18h: le cirque et le train, en collaboration avec l'Ecomusée régional du Centre
 - dimanche 6 septembre, de 10h à 18h: la C.I.W.L. par la maquette et l'image
 - dimanche 13 septembre, de 10h à 18h: Journée du Patrimoine: exposition-souvenir sur la gare de Haine-St.-Pierre
 - activités VAPEUR VIVE: voir ailleurs dans cet Agenda
- #### ACTIVITEITEN IN HET MUSEUMSTATION VAN HAINE-ST.-PIERRE:
- 4 juli: demonstraties digitale besturing miniatuurtreinen
 - 5 juli: het circus en de trein
 - 6 september: de C.I.W.L.: modellen en foto's
 - 13 september: tentoonstelling over de geschiedenis van het station
 - LIVE STEAM ACTIVITEITEN: zie elders in de Agenda



LES "AMIS DU RAIL" HALANZY

Rue du Bois 14, 6792 Halanzy
Tél. 063/67.52.57

BUTS DU CLUB:

- maintenir bien vivant le passé ferroviaire de notre région par la constitution d'archives, photos ou cartes postales anciennes
- nous espérons bientôt mettre sur pied une section modélisme

PROGRAMME POUR 1992:

- 1er mai: participation à une exposition à Jemelle
- 20 et 21 juin: participation à l'exposition "Belgian Train Fair" à Arlon (voir ailleurs dans cet Agenda)
- 28 novembre: souper du club
- actuallement: préparation de notre exposition de 1993 (à lieu tous les deux ans)

DOEL VAN DE VERENIGING: het spoorwegverleden van onze streek bewaren (door archieven, oude foto's en prentbriefkaarten te verzamelen); weidra hopen we ook een afdeling modelbouw op te richten.

ACTIVITEITEN: deelname aan de tentoonstelling te Arlon op 20 en 21 juni; in 1993 richt de vereniging zelf een tentoonstelling in.



NIEUWIGHEDEN - NOUVEAUTES:

- * XVI La Société Nationale des Chemins de fer Belges 1945 - 1967, J. Vandenberghe, 1991
- * 1. Historique et description des locomotives: 800,-
- * SNCB/NWBS 1988 - 1990, Max Delie - Carlo Hertogs, 1991, (album photo / foto album): 1580,-
- * Einde van de stoomtractie bij de NWBS, 1965 - 1967, P. Jacobs, 1991: 350,-
- * Fin de la traction vapeur à la SNCB, 1965 - 1967, P. Jacobs, 1991: 350,-
- * Nieuwe reeksen met 12 postkaarten/ Nouvelles séries de 12 cartes postales; n°4/5/6, TSP/PFT: stuk-pièce: 150,-
- * Video-Kassette/ Cassette-Vidéo WIBO RAIL VIDEO (Cab-Ride)
 - * 1 Oostende / Brussel-Noord: 1322,-
 - * 2 Brussel-Noord / Eupen: 1322,-
 - * 3 Brussel-Noord / Arlon: 1322,-
 - * 4 Liège-Guillemins / Gouvy: 1322,-
 - * 5 Bertrix / Dinant: 1322,-
 - * 6 Bastogne / Virton: 1322,-
 - * 7 Namur / Liège-Guillemins: 1322,-
 - * 8 St.Niklaas / Leuven: 1322,-
 - * 9 Brussel-Centraal / Antwerpen-Centraal: 1322,-
 - * 10 Antwerpen-Centraal / Essen: 1322,-
- * 150 ans de rail, Braine-le-comte/ Ecaussinnes/ Soignies, Cercle archéologique du canton de Soignies, 1991: 450,-
- * Les Consolidation type 29, C. Vincent, 1988: 1950,-
- * Zelfklevers - Autocollant PFT - TSP
 - PFT-TSP/ASVI: 40,-
 - Bruxelles - Paris: 40,-
 - Type 29: 40,-

MUSEUM VAN DE BELGISCHE SPOORWEGEN

Station Brussel-Noord
Vooruitgangstraat, 78
1210 BRUSSEL
Telefoon: 02/224.62.79

Het Museum is toegankelijk voor het publiek het gense jaar door, van maandag tot vrijdag, en op elke eerste zaterdag van de maand, telkens van 9u00 tot 16u30;
Het Museum is gesloten op de overige zaterdagen, zondagen en feestdagen.

MUSEE DES CHEMINS DE FER BELGES

Gare de Bruxelles-Nord
rue du Progrès, 78
1210 BRUXELLES
Téléphone: 02/224.62.79

Le Musée est accessible au public pendant toute l'année, du lundi au vendredi, ainsi que le premier samedi de chaque mois, de 9h00 à 16h30;
Le Musée est fermé les autres samedis, les dimanches et jours fériés.

Communication



L'étude historique "Cent cinquante et un ans de chemin de fer en Belgique" était rédigée par Monsieur Pierre Van Geel et diffusée par la voie de nos cahiers de documentation ferroviaire "Rail et Traction".

Le décès de notre ami Pierre, le 17 septembre 1991, a laissé cette oeuvre inachevée. Cette étude a successivement évoqué :
- l'évolution du réseau ("Rail et Traction" n° 133);
- le matériel de traction électrique (n° 134);
- le matériel de traction diesel (n° 135);
- les voitures (n° 136);
- les installations fixes de traction électrique (n° 137).

D'autres aspects du réseau devaient encore être examinés. Nous essayons d'obtenir les notes de l'auteur pour parachever son travail et en continuer la publication.

En attendant la parution de "Rail et Traction" n° 138, nous avons décidé d'offrir à tous nos membres, en régie de cotisation pour 1991, un exemplaire du livre "Manutention de la pierre et chemins de fer industriels dans les carrières de Lessines".

Ce livre, édité par le Cercle d'histoire de l'entité lessinoise avec la collaboration de l'ARBAC, reprend in extenso le texte et les illustrations de la séance de projection de dispositifs présentée le 26 mars 1991 par Georges Nève.

Des exemplaires supplémentaires de ce livre peuvent être obtenus par versement de la somme de 300 F. (plus 65 F. pour frais d'expédition par la poste) au CCP 000-0281272-69 de l'ARBAC, Gare Centrale, 1000 - Bruxelles.

*** Elien WARDY, Guide du voyageur sur les chemins de fer de Mons à Manège et de Namur à Liège (1852)**

Les Editions Altaïr proposent une réimpression de cet ouvrage, au format A5, de 68 pages. Il date des tout débuts de l'exploitation de nos chemins de fer. Il retrace d'abord l'histoire de l'établissement de ces deux lignes. Puis, il en fait une description, avec toutes les curiosités ferroviaires, industrielles, touristiques et historiques des régions traversées, au milieu du XIXe siècle. Le livre est illustré de nombreuses gravures, la photographie n'existant pas encore...

Un ouvrage original pour ceux qui s'intéressent à l'histoire de nos chemins de fer.

prix : 190 BEF + 25 BEF (envoi) = 215 BEF (étranger : frais d'envoi portés à 50 BEF).

A commander auprès du GTF, B.P. 191, 4000 Liège 1.

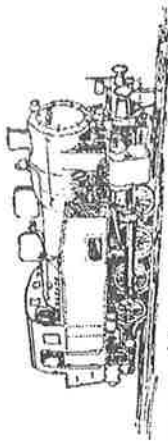

SDP nr 2 Duvel (ex E.B.V. Anna.2)

HERSCHELE nr 29884 / 4346

1. WEEKEND VAN DE TREIN 1992.

Het vierde weekend van de trein ingericht op zaterdag 5 en zondag 6 juli 1992 te Puurs. Op zondag 6 juli wordt ook een railbusreis georganiseerd. De manifestatie omvat een spoorwegtentoonstelling in de lokalen van de school die paalt aan het terminusperron van de S.D.P., een tentoonstelling van N.M.B.S.-materieel op spoor 3 in het station van Puurs en een versterkte dienstregeling op de museumlijn.

2. LIDMAATSCHAPSIJDRAGE 1992 - DONATEURSIJDRAGE 1992.

Het lidmaatschap 1992 van de vzw.B.V.S. bedraagt 600fr. en kan overgeschreven worden op rekeningnummer 001-1798180-70 van de vzw.B.V.S. te 9200 Baasrode. Wie bereid is wat meer te doen voor de vzw. B.V.S. dan de op jaarbasis toch bescheiden 600 fr. kan dan beter DONATEUR worden. Een donateur schenkt minstens 1000 fr aan de vereniging maar recupereert van de overheid via de fiscale vrijstelling bij zijn inkomstenbelasting zowat de helft. Om 'donateur 1992' van de vzw.B.V.S. te worden, volstaat het uw giften te storten op bankrekeningnummer 428-3165022-84 van de STICHTING MONUMENTEN-EN LANDSCHAPSZORG vzw. Bergstraat, 72 te 1000 BRUSSEL. Alle giften op dit nummer komen UITSLUITEND ten goede van de vzw.B.V.S. en zijn fiscaal aftrekbaar vanaf 1000fr.. De hoger genoemde stichting levert de fiscale attesten af zowat 3 weken na de ontvangst van uw giften. Wie de vzw.B.V.S. wil helpen, kan dat nu op een interessante manier in het nr. 42 van de agenda worden het lid- en het donateurschap uitvoerig toegelicht. Aarzel niet en help de vzw.B.V.S. die van geen enkele overheidsinstantie enige subsidie ontvangt!

3. TENDERLOK B.V.S.-S.D.P. nr 2 "DUVEL" (ex-E.B.V. Anna nr 2).

Na heel wat moeilijkheden, ook op het administratieve vlak, heeft "Duvel" met een vertraging van zowat 6 maanden van bij de eerste poging de wettelijk verplichte keuring met succes doorstaan. De remontage van de ketelbepaling en een deel van de appendages is al gestart. De rest van de remontage (waterbakken, machinistenhuis) alsook de montage en de afregeling van het drijfwerk zullen nog wel enkele weekends in beslag nemen. Het verloop naar Baasrode is ook nog niet zo eenvoudig. De kans dat het rijseizoen 1992 met "Duvel" geopend wordt, is dan ook erg klein geworden. De stoomtraktie zal dan nog met de "Cockerill" moeten afgewikkeld worden. In het jaar 1992 zou deze machine wel eens aan haar laatste actieve seizoen kunnen zijn. Inderdaad het Koninklijk Besluit in voorbereiding betreffende de exploitatie van museumspoorlijnen zou wel eens onverwidelijk na 85 jaar een einde kunnen maken aan de carrières van deze machine, die niet beschikt over een doorgaande rem.

4. RIJDAGEN EN DIENSTREGELING 1992.

Mogen wij nog even aanstippen dat de museumlijn het N.M.B.S.-station van Dendermonde bedient en dat ook in 1992 gecombineerde N.M.B.S.-S.D.P.-evenementlijetten verkrijgbaar zullen zijn om de S.D.P. te bezoeken. Volwassenen slechts 375 fr en kinderen 300 fr. (Productcode 174) De rijdagen zijn 4, 5, 12, 19, 21 en 26 juli, en 2, 9, 15, 16, 23 en 30 augustus alsook 19 september en op 3 en 4 oktober (T.T.B.). De dienstregeling 1992 die ook in het Spoorboekje zal verschijnen, ziet er uit als volgt:

- rit 3: Dendermonde V 12.15 - Baasrode A 12.30 / V 12.35 - Puurs A 13.08
- rit 4: Puurs V 13.40 - Baasrode A 14.13 / V 14.18 - Dendermonde A 14.40
- rit 7: Dendermonde V 15.15 - Baasrode A 15.30 / V 15.35 - Puurs A 16.08
- rit 8: Puurs V 17.10 - Baasrode A 17.43 / V 18.18 - Dendermonde A 18.40

B.V.S.

BELGISCHE VRIENDEN VAN DE STOOMLOKOMOTIEF v.z.w.
AMIS BELGES DES LOCOMOTIVES A VAPEUR s.a.s.l.
BELGISCHE DAMPFKREUNDE
BELGIAN FRIENDS OF STEAMLOCOMOTIVES



1. LE WEEK-END DU TRAIN A PUURS - 1992.

Le quatrième week-end du train se déroulera samedi le 5 et dimanche le 6 juillet 1992 à Puurs. Une Bourse d'Echange de Modélisme est organisée le dimanche 7 juillet. Une exposition ferroviaire sera organisée dans les locaux de l'école, adjacente au quai terminus du S.D.P. à Puurs, en plus la S.N.C.B. exposera du matériel moderne sur la voie 3 de la gare de Puurs et le service de la ligne-musée sera renforcé.

2. COTISATIONS DE MEMBRE 1992 ET DE DONATEUR 1992 DE L'ASBL. B.V.S.

La cotisation de membre de l'asbl.B.V.S. s'élève à 600 fr. Ce montant peut être versé sur le compte 001-1798180-70 de l'asbl.B.V.S. à Baasrode. L'amateur qui veut faire quelque chose de plus dispose de l'opportunité qui lui est offerte par le statut de DONATEUR. En effet en versant au minimum 1000 fr on devient donateur de l'association, mais on récupère à peu près la moitié du don par l'exonération fiscale. Attention: les dons doivent être versés au compte 428-3165022-84 de l'asbl "Stichting Monumenten en Landschapszorg", rue de la Montagne, 72 à 1000 Bruxelles. Dans les 3 semaines suivant votre versement, cette asbl. vous enverra une attestation fiscale pour tout don à partir de 1000fr. Si vous voulez nous aider, devenez donc donateur par l'intermédiaire de l'association susmentionnée. Celle-ci emploiera votre don totalement au profit de l'asbl. B.V.S., en payant des factures destinées à l'asbl. B.V.S. Dans le numéro 42 de cet Agenda vous trouvez les plus amples renseignements concernant le statut de membre et celui de donateur de l'asbl. B.V.S. N'hésitez pas et aidez-nous en devenant membre ou/et donateur! Merci d'avance!

3. LOCOMOTIVE-TENDER B.V.S.-S.D.P. nr 2 "DUVEL" (ex-E.B.V. Anna no 2).

Après un tas de difficultés, aussi au niveau administratif, et avec un retard de six mois, "Duvel" a passé lors de la première tentative avec succès l'épreuve hydraulique. Le remontage des tôles de la chaudière et une partie des appendages est déjà fini. Le montage des bacs à eau latéraux et de la partie supérieure de la cabine sera effectué dans les week-ends prochains. En plus l'embellissage doit être monté et réglé. L'organisation du transport ne sera pas facile non plus. Ce n'est plus probable que la machine sera sous vapeur à l'occasion de l'ouverture de la saison de circulation 1992 du S.D.P. et en conséquence la bonne vieille "Cockerill" devra remplacer "Duvel" au début de la saison. Probablement ce sera la dernière saison active de cette machine. La cause de cette fin de carrière après 85 années de service n'est pas l'ingratitude de la part du B.V.S.-S.D.P., mais un arrêté royal en préparation concernant l'exploitation des chemins de fer touristiques. Le manque d'un frein continu sera probablement la fin définitive pour la "Cockerill".

4. JOURS DE CIRCULATION ET HORAIRES EN 1992.

Nous répétons que la ligne-musée dessert la gare de la S.N.C.B. de Termonde et qu'en 1992 le billet combiné S.N.C.B.-S.D.P., dit "événement", sera à nouveau disponible pour la visite du S.D.P. Adultes 375 fr; Enfants 300 fr. (Code Prodata 174).

En 1992 les jours de circulation du S.D.P. sont les 4, 5, 12, 19, 21 et 26 juillet, les 2, 9, 15, 16, 23 et 30 août, ainsi que le 19 septembre et les 3 et 4 octobre (TTB). L'horaire, publié dans l'indicateur de la S.N.C.B., se présente comme suit.

- train 3: Termonde D 12.15 - Baasrode A 12.30 / D 12.35 - Puurs A 13.08
- 4: Puurs D 13.40 - Baasrode A 14.13 / D 14.18 - Termonde A 14.40
- 7: Termonde D 15.15 - Baasrode A 15.30 / D 15.35 - Puurs A 16.08
- 8: Puurs D 17.10 - Baasrode A 17.43 / D 18.18 - Termonde A 18.40

LSV - LIMBURGSE STOOM VERENIGING
 J. Casier, Henisstraat 71, 3700 Tongeren
 Tel. 012/23.22.24
 Stelplaats: Station As, Stationsstraat 126, 3665 As
 Tel. 011/65.70.06



Lijnen: As-Eisden (6 km) en As-Waterschei (6 km) (beide normaalspoor) + emplacement As (0,200 km) (60 cm).

Ritdagen: 12, 19, 21, 26 juli, 9, 15, 16, 23, 30 augustus, 6, 13 september.

Manifestaties:

"Culturele week": 7 en 8 juni: ritten + manifestaties te As en te Niel
 "Holiday train": 5 juli: "de vakantie begint in de trein";
 "Stoomhappening": 1 en 2 augustus: uitgebreid dienstschema, demonstratie te As, stoomwalsen, live steam / modelbouw, militaire voertuigen, tentoonstelling NMBS-materiël
 "Monumentendag": 12 en 13 september: "steenkool en spoor"
 (tentoonstelling Limburgse mijnen - onder voorbehoud)
 "Sint Niklaasritten: 15, 22, 29 november.

Lignes As-Eisden, As-Waterschei (voie normale) + emplacement As (60 cm)
 Jours de circulation: voir ci-dessus.

Manifestations: 7 et 8 juin: semaine culturelle: circulations vapeur + manifestations à As et à Niel
 5 juillet: "train-holiday": "en vacances en train"
 1 et 2 août: festival de la vapeur
 12 et 13 septembre: "le charbon et le rail" (exposition)

Prijzen / prix :	Volv.	Volle prijs	Kind.	Korting	Kind.
Inkom museum (vanaf augustus)	50 F	25 F	---	---	---
Backaart (gewone ritdagen)	250 F	150 F	200 F	100 F	100 F
Holidaytrain	250 F	200 F	200 F	200 F	200 F
Stoomhappening	350 F	200 F	300 F	150 F	150 F
St.-Niklaasritten	250 F	200 F	200 F	200 F	200 F
Gewone rit (zonder inkom)	140 F	60 F	---	---	---

BOUWCENTRUM ANTWERPEN
 Jan van Rijswijklaan 171, 2020 Antwerpen
 Tel. 03/237.28.90 (tussen 8u00 en 16u30)

VIERDE SPEELGOED- EN MODELBOUWTENTONSTELLING VAN 15 t.e.m. 18 OKTOBER 1992
 Meer dan 39.000 personen kwamen de vorige uitgave van deze tweemaaljaarlijkse beurs, in 1990, bezoeken. De voornaamste doelstelling van de beurs is, de modelbouwclubs en diverse verenigingen in contact te brengen met alle geïnteresseerden. Neem als vereniging contact op voor het huren van een stand, of noteer als bezoeker alvast de data van de beurs in uw agenda!

FEBELRAIL - MODELBOUWCOMMISSIE / COMMISSION DE MODELISME
 R. Paternoster, Hyzintenweg 15, D-5000 Köln 80
 Info: secretariaat/secretariat Febeilrail

ne modelbouwcommissie zal haar werk voortzetten in 1992. Ze zal verder gaderen op volgende data:

21 Maart 1992 om 13.30 u Schaarbeek Station. In de lokalen van de CFC
 23 Mei 1992 om 13.30 u RMM te Jambes. Rue du Trèfle
 26 September 1992 om 13.30 : ALAF te Voroux-Goreux
 28 November 1992 om 13.30: CFMS Rue de la Station te Obourg
 Er wordt een grotere deelname van Vlaamse clubs gevraagd, zodat er ook vergaderingen in het Vlaanderen kunnen georganiseerd worden !!

La commission de modélisme se réunira en 1992 aux dates suivantes:
 21 Mars 1992 à 13.30 dans les locaux du CFC à la gare de Schaarbeek.
 23 Mai 1992 à 13.30 dans les locaux du RMM, Rue du Trèfle à Jambes
 26 Septembre 1992 à 13.30 dans les locaux de l'ALAF à Voroux-Goreux
 28 Novembre 1992 à 13.30 dans les locaux du CFMS, Rue de la Station, Obourg

MTUB / AMUTRA

VOYAGE A PARIS LE SAMEDI 16 MAI 1992

Le Musée de Saint Mandé. Le Tramway de Bobigny

Comme Tram 2000 vous l'avait déjà laissé entendre, l'AMUTRA et le MTUB organisent un voyage à PARIS afin, d'une part, de visiter une dernière fois le Musée de Saint Mandé de l'AMTUB avant le déménagement de certains véhicules qui seront soit restaurés pour être exposés au futur siège de la RATP à Bercy, soit hébergés à Bossy Saint-Leger, et d'autre part pour découvrir la section Bobigny-La Courneuve de la future ligne de tramway parisienne "T1 Bobigny-Saint-Denis".

Programme du voyage.

6h30 précises ...embarquement à Haren (Corps de Garde du complexe),
 6h45embarquement à de Brouckère (terminus du Bus 71).
 7h00embarquement à la Gare du Midi (arrêt du bus 20 Hunderenveld - Tour des Pensions).
 11h00Arrivée à Bobigny. Visite du dépôt et des installations, parcours de la section de ligne en tramway.
 12h30Départ vers Saint Mandé; déjeuner libre avec possibilité de restauration à proximité du Musée.
 14h00 Visite du Musée suivie de la projection du film sur les "Tramways Parisiens" (année 1930) ainsi qu'une projection surprise, temps libre et casse-croûte.
 18h30Embarquement et retour vers Bruxelles.
 23h00Arrivée à Bruxelles.

Le voyage est réservé aux membres de l'AMUTRA, du MTUB ou de la STIB avec un maximum de 66 personnes (capacité des autobus).

Les inscriptions seront effectuées dans l'ordre de la réception des paiements.

BULLETIN D'INSCRIPTION

à renvoyer à : AMUTRA, Avenue des Buissonnets 42 à 1020 BRUXELLES

NOM, PRENOM :
 ADRESSE :
 LOCALITE :

Nombre de participants : x 850,- Frs = Frs
 Le montant de l'inscription est à recevoir au plus tard le 7 mai 1992 au compte 068-0528040-96 de AMUTRA. Le bulletin d'inscription est à renvoyer accompagné d'une enveloppe adressée et timbrée à 15 FB pour la confirmation de l'inscription.



Verkehrstage '92

1992 fährt die Vennbahn an allen Sonntagen sowie an belgischen und deutschen Feiertagen

APRIL	MAI	JUNI	JULI	AUGUST	SEPTEMBER	OKTOBER
Mo 6.13.20.27	4.11.18.25	1.8.15.22.29	6.13.20.27	3.10.17.24.31	7.14.21.28	5.12.19.26
Di 7.14.21.28	5.12.19.26	2.9.16.23.30	7.14.21.28	4.11.18.25	1.8.15.22.29	6.13.20.27
Mi 1.8.15.22.29	6.13.20.27	3.10.17.24	1.8.15.22.29	5.12.19.26	2.9.16.23.30	7.14.21.28
Do 2.9.16.23.30	7.14.21.28	4.11.18.25	2.9.16.23.30	6.13.20.27	3.10.17.24	1.8.15.22.29
Fr 3.10.17.24	1.8.15.22.29	5.12.19.26	3.10.17.24.31	7.14.21.28	4.11.18.25	2.9.16.23.30
Sa 4.11.18.25	2.9.16.23.30	6.13.20.27	4.11.18.25	1.8.15.22.29	5.12.19.26	3.10.17.24.31
So 5.12.19.26	3.10.17.24.31	7.14.21.28	5.12.19.26	2.9.16.23.30	6.13.20.27	4.11.18.25

Zusätzliche Auskünfte

Außerhalb dieser Fahrtafeln können für Vereine und Gesellschaften auch Sonderfahrten organisiert werden.

Fahrplan

- Bemerkungen:
- Die Fahrgäste können in allen aufgeführten Bahnhöfen zu- und aussteigen.
 - Anschluß an das belgische IC-Netz ist gewährleistet ab Bahnhof Eupen.

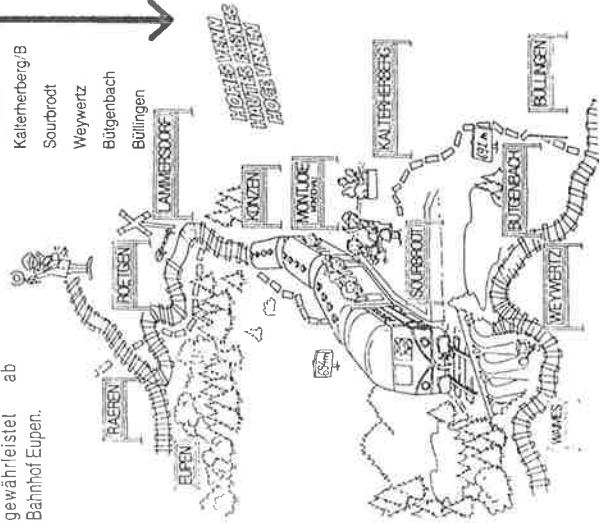
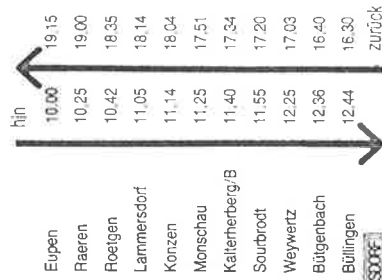

Fahrtpreise

ABFAHRT	BESTIMMUNG	ERWACHSENE (>12J.)	KINDER (>6 <12J.)
Eupen Raeren Roetgen	Lammersdorf Konzern	160 BF 8 DM	80 BF 4 DM
Eupen Raeren Roetgen	Monschau Kälterherberg Sourbrodt	240 BF 12 DM	120 BF 6 DM
Eupen Raeren Roetgen	Weywertz Büllingen	320 BF 16 DM	160 BF 8 DM
Lammersdorf Konzern	Monschau Kälterherberg Sourbrodt	160 BF 8 DM	80 BF 4 DM
Lammersdorf Konzern	Weywertz Büllingen	240 BF 12 DM	120 BF 6 DM
Monschau Kälterherberg Sourbrodt	Weywertz Büllingen	160 BF 8 DM	80 BF 4 DM
Weywertz Büllingen	Büllingen	160 BF 8 DM	80 BF 4 DM

- Bemerkungen:
- Kinder bis 6 Jahre: gratis
 - Familienkarte (max. 2 Erwachsene und 3 Kinder bis 15 Jahre): 1000BF - 50DM 25 % Ermäßigung
 - Gruppen von 20 bis 50 Personen: Preis nach Vereinbarung

VERKEHRSAMT DER OSTKANTONE
Mühlenbachstraße 2
4780 St.Vith
Tel. 00 32 80 / 22 76 64
Fax 00 32 80 / 22 65 39

VENNBahn - BAHNHOF RAEREN
Geöffnet ab dem 01.04.1992
Montags - Freitags 10.00 - 12.00 Uhr
Samstags 10.00 - 12.00 Uhr
Sonn- und Feiertags 08.00 - 12.00 Uhr

VENNBahn (VoE)
BAHNHOF RAEREN (4730)
Tel. 00 32 87 / 85 24 87

FEBELRAIL

A GENDA

Nr. 49
N°

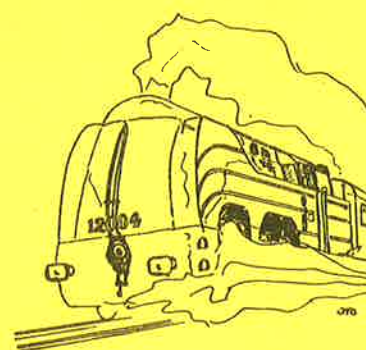
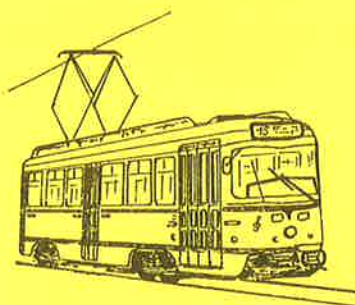

FEBELRAIL AGENDA
Driemaandelijks tijdschrift
Nr. 49 - 3de trimester 1992

AGENDA FEBELRAIL
Périodique trimestriel
N° 49 - 3ème trimestre 1992

● **Verantwoordelijke uitgever:**

J. Van Olmen
Holle Eikaard 45, 2550 Kontich

● **Editeur responsable:**

J. Van Olmen
Holle Eikaard 45, 2550 Kontich

● **Inhoud:**

Kalender der activiteiten van de verenigingen aangesloten bij FEBELRAIL

Nieuws omtrent publicaties

Diverse mededelingen van allerlei clubs en organisaties van spoorwegbelangstellenden

● **Contenu:**

Calendrier des activités des associations membres de FEBELRAIL

Informations concernant de nouvelles publications

Communications diverses de plusieurs clubs et organisations d'amis du rail

- FEBELRAIL *is niet verantwoordelijk* voor vergissingen die eventueel in de inhoud van deze agenda zouden geslopen zijn. Voor alle inlichtingen omtrent de vermelde activiteiten wordt verwezen naar de betrokken clubs en organisaties !

- FEBELRAIL *ne peut pas être tenu responsable* des erreurs qui se seraient éventuellement glissées dans cet agenda. Pour tous renseignements concernant les activités mentionnées, nous renvoyons aux différentes associations et organisations concernées !

● **Abonnement:**

220,- BF per jaar
(buitenland: 330,- BF)
Bankrek: 068-0918460-91
Postrek: 000-1482295-38

● **Abonnement:**

220,- FB par an
(étranger: 330,- FB)
Compte bancaire: 068-0918460-91
C.C.P.: 000-1482295-38

FEBELRAIL v.z.w.
Federatie van Belgische Verenigingen van
Spoorwegbelangstellenden

FEBELRAIL A.S.B.L.
Fédération des Associations belges
d'Amis du Rail

● **Secretariaat:**

Allée des Jonquilles 18
1457 Walhain-Perbais

● **Secrétariat:**

Allée des Jonquilles 18
1457 Walhain-Perbais

- **Oplage:** 1350 exemplaren

- **Tirage:** 1350 exemplaires

PFT/TSP (Patrimoine Ferroviaire
Touristique - Toeristisch Spoorpatri-
monium)
Pierre HERBIET, Av. des Eglantines 15
1150 Bruxelles
015/31.57.47

VeBOV (Vereniging voor Belang-
stellers in het Openbaar Vervoer)
Secretariaat: Kroonstraat 8
3920 Lommel
03/321.41.95 - 011/54.15.04 -
02/356.53.97

AMUTRA (Association pour le Musée du
Tramway - Vereniging voor het Tram-
museum)
R. DIEUDONNE, Av. des Buissonnets 42
1020 Bruxelles
02/268.05.40 - 03/239.07.78

ALAF (Association Liégeoise des
Amateurs de Chemins de Fer)
Richard ORBAN, Rue Doumier 47
4430 Ans
041/46.48.51

MOBOV (Modelbouw Openbaar Vervoer)
Frank BOURGUIGNON
Clementinastraat 60 - 2018 Antwerpen
03/237.27.54

AFOC (Association Ferroviaire des
Cheminots de Charleroi)
Boite Postale 1596
6000 Charleroi 1
072/36.40.10 (ext 2654)

AMFSL (Association des Modelistes
Ferroviaires du Sud-Luxembourg)
Avenue Nothomb 67
6700 Arlon
063/22.12.77

ARBAC/KBVVS (Association Royale
belge des Amis des Chemins de
Fer - Koninklijke Belgische
Vereniging der Vrienden van het
Spoor)
Gare Centrale - 1000 Bruxelles
Centraal Station - 1000 Brussel
015/41.90.19

RRR (Rail Rebecq Rogdon)
Guy RYTECA, Rue des Prés 6
7090 Steenkerque
067/67.02.46 - 067/63.69.95
02/355.41.13

CFMS (Club Ferroviaire de Mons
et sa région)
J.M. LARMUSIAUX
Rue H. Delanois 136
7000 Mons
065/64.12.06 - 065/37.77.08

BVS (Belgische Vrienden van de Stoom-
locomotief)
Luc BLOMMAERTS, Ten Berg 101
9300 Aalst
053/70.38.37

LSV (Limburgse Stoom Vereniging)
Julien CASIER, Gravierstr. 109
3700 Tongeren
012/23.22.24

RCSATIB/RKSVIVB (Royal Cercle
Sportif et d'Agrement de la STIB -
Koninklijke Kring voor Sport en
Vermaak van de MIVB)
G. LAHAYE, Léon Boereboomlaan 85
1970 Zaventem

CFS (Chemin de Fer de Sprimont)
Pierre DYKMANS, 11, rue des Fosses
4140 Sprimont
041/82.20.29

CFC (Club Ferroviaire du Centre)
sect. Centre: Pierre HAUTEFIN
Chaussée de Mons 125
7100 Haine-Saint-Pierre
064/22.39.43

Vennbahn V.o.E.
Bahnhof Raeren
Bahnhofstrasse 70
4730 Raeren

MTUB/MSVB (Musée du Transport Urbain
Bruxellois - Museum voor het Stedelijk
Vervoer te Brussel)
Marc GRIETEN, Av. des Meuniers 64
1160 Bruxelles
02/660.65.32

GTIF (Groupement belge pour la Promo-
tion et l'Exploitation Touristique du
Transport Ferroviaire)
Boite Postale 191 - 4000 Liège 1

ARH (Amis du Rail Halanzy)
Francis ONGENA
Rue de la Fraternité 62 -
6792 Halanzy
063/67.77.88 - 063/67.52.57



TDM (Tram 2000)
Thierry HAMAL, Av. des Héros 39
1160 Bruxelles
02/673.37.82

DE PIJL (Miniatuurspoorwegclub
Machelen "De Pijl")
Wilfried BUYLE, Wandelingstraat 51
2570 Duffel
015/31.09.46

MVB (Modelspoorvrienden Brugge)
Frans WAERYAERT, Jasmijnstraat 32
8020 Oostkamp
050/82.42.54 - 050/25.65.20

LOCOMOTION
Joseph VAN OLME, Holle Eikaard 45
2550 Kontich
03/457.53.71 - 03/455.08.75

CFO (Club Ferroviaire d'Ottignies)
Andre GENET, Rue Martin 5
6220 Fleurus
071/81.24.32

RMM (Rail Miniature Mosan)
Daniel BRAIBANT, Rue de la Gare 98
5544 Agimont
082/64.54.33

FEBELRAIL - LISTE DES ASSOCIATIONS MEMBRES (1992)
LIJST VAN DE AANGESLOTEN VERENIGINGEN (1992)

Adresses waar inlichtingen kunnen bekomen worden over de initiatieven van
de betrokken clubs.

Adresses où l'on peut se renseigner concernant les initiatives des clubs
respectifs.



Mededeling vanwege het secretariaat van FebeRail

Wij herinneren eraan, dat de Raad van Beheer en de verschillende commissies van FebeRail uitsluitend samengesteld zijn uit vrijwilligers, m.a.w. spoor- en tramliedhebbers die de taken van de federatie waarnemen tijdens hun vrije tijd, dus na hun beroeps- en familiale berijgheden en -verplichtingen.

De Agenda verschijnt vier maal per jaar, in functie van de beschikbare vrije tijd van de verantwoordelijke van de Agendacommissie. Dit houdt onvermijdelijk in, dat u een nummer van de Agenda soms iets later dan bij het begin van een kwartaal zal ontvangen...

Wij beantwoorden alle vragen die aan het secretariaat van FebeRail gericht zijn, maar het is mogelijk dat het antwoord eventjes op zich laat wachten; vergeet niet, dat wij vrijwilligers zijn die bovendien niet alle wijsheid in pacht hebben! Wij moeten inderdaad dikwijls een beroep doen op personen of verenigingen alvorens u een gepast antwoord te kunnen zenden.

Wij danken al diegenen die reeds publiciteit voor de Agenda gemaakt hebben, bijv. door onze publicatie aan te bevelen bij vrienden en kennissen. In dit verband wensen wij te verduidelijken, dat een speciale abonnementsprijs geldt van 350,- BEF (in België), resp. 500,- BEF (in het buitenland) voor nieuwe abonnees die zich vanaf het nr. 49 tot het nr. 54 (einde 1993) wensen te abonneren.

Wat de vernieuwing van de abonnementen betreft voor 1993: de abonnementsprijs voor 1993 zal opgetrokken worden tot 250,- BEF (in België) en 350,- BEF (in het buitenland), gezien de stijging van de post- en drukkosten. Alle abonnees die voor 1992 nog een bedrag van 220,- BEF, resp. 330,- BEF betaald hebben, zullen in bijlage bij de Agenda nr. 50 een overschrijvingsformulier vinden om hun abonnement voor 1993 te vernieuwen.

Gelieve eventuele adreswijzigingen zo snel mogelijk mee te delen aan het secretariaat van FebeRail, Allée des Jonghilles 18 te 1457 Walhain-Perbais. Vergeet niet uw abonneenummer te vermelden (dit nummer vindt u op het adresetiket)!

Voor dringende aangelegenheden is ons (viertalig) secretariaat telefonisch te bereiken op het nummer 010/65.87.48.



MOROP CONGRES

Het 39ste MOROP CONGRES zal dit jaar plaatsvinden te Innsbruck in Oostenrijk, van 13 tot 19 september 1992, en zal worden georganiseerd in samenwerking met de Oostenrijkse federatie VOEMEC.

Inlichtingen/programma: secretariaat FebeRail.

Le 39ème CONGRES du MOROP aura lieu à Innsbruck en Autriche, du 13 au 19 septembre 1992 et sera organisé en collaboration avec la Fédération autrichienne VOEMEC.

Renseignements/Programme: secrétariat FebeRail.



Communiqués du secrétariat

Nous vous rappelons que le conseil d'administration et les diverses commissions de FebeRail sont dirigés par des bénévoles. C'est-à-dire des "mordus" de chemins de fer qui s'occupent de la fédération pendant leur temps libre, donc après les obligations professionnelles et familiales.

L'agenda paraît quatre fois par an, en fonction des disponibilités de son responsable. Il se peut dès lors que vous receviez votre agenda un peu plus tard qu'au début d'un trimestre.

Nous répondrons à toutes vos lettres, mais il est possible que la réponse tarde un peu; n'oubliez pas que les bénévoles que nous sommes n'ont pas la science infuse et que nous devons parfois nous renseigner auprès d'autres personnes avant de pouvoir vous répondre. Si nous ne pouvons malheureusement pas vous donner satisfaction, dites-vous bien que nous le regrettons vivement.

Nous remercions de tout coeur les abonnés qui font notre publicité en conseillant notre agenda à leurs amis et connaissances. Nous nous permettons cependant de leur demander de bien vouloir communiquer à ceux-ci que le prix de l'abonnement à notre agenda (valable jusque fin 1993) est de BEF 350,- pour la Belgique et de BEF 500,- pour l'étranger.

L'abonnement pour 1993 sera de BEF 250,- pour la Belgique et de BEF 350,- pour l'étranger. Les abonnés de 1992 (qui ont donc payé BEF 220,- ou BEF 330,-) recevront, dans leur agenda n° 50, un bulletin de virement afin de renouveler leur abonnement pour 1993.

Nous vous rappelons que tout changement d'adresse doit être communiqué le plus rapidement possible à notre secrétariat: Allée des Jonghilles, 18 à 1457 Walhain-Perbais.

En cas d'urgence, notre secrétariat quadrilingue est à votre disposition au (010) 65.87.48.



FEBELRAIL - MODELBOUWCOMMISSIE / COMMISSION DE MODELISME
R. Paternoster, Hyazinteweg 15, D-5000 Köln 80
Info: secretariaat/secretariat FebeRail

De modelbouwcommissie zal haar werk voortzetten in 1992. Ze zal vergaderen op volgende data:

26 September 1992 om 13.30 : ALAF te Voroux-Goreux

28 November 1992 om 13.30: CFMS Rue de la Station te Obourg

Er wordt een grotere deelname van Vlaamse clubs gevraagd, zodat er ook vergaderingen in het Vlaanderen kunnen georganiseerd worden!

La commission de modelisme se réunira en 1992 aux dates suivantes:

26 Septembre 1992 à 13.30 dans les locaux de l'ALAF à Voroux-Goreux

28 Novembre 1992 à 13.30 dans les locaux du CFMS, Rue de la Station, Obourg



Aux lecteurs de l'AGENDA...

A plusieurs reprises le Comité Directeur de Febeilrail prend connaissance, avec plaisir, d'échos concernant notre fédération, publiés par les organes de clubs ou associations affiliés.

Le Comité Directeur tient cependant à souligner que les textes qui seraient publiés sous des titres que "Nouvelles de Febeilrail", "Febeilrail niéws", "Febeilrail news" ou autres n'expriment pas nécessairement l'opinion de notre fédération.

Celle-ci n'a donc aucune responsabilité au sujet de tels articles à moins qu'il ne s'agisse de reproductions textuelles et intégrales et suivies de la mention "Communiqué par Febeilrail".

La présente mise au point n'a pas pour but d'empêcher les associations et clubs d'exprimer leurs opinions. Dans notre pays la liberté de presse est un droit, mais cela ne nous autorise pas à négliger les règles déontologiques en la matière.

* * *

D'autre part le Comité Directeur invite les membres de tous les clubs et associations affiliés à la "Réunion intermédiaire" qui aura lieu à la station de métro "Anneessens" à Bruxelles le **samedi 24 octobre 1992, entre 10h00 et 18h00** (Entrée uniquement par la Place Fontainas).

Le Comité Directeur de Febeilrail.

Aan de lezers van de Agenda...

Het Directiecomité van Febeilrail neemt met genoegen kennis van berichten over onze federatie, die verschijnen in de organen van de aangesloten clubs en verenigingen.

Het Directiecomité houdt er nochtans aan, te moeten onderstrepen dat teksten die zouden gepubliceerd worden onder de titel "Febeilrail niéws", "Nouvelles de Febeilrail", "Febeilrail news", en dergelijke, niet noodzakelijk de opinie van onze Federatie weergeven.

Febeilrail is dus niet verantwoordelijk voor zulke teksten, tenzij het gaat om tekstuele en volledige nadrukken van mededelingen van Febeilrail, gevolgd door de vermelding "Meegedeeld door Febeilrail".

Let wel: het is niet de bedoeling, de verenigingen te beletten een eigen opinie uit te drukken! In ons land is de persvrijheid een recht, maar dit laat ons evenwel niet toe af te wijken van enkele deontologische regels terzake...

* * *

Anderzijds nodigt het Directiecomité de leden van alle aangesloten clubs en verenigingen uit op een "tussentijdse vergadering" die zal plaatsvinden in het metrostation "Anneessens" te Brussel, op **zaterdag 24 oktober 1992 tussen 10u00 en 18u00** (ingang langs het Fontainasplein).

LSV

L.S.V. - Limburgse Stoomvereniging vzw
Gravlerstraat 109, 3700 Tongeren
Tel. 012/23.22.24

VACANTIEGIDS 1992

De Limburgse Stoomvereniging is vooral gekend om zijn museumexploitatie met stoomtractie tussen As en Eisden en de uitbouw van het station van As. Maar de vereniging heeft meer pijlen op zijn boog.

In het kader van de uitgave van een spoorwegijdschrift, geeft de vereniging elk jaar - voor de spoorwegliefhebber - een uitgebreide vacantiégids uit. In deze gids vindt men een overzicht van het gehele spoorwegbeuren in België. Belangstellenden in de NMES kunnen de steelplaatsen van elke locomotief terugvinden en opzoeken waar de locomotieven in België rijden. Voor de fotografen zeker een must om alle types voor de lens te krijgen.

Anderzijds heeft men een lijst van praktisch alle industrieën die eigen tractiemiddelen hebben, elke museumlijn en museum wordt met een materieellijst voorgesteld en ook het grensoverschrijdend verkeer komt in het daglicht.

De vacantiégids 1992 telt een zestigtal blz. op A4-formaat en twee handige spoorwegkaarten op A3-formaat, één met het spoorwegnet en één met de musea en museumlijnen. Deze handige en onmisbare gids kost bij de verkoop in het station van As (elke zaterdag, zon- en feestdag of na afspraak) 250,- BFF. Men kan deze handige gids ook thuis krijgen door 300,- BFF storten op de rekening 860-0068579-79 van de LSV te Tongeren. Gelieve in dit geval duidelijk "Gids 1992" én uw naam en adres te vermelden!

MOBOV

MOBOV vzw
p/a F. Bourguignon, Clemenasstraat 60, 2018 Antwerpen
Tel. 03/237.27.64

MOBOV biedt volgende activiteiten aan.

- bijeenkomsten in het Kasteel Steyelinck, Sint Bavostraat 20 te Wilrijk (Antwerpen), op vrijdagavond 4 september 1992 om 20u00;

- bijeenkomsten in ons lokaal, gelegen op de hoek Kambalstraat/Asiadok/Houtkaai (in de Antwerpse haven), op 7, 11, 20 augustus 1992 en 8, 17 september 1992, telkens vanaf 20u00;

OPEN DEUR in onze lokalen op ZATERDAG 5 SEPTEMBER 1992 vanaf 15u00.;

- publicatie: tweemaandelijkse uitgave: "MOBOVARIA", met artikels over onze hobby + varia.

L'association MOBOV organise des réunions mensuelles à Anvers (Wilrijk). Trois réseaux (HO - N - HOe) sont installés dans notre propre local au port d'Anvers. En outre, l'association publie une revue bimestrielle "MOBOVARIA".



Vereniging voor Belangstellenden in het Openbaar Vervoer

vereniging zonder winstgevend doel

DIAPROJEKTIES

BRUSSEL (20.00 uur, vergaderzaal metrostation Anneesens, ingang kant Fontainasplein)

11 sept. : Industrieaansluitingen in België
9 okt. : Portugal

ANTWERPEN (20.00 uur, centrum Zurenborg, Dageraadplaats 4)

28 aug. : Normaal- en smalspoor in Oostenrijk
25 sept. : Publiciteit op trams en bussen (Antw.+ kust)
23 okt. : Oostenrijk-Hongarije-Tsjechoslowakije

UITSTAPPEN

22 augustus : Rheinische Bahngesellschaft, Düsseldorf (met PROV)
19 september: Rondrit aan de kust (samen met TTO, AMUTRA en ATAM)
10 oktober : busuitstap, programma nog nader te bepalen

Inlichtingen : Sekretariaat VeBOV
Kroonstraat 8 , 3920 Lommel
Tel: 011.541 504 (18.00 tot 21.00 uur)

AMRA - ANTWERP MODEL RAILROAD ASSOCIATION

Sekretariaat: J. Cami, Cooperatieaan 33, 2660 Hoboken

Onze vereniging organiseert op 7, 8, 11, 14 en 15 november 1992 haar tweejaarlijkse tentoonstelling in haar lokalen, Fort II te Wommelgem. Naast de modelspoorbaan met meer dan 1200 m spoor zijn tal van andere objecten te bewonderen.

Mededeling van de heer G. FERON (Erps Kwerps)
Verdere inlichtingen: NMBS, Dienst Externe Betrekkingen, tel. 02/525.30.26

TENTDOONSTELLING

- Het spoorbaanvak Brussel-Mechelen van 1835 tot de XXste eeuw en invloed van deze lijn op het dagelijks leven te Weerde, Eppegen en Zemst. Expo in de "Schranshoeve", Cultuurcentrum Zemst; open van 3 oktober tot 1 november 1992. Samenwerking NMBS en Cultuurvereniging Zemst. Inlichtingen: tel. 015/61.22.18 van mevr. C. Vanderbeken, Vredelaan 48, 1982 Zemst.

ASVI AV. DE TERVUREN 138 B B-1150 BRUXELLES

INFO FESTIVAL 15 & 16.08.92 : R. DUQUENNE TEL 02/
INFO PROMENADE 19.09.92 : J. LATERRE TEL 071/516603

A) FESTIVAL DU TRAM VICINAL : 15 & 16.08.92

1) REOUVERTURE DE LA LIGNE 92 : 15.08.92

2) CIRCULATIONS "NON STOP" AU DEPART DE THUIN
LOBBES & ANDERLUES : 15 & 16.08.92

3) REMISE EN SERVICE DE LA MOTRICE 9515

4) NAVIGATION SUR LA SAMBRE & JOUTES NAUTIQUES

B) PROMENADE VICINALE VERS LA LOUVIERE : 19.09.92

+ VISITE ACIERIE BOEL (SOUS RESERVE)

A) BUURTTRAM FESTIVAL TUSSEH THUIN & ANDERLUES

1) HEROPENING VAN DE LIJN 92 : 15.08.92

2) NON STOP RITTEN : 15 & 16.08.92

3) INDIENSTREDING VAN TRAM 9515

4) BOOT OP SAMBER & WATER TORNOOI

B) UITSTAP NAAR LA LOUVIERE : 19.09.92

+ BEZOEK YZERFABRIEK BOEL

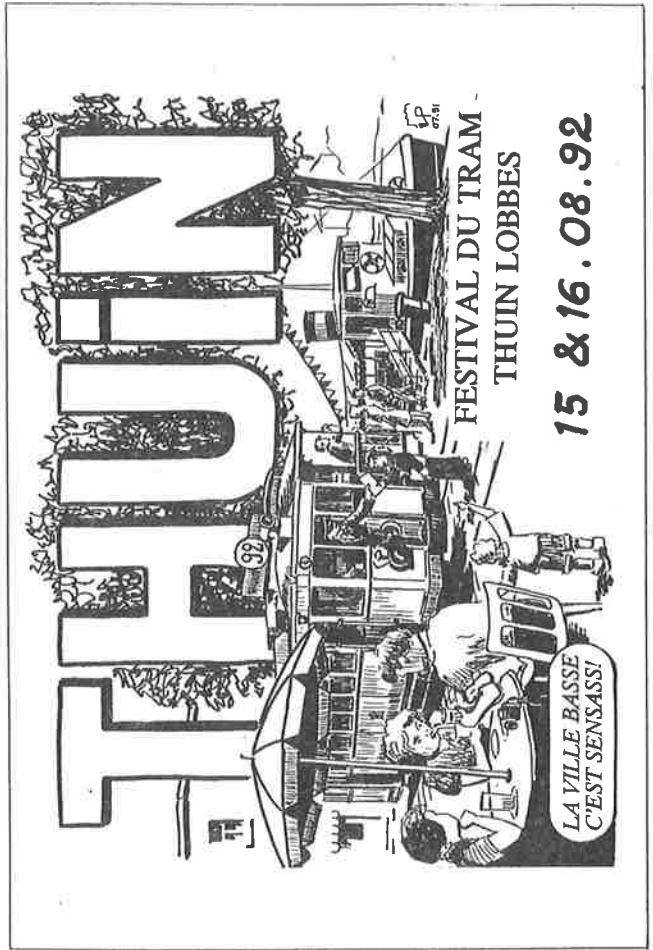

15 & 16.08.92

CFMS - Club Ferroviaire de Mons et de sa Région
rue de la Station, 7034 Obourg
Président: Guy Stievenart (065/37.77.77 bureau ou
065/64.12.06 privé)
Secrétaire: Jean-Marie Larmusiaux (065/33.62.62 bureau)

Si vous êtes un passionné de chemin de fer et de modélisme ferroviaire en particulier, si vous aimez faire partie d'un club jeune et dynamique, alors n'ayez aucune hésitation et rejoignez le club ferroviaire de Mons et de sa région (CFMS). Vous y trouverez un climat de franche camaraderie et d'amitié. Les activités pratiquées y sont très diversifiées, outre la réalisation des modules 2 rails, 3 rails, HO et N, ... vous participerez au travail du plasticard (construction ou transformation de matériel roulant et fixe), réalisation de photos et films vidéo, etc.

Les réunions se déroulent chaque samedi de 14h à 18h, au n° 34, rue de la Station à Obourg (ancienne maison communale). La cotisation annuelle est de 500,- fr., et vous donne droit aux avantages proposés par le club et notamment notre revue bi-mensuelle. Alors, nous vous attendons à pied, en vélo, en voiture, en bus ou par le train (bien sûr !). Si vous nous rejoignez en voiture, quittez l'autoroute de Wallonie à Maisières et prenez la chaussée de Bruxelles, à la maison communale de Maisières prendre à droite au deuxième feu, la route qui vous conduira sur la place d'Obourg. En bus, au départ de la gare de Mons: il y a un bus à 1 heure 14 pour Obourg et au retour à 1 heure 04. Par train empruntez la ligne Mons-La Louvière; au départ de Mons à 1 heure 01 et au retour à 1 heure 34. Pour nous contacter, vous pouvez téléphoner aux numéros mentionnés plus haut. Dès maintenant, nous vous souhaitons la bienvenue !

CFM - CLUB FERROVIAIRE DU CENTRE
Rue de la Station, Gare Musée de Haine-St.-Pierre
7100 Haine St.-Pierre
tél. 064/26.54.54 (h. de bureau), 064/22.39.43 (soirée)

ANIMATION EN GARE :

- dimanche 6 septembre, de 10h à 18h: la C.I.W.L. par la maquette et l'image

- dimanche 13 septembre, de 10h à 18h: Journée du Patrimoine: exposition-souvenir sur la gare de Haine-St.-Pierre

ACTIVITEITEN IN HET MUSEUMSTATION VAN HAINÉ-ST.-PIERRE:

- 6 september: de C.I.W.L.: modellen en foto's

- 13 september: tentoonstelling over de geschiedenis van het station

vapeur vive

LE DIMANCHE 11 OCTOBRE 1992, AU PARC DE LA CRECHE COMMUNALE, CHAUSSEE
HOUDENG-GOEGNIES, DE 11 à 18 HEURES

Hoeseitse Treinclub

TEL:011-415372

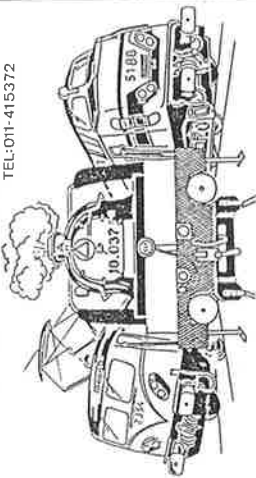

INTERNATIONALE RUILBEURZEN
VAN MODELTREINEN EN TOEBEHOREN

ZONDAG 11 OKTOBER 1992

CULTEUREEL CENTRUM, EUROPALAAN, HOESLT

van 9u00 tot 13u00

Info: Smets Danny, Lindekapelstraat 7,
3730 Hoeseit, tel. 011/41.53.72

T.H.T. TREIN HOBBY TRAINS

Info: tel. 02/252.03.19

RUILBEURZEN VOOR MINIATUURTREINEN EN TOEBEHOREN, FOTO'S EN
VAKLITERATUUR in Zaal STAR, N. De Brauwerstraat 21 te
Wilvoorde, op 8 maart, 24 mei, 13 september en 29 november
1992.

Ter informatie: vanaf 1993 zullen de beurzen steeds plaatsvinden op de tweede zondag van de maanden maart, mei, september en november.

INTERNATIONALE RUILBEURZEN VAN MODELTREINEN + TOEBEHOREN :

ZONDAG 20 SEPTEMBER EN ZONDAG 22 NOVEMBER 1992, van 9u00 tot 13u00,
in ZAAL PAX, Sterlingerstraat 80 te 2140 Borgenhout/Antwerpen.

Info: Van Reeth Walter, Wijnegemstraat 135 te 2970 's Gravenwezel
Tel. 03/658.10.02 na 18u00

CLUB FERROVIAIRE DU CENTRE

Rue de la Station, Gare Musée de Haine-St.-Pierre
7100 Haine St.-Pierre
tél. 064/26.54.54 (h. de bureau), 064/22.39.43 (soirée)

ANIMATION EN GARE :

- dimanche 6 septembre, de 10h à 18h: la C.I.W.L. par la maquette et l'image

- dimanche 13 septembre, de 10h à 18h: Journée du Patrimoine: exposition-souvenir sur la gare de Haine-St.-Pierre

ACTIVITEITEN IN HET MUSEUMSTATION VAN HAINÉ-ST.-PIERRE:

- 6 september: de C.I.W.L.: modellen en foto's

- 13 september: tentoonstelling over de geschiedenis van het station

vapeur vive

LE DIMANCHE 11 OCTOBRE 1992, AU PARC DE LA CRECHE COMMUNALE, CHAUSSEE
HOUDENG-GOEGNIES, DE 11 à 18 HEURES



AS.MO.CO. C/O Simar H.V.

174, Oneux 4170 Comblain au Pont

A AYWAILLE, le dimanche 4 OCTOBRE 1992 le club ferroviaire

AS.MO.CO. vous invite à visiter sa 23eme BOURSE d'échange

internationale de modèles réduits trains autos, etc

à la salle St RAPHAEL 40 avenue de la Porallée de 9 h30

à 15 heures.

Contacts : W. COIBION 086/389114 - J.GARAIASAR 041/821020 le soir
ou H. SIMAR 041/692474



ONZE VIJFDE UITSTAP VAN HET SEIZOEN.

We hebben het genoege U uit te nodigen op onze eerstvolgende uitstap die zal plaats vinden op zaterdag 8 augustus aanstaande, op de Vennbahn.

Deze lijn is zonder twijfel de mooiste van het land. Van Raeren tot Sourbrodt rijdt ze door de Venen en kronkelt zich tussen de Belgisch-Duitse grens.

Reusachtige dennen en loofwouden wisselen af met moerassen en weiden, en bieden zo een buitengewoon spektakel dat nergens anders kan bewonderd worden als met de trein.

Natuurlijk is het geen toeval, dat we deze uitstap hebben uitgekozen; de vakantie is daar om een maximum te genieten van zonnige dagen en een goede schep frisse op te doen.

Om het iedereen toe te laten goed en comfortabel te reizen, hebben we een stel rijtuigen K eerste klasse gehuurd, die de meest comfortabele waren en nog immer zijn.

De liefhebbers en fotografen zullen verwend zijn, het zal de eerste officiële uitstap worden van onze lokomotief 6077 - de enige van deze reeks die nog kan rijden - na een restauratie die twee jaar duurde. De ganse duur van de reis zal hij worden bijgestaan door de 212.144 die ook goed gekeurd is en die reeds verscheidene malen speciale treinen verzekerd heeft.

Het is vakantie ... we hebben aan de kinderen gedacht - die tegen halve prijs rijden - en aan de anders; we hebben dan ook een democratische prijs vastgelegd voor deze uitstap van bijna 560 kilometers !

Zoals gewoonlijk zullen we stopplaatsen voorzien voor de fotos en dit op de mooiste plekjes.

Zij die het wensen zullen in sommige tussenstations kunnen uitstappen (Sourbrodt - Weywertz - Büllingen - Bütgenbach) en er opnieuw de trein nemen of een bus die ter beschikking zal worden gesteld ten einde meer "toeristisch" van deze dag te kunnen genieten.

De piraten die zouden gesigneerd zijn ons met de wagen te volgen zullen teleurgesteld zijn : de trein zal worden gesmukt speciaal voor hun.

Het vertrek is voorzien rond 7 u 25 te Bergen, 8 u 00 te Brussel en 9 u 15 te Luik. De terugreis zal plaats hebben rond 21 u 00 te Brussel en 22 u 00 te Bergen.

We wensen U reeds een aangename dag in ons bijzijn.

Volgnummer :

PAGE 8 02 /

DEELNEMINGSFORMULIER

Rit nr 22
Datum : zaterdag 8 augustus 1992

Dit formulier dient teruggestuurd voor 1st augustus naar het volgende adres :

T.S.P. v.z.w.
Egelantierenlaan, 15
1150 BRUSSEL

Om geldig te zijn dient het verschuldigde bedrag toe te komen op 3 augustus.
Na deze datum wordt het bedrag met 200F verhoogd.

Ik, ondergetekende : NAAM + VOORNAAM :
Adres : Nr. Bus.....

Woonplaats : Postnummer :
Lid T.S.P. nr : Bankrekening :

- Schrijf in voor deze rit :
- Deelnemer aan 900BEF =BEF
 - Kinderen onder 12 jaar aan 450BEF =BEF
 - Lunchpakketten (3 sandwiches en 1 drank) aan 90BEF =BEF
 - Deelnemer aan de verzamelbus aan 100BEF =BEF
 - Toevoerbiljet NMBS 2e klas geldig van elk station naar Brussel, Mons of Luik aan 200BEF =BEF

TOTAAL :

- Ik regel het verschuldigde bedrag door :
- Doorgestrepte cheque
 - Storting op PCR 001-1201789-35 van T.S.P. Brussel
 - Internationaal postmandaat of gegarandeerde cheque (verplicht voor de buitenlanders)
 - Storting op PCR 000-1318999-90 van TSP Brussel (verplicht voor de buitenlanders)

Ik verklaar kennigegenomen te hebben van de algemene deelnemingsvoorwaarden en er mij volledig naar te schikken.

Datum en handtekening,

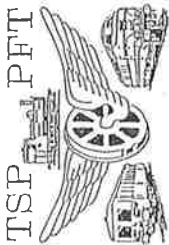

GRAND VOYAGE PFT SUR LA VENNBAHN

Nous avons le plaisir de vous inviter à notre prochain voyage, qui aura lieu le samedi 8 août prochain sur la Vennbahn.

Cette ligne est sans conteste la plus belle du pays. De Raeren à Soubrodt, elle traverse les fagnes en zigzagant entre les frontières belge et allemande.

D'immenses forêts de pins et de feuillus alternent avec des marécages et des prairies, offrant ainsi un spectacle splendide qui ne peut d'ailleurs être admiré que par le train.

Ce n'est évidemment pas par hasard si nous avons choisi cette excursion; les vacances sont là pour profiter aussi au maximum des journées ensoleillées et prendre une bonne bouffée d'air frais ...

Pour que chacun puisse voyager à l'aise et confortablement, nous avons affrété une rame de voiture K de première classe, qui furent et restent les plus confortables.

Les amateurs et les photographes seront comblés car ce sera la première sortie officielle de notre locomotive 6077 - la seule de cette série encore en état de marche - après une restauration qui dura deux ans. Elle sera épaulée tout au long de notre périple par la 212.144, elle aussi bien connue puisqu'elle s'est déjà trouvée en tête de plusieurs trains spéciaux.

Ce sont les vacances ... Nous avons pensé aux enfants - qui voyagent à moitié prix - et aux parents, en pratiquant un prix démocratique pour cette excursion de près de 560 kilomètres !

Comme d'habitude, nous effectuerons aux meilleurs endroits des arrêts pour les prises de vue.

Ceux qui le désirent pourront descendre dans certaines gares du parcours (Soubrodt, Wevecé, Bullange, Butgenbach) et y reprendre soit le train, soit un bus qui sera mis à disposition, afin de pouvoir profiter plus "touristiquement" de la journée.

Les pirates qui seraient tentés de nous suivre en voiture seront déçus : le train sera décoré à leur intention.

Le départ est prévu aux alentours de 7.25 à Mons, 8.00 à Bruxelles et 9.15 à Liège. Le retour aura lieu vers 21 h 00 à Bruxelles et 22 h 00 à Mons.

Nous vous souhaitons déjà une agréable journée en notre compagnie.

Ordre d'arrivée :

Réf. 92.....

BULLETIN DE PARTICIPATION

Voyage n°22

Date : samedi 8 août 1992

Ce formulaire doit être renvoyé avant le 1er août à l'adresse suivante :

P.F.T. a.s.b.l.
Avenue des Eglantines, 15
1150 BRUXELLES

Le montant de votre participation doit nous parvenir pour le 3 août.
Passé ce délai, le montant est majoré de 200 frs par personne.

Je, soussigné : NOM + PRENOM.....

Adresse :N°Boîte.....

Localité :N° postal.....

Membre P.F.T. N°.....Compte bancaire:

Inscris pour ce voyage :

- Participants à 900F =.....F
- Panier-repas (3 sandwiches fourrés + 1 boisson à 90F) =.....F
- Billet d'approche SNCB valable de toute gare belge à Bruxelles, Mons ou Liège : 200F =.....F
- Enfants de moins de 12 ans à 450F =.....F
- Participants au bus de ramassage : 100F =.....F

TOTAL =.....F

Je règle cette somme par :

Chèque barré au Nom de l'Association, joint au présent bulletin

Virement au compte 001-1201789-35 de P.F.T. Bruxelles en mentionnant en communication le numéro et la date du voyage.

Mandat postal, eurochèque garanti ou paiement en francs belges sur le compte courant postal 000-1318999-90 de PFT Bruxelles (obligatoire pour les personnes résidant hors Belgique).

Je déclare renoncer à tout recours contre le P.F.T. et la SNCB en cas d'accident.

Date et signature.

VZW
STOOMCENTRUM



MALDEGEM
POSTBUS 29 9990 MALDEGEM

MUSEUMSPOORLIJN 58 EEKLO-MALDEGEM
SMALSPoorLIJN MALDEGEM-DONK
STOOMMUSEUM
LIVE-STEAM MODELLING

NIEUW !!!

WINE & DINE STEAM SPECIAL

Een stijlvol diner in een nostalgisch kader aan boord van historische rytuigen getrokken door een stoomlokomotief. In een twee uur durende rit tussen Maldegem en Eeklo rijdt U knus gezeten in salon, bar en restaurant. Een reis terug in de tijd, toen reizen nog een onderneming was !

Aperitief, voorgerecht, soep, hoofdgerecht, dessert, mokka, pp. vanaf 1.150 fr. Ruim drankaanbod.

Enig in Vlaanderen !

Ondertussen kan iedereen elke zon- en feestdag terecht op de stoomtrein. Profiteer echter van ondertstaand speciaal aanbod.

**STOOMCENTRUM
MALDEGEM**

Vereniging zonder winstoogmerken

FEBELRAIL

Stationsplein 8,
B-9990 MALDEGEM
Tel. 32 50 716852
BTW 428.727.231

BON 1+1 waarde **260 BEF** (*)

voor 1 GRATIS TOEGANG met TREINRIT h/t
(bij betaling van één volledig ticket à 260 BEF)

Geldig op zon- en feestdagen van 1 mei tot 4 oktober 1992

Gelieve ter controle volledige Febelrail agenda mee te brengen !

Ingevuld af te geven aan het loket of aan de treinwachter

Naam en voornaam :

Adres :

(*) niet inwisselbaar in speciaal

Club Ferroviaire du Centre - section de Bruxelles
Allée des Jonquilles 18 - 1457 Malhain (Perteils)
Tel: 010/65.87.48

Nous remercions tous les ferroviarthes qui ont visité notre exposition ferroviaire et qui ont montré un intérêt certain pour notre club.

Si vous voulez participer à la construction d'un réseau 2 rails HO, que vous soyez débutant ou amateur confirmé, venez nous rejoindre à notre local situé dans la gare de Schaerbeek. Le calendrier de nos réunions et tous renseignements complémentaires peuvent être obtenus à l'adresse ci-dessus.

Il nous reste encore quelques PIN'S. Vous pouvez vous les procurer au prix de BEF 150,- auprès de Jocadis à Enghien ou l'Etoile du Nord à La Louvière.



**faites vous plaisir
achetez notre
PIN'S**

Wij danken alle spoorwegliefhebbers, die onze tentoonstelling bezocht hebben, voor de interesse die ze betoond hebben voor onze vereniging. Moest u geïnteresseerd zijn in onze activiteiten, neem dan contact met ons op (zie bovenstaand adres en telefoonnummer). Wij beschikken over een lokaal in het station van Schaerbeek, waar wij een HO-spoorbaan opbouwen.

Wij bieden ook een pin's te koop aan, tegen de prijs van 150,- fr. (zie afbeelding)

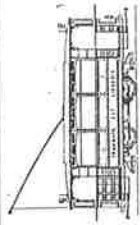

MUSEE DES TRANSPORTS EN COMMUN DU PAYS DE LIEGE (asbl)
Rue Richard Heintz, 9 - 4000 LIEGE

INFO : TEC Liège-Verviers, Relations Publiques, rue du Bassin 119 /4030 Liège
041/67.00.64

Ce musée évoque l'histoire des transports en commun des villes de Liège et de Verviers et des Chemins de Fer Vicinaux de la Province depuis les tramways à traction chevaline et à l'électricité, jusqu'au trolleybus et autobus.

Il peut devenir également le cadre enchanteur de vos réceptions, fêtes ou banquets.

Jours d'ouverture : du 11 avril au 18 octobre 1992;
week-ends et jours fériés;
de 14 à 18 heures.

- Visites guidées en semaine, sur demande écrite uniquement :
accueil de groupes scolaires (âge minimum : 10 ans)
- Vente de documents et matériel didactique.
- accès : rue Richard Heintz, 9 à 4020 Liège (Natalis)
Bus TEC n° 4, 26, 28 et 31.

v.z.w. **BUURTSPOORWEGMUSEUM**
Nieuwsesteenweg, 184
B-1708 SCHEPDAAL

Inlichtingen bij Dhr. Günter PFEIFFER
Conservator
tel. 02/562.16.14

Den dertigstal Quartspoorwegrijtuigen zijn er tentoongesteld.
Demonstratieritten bij gunstige weersomstandigheden (onder voorbehoud)

Open van 3 april tot en met 11 oktober 1992

Iedere zon- en feestdag alsook op de zaterdag tijdens de maanden juli en augustus.

Opningsuren van 11 tot 18 uur.

Groepsbezoeken met gids mogelijk op andere dagen en uren. Deze moeten op voorhand besproken worden met de conservator.

Toegangspreis voor volwassenen 50,- \$fr.
Verminderingen voor kinderen en groepen.

Busverbinding vanuit Brussel Centrum met De Lijn bus N

Une trentaine de véhicules des Vicinaux y sont exposés.

Manoeuvres de démonstration possibles (sous toutes réserves).

Ouvert du 3 avril au 11 octobre 1992.

de 11 - 18h. Les dimanches et jours fériés, ainsi que les samedis en juillet et août.

Entrée: adultes 50,- \$fr Réductions pour enfants et groupes.



ANTWERPS TRAM- EN AUTOBUSMUSEUM

- Vereniging zonder winstoogmerk - 724691
Biljagen B.S. van 16 mei 1991 - Akte nummer - 724691
Zeele, Fuihloiaan 74 bus 6, B-2600 Berchem, Tel: 03239.07.76

ANTWERPS TRAM - EN AUTOBUSMUSEUM - FORT V - 2650 EDEGEM

- Bezoek het Antwerps Tram- en Autobusmuseum in het Fort V, Fort V-straat te Edegem. Toegankelijk van Pasen tot het laatste weekend van oktober, elke zaterdag- en zondagmiddag en op wettelijke feestdagen van 14h tot 18h. Meer dan honderd jaar geschiedenis over het streek- en stadsvervoer in de provincie Antwerpen. Een bezoek overwaard ! Toegang gratis ! Tijdens het seizoen 1992 loopt er de thema-tentoonstelling " 70 JAAR PRIVE-AUTOBUSEXPLOITANTEN IN BELGIË ".

ANTWERPS TRAM - EN AUTOBUSMUSEUM - Fort V - Edegem (Anvers)
• Le musée est ouvert au public tous les samedis, dimanches et jours fériés de Pâques jusqu'à fin octobre de 14 h à 18 h.
Exposition spéciale en 1992 : " 70 années d'exploitants privés d'autobus en Belgique".

LIMBURGSE STOOM VERENIGING

Vereniging zonder winstoogmerk

Secretariaat : Casier, Gravierstraat 109, 3700 Tongeren

Stelplaats : Station As, Stationsstraat 126, 3665 As

STOOMHAPPENING :

1 - 2 augustus is er in As een groot feest waarbij we heel wat verwachten :

- * oude stoomwalsen in bedrijf
- * oude traktoren
- * militaire voertuigen waaronder stukken die enig zijn in België
- * telegestuurde bootjes - in een groot zwembad
- * modelbouw / waaierfeest
- * en zo veel meer

**NIET TE MISSEN DE
STOOMHAPPENING TE AS
1 - 2 AUGUSTUS 1992**

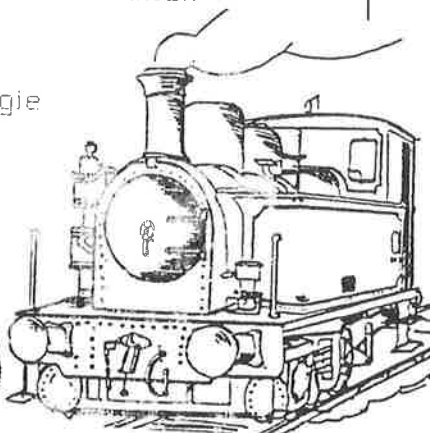

OPEN MONUMENTENDAG :

Op zondag 13 september organiseren we een tentoonstelling in het kader van mijn trein, waarin zowel de bovengrondse aspecten als de ondergrondse in het daglicht worden gesteld. Deze tentoonstelling zou worden aangevuld met diverse stukken afkomstig van de vroegere mijnen

SINT-NIKLAASRITTEN :

Een ... zijn de 3 zondagen VOOR ... klas

VAKANTIEGIDS 1992

De vakantieguide 1992 is zopas verschenen en bevat heel wat informatie over het spoorgebeuren in België. Verdere informatie : zie elders in dit tijdschrift

FESTIVAL A VAPEUR :

Le 1er et le 2ieme aout il y a beaucoup de vapeur a As.

Avec des rouleaux compresseurs a vapeur, des vieux véhicules (militaires, tracteur voitures, ...)

EXPO MINE + TRAIN

Le dimanche 13 septembre !!!!

KORTINGSBON

REDUCTION

Deze bon geeft recht op een korting van 50 Bfr. bij aankoop van een dagkaart

50 BFR.

Ce ticket donne une reduction de 50 FB. a l'achat d'une carte.



LES AMIS DU RAIL HALANZY

Rue du Bois 14, 6792 Halanzy
Tél. 063/67.52.57

Nous annonçons prochainement la sortie d'un pin's représentant la gare de Halanzy.

Le pin's sera disponible vers le 15 août 1992.

Vous pouvez effectuer vos commandes dès maintenant, à:

Amis du Rail Halanzy, Rue du Bois 14, 6792 Halanzy.

Notre groupe collectionne également les kéopies anciens et nouveaux des différents gradés des agents SNCB. Merci de nous aider à agrandir notre collection !

Omstreeks 15 augustus 1992 zullen we een pin's uitbrengen met de afbeelding van het station van Halanzy. U kan de pin's al reserveren bij:
Amis du Rail Halanzy, Rue du Bois 14, 6792 Halanzy.

We verzamelen ook oude en nieuwe dienstpetten (kepies) van NMBS-spoorwegbedienden. Misschien kan u ons helpen, onze verzameling uit te breiden ?...



ASSOCIATION
FERROVIAIRE DES
CHEMINOTS CHARLEROI
BP 1595
6000 CHARLEROI

A F C C
SECTION MODELISME
GARE DU SUD
CHARLEROI

Michel HENRY
Tel. 071.50.14.69

Association Ferroviaire des Cheminots de Charleroi
Oeuvres de solidarité sociale de la S.N.C.F.P.

Déplacements sportifs et intellectuels

Président: Yves SCHOEVARTS
Rue de la Source, 32 6280 LOVERVAL
Tel: 071/36 66 56

Section Modelisme

Local: Gare du Sud à CHARLEROI

Secrétaire: Serge DUGOT

Réunions: vendredi soir et dimanche matin

Réseau HO 2 et 3 rails

Tel: 071/60 20 54

Tel: 071/61 24 55

Vereniging van de Spoorwegbeambten van Charleroi
Diensten van sociale solidariteit van de N.M.F.S.
Sportieve en intellectuele ontspanningen

Afdeling Miniatuurspoorweg

Lokaal: Station CHARLEROI-ZUID

Vergaderingen: 's vrijdags avond en 's zondags morgen

Net HO 2 en 3 rails

MODELBOUW 92

MODELBOUW 92 TE HASSELT

Info: "Limburg Actief" vzw, Begoniaalaan 35, 3550 Bolderberg

Tel. 011/22.13.94

Op zaterdag 10 en zondag 11 oktober 1992 gaat de tweede editie van MODELBOUW 92 door in de Grenslandhallen van Hasselt (Gouverneur Verwilghensingel 70).

Gedurende deze twee dagen worden de Grenslandhallen omgetoverd tot een gezellige overdekte Happeningruimte. U maakt als bezoeker kennis met de nieuwste modelbouwtechnieken, telegeseide voertuigen, elektronica en computertechnieken, telegeseide voertuigen, Nationale I.P.M.S.-Wedstrijd in samenwerking met de modelbouwclub Hamover en meer dan 30 clubs presenteren hun hobby, hun passie... hun kunst. Kortom, meer dan 10.000 m2 modelbouwplezier wachten op je ! Dit jaar wordt de standruimte voor miniatuurtrainen met 200 % uitgebreid. Modelspoorbanen uit België, Nederland en Duitsland geven een mooi beeld van wat deze boeiende en moderne hobby te bieden heeft.



INTERNATIONALE

MODELSTOOMDAGEN

STATIONAIRE MACHINES
STOOMLOCOMOTIEVEN
STOOMTRAKTOES
MODELSCHEPEN

5-6 SEPT

10-18U

PROV. DOMEIN FVIERENHOF

INGANG COGELSPLEIN DEURNE

KMYCA STOOMTREINSECTIE -- 6^e INTERNATIONALE MODELSTOOMDAGEN
inlichtingen - inschrijvingen
VERMEIREN W, Pietingbaan 36 2160 Ummelgem tel.03/3532962

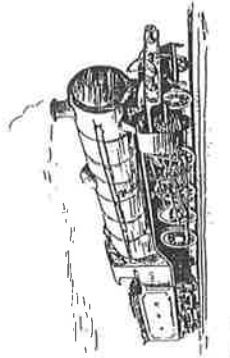

KONINKLIJKE MODEL YACHT CLUB ANTWERPEN



Mededelingen van de NMBS - Dienst Externe Betrekkingsen
Frankrijkstraat 85, 1070 Brussel - Tel. 02/525.20.36

- Van 4 tot 8 september 1982, Open deur te NAMEN.
- Van 12 tot 15 september 1982.
Open deur in de CENTRALE WERKPLAATS SALZINNES (Namen).
- Van 13 tot 23 september 1992 EUROPEES CONGRES VAN DE DIENSTREGELINGEN
in "Palais des Congrès" te Luik, tentoonstelling : TGV en STAR 21.
- Van 13 tot 23 september 1992 te KINKEMPOIS, Museum ATF,
tentoonstelling : "150 jaar spoorwegen in het Luikse".
- Van 26 tot 29 september, Open deur te ATH, "100 jaar van het station".
- Van 2 oktober tot 1 november 1982, tentoonstelling te ZEMST.
- Van 16 tot 19 oktober 1982, Open deur te JETTE, "100 jaar van het station".



Communication de la SNCF - Service des Relations Externes
Rue de France 85, 1070 Bruxelles - Tél; 02/525.20.36

- Du 4 au 8 septembre 1982, Portes ouvertes à NAMUR.
- Du 12 au 15 septembre 1992,
Portes ouvertes à l'ATELIER CENTRAL DE SALZINNES (Namur).
- Du 13 au 23 septembre 1992, CONGRES EUROPEEN DES HORAIRES,
au "Palais des Congrès" à Liège, exposition : TGV et STAR 21.
- Du 13 au 23 septembre 1992, au Musée ATF, à KINKEMPOIS,
exposition : "150 ans de chemins de fer en région Liégeoise".
- Du 26 au 29 septembre 1982, Portes ouvertes à ATH, "100 ans de la gare".
- Du 2 octobre au 1 novembre, exposition à ZEMST.
- Du 16 au 19 octobre 1982, Portes ouvertes à JETTE, "100 ans de la gare".

Bijkomende inlichtingen:

- Opendeurdagen te Namen, Aat en Kinkempois/Luik:
op meerdere dagen zijn stoomtreinritten met locomotief 29.013
gepland; info: zie bovenstaand telefoonnummer.
- Kinkempois/Luik: de manifestatie zou reeds op 12 september
starten en zou naast een tentoonstelling en de "open deur" van
de stelpplaats Kinkempois ook het volgende omvatten;
op 13 september: tentoonstelling van door Cockerill gebouwde
diesel locomotieven: (m.i.v. een van de nieuwe dieselandrangeerloos
voor de Deense spoorwegen);
weekend van 19/20 september: speciale ritten met stoom- en
diesel tractie over de hellende vlakken van Luik;
tijdens de gele manifestatie: speciale ritten met elektrische
treinstellen tussen Luik Guillemins en Kinkempois;
de manifestatie zou vooral aandacht schenken aan de geschiedenis
van de locomotiefbouw bij Cockerill en de geschiedenis
van de hellende vlakken (150 jaar spoorwegen te Luik; 1842 -
indienstneming van het baanvak Ans - Luik);
ook voorzien: voorstelling van enkele nieuwe Belgische
miniaturetreinmodellen;
mogelijk zullen naast de 29.013 ook buitenlandse stoomloos van
de partij zijn (onder voorbehoud!).
Info: zie bovenstaand telefoonnummer, en tel. 041/52.01.30
(toestel 306, de heer De Jaegere)

Informations supplémentaires:

- Journées portes ouvertes à Namur, Ath et Kinkempois/Liège:
on prévoit plusieurs circulations vapeur avec la locomotive
29.013; info: voir le numéro de téléphone mentionné ci-dessus.
- Kinkempois/Liège: la manifestation débutera déjà le 12 juillet;
en plus d'une excursion et des "portes ouvertes" à la remise de
Kinkempois, on prévoit:
le 13 septembre: "Journée Cockerill", avec exposition de locos
diesel construites par Cockerill (y compris une nouvelle locomotive
destinée aux chemins de fer danois);
le week-end du 19/20 septembre: circulations spéciales diesel et
vapeur sur les plans inclinés de Liège;
pendant toute la manifestation: circulations de trains spéciaux
(automotrices) entre Liège Guillemins et Kinkempois;
l'exposition portera plus particulièrement sur
l'histoire de la construction de locomotives chez Cockerill et
l'histoire des plans inclinés à Liège (150 Ans des chemins de fer
en région liégeoise; 1842 - mise en service du tronçon Ans-Liège);
également prévu: la présentation officielle de quelques nouveaux
modèles réduits belges et (sous réserve!) l'apparition de quelques
locomotives à vapeur de l'étranger.
Info: voir le numéro de téléphone mentionné ci-dessus + tél.
041/52.01.30 (ext. 305, Monsieur De Jaegere)



B.V.S.
BELGISCHE VRIENDEN VAN DE STOOMLOKOMOTIEF v.z.w.

1. WEEKEND VAN DE TREIN 1992.

Het vierde Weekend van de Trein werd ingericht op ZATERDAG 4 en ZONDAG 5 JULI 1992 te Puurs. Hoewel de Cockerill buiten dienst was en een gast-stoomlok uiteindelijk niet ter plaatse was, kon de amateur er toch vreemde treinsamenstellingen "beleven". Een deel van de treinen werd gereden met de diesellok 6106 en de motorwagen 4302 (die als stuurstand-rijtuig fungeerde). Zondagavond keerde de 5-tonskraan en haar schutwagen die in Puurs ten toongesteld werden niet op eigen kracht terug naar Baasrode maar werd door bovengenoemde treinsamenstelling op sleeptouw genomen.

2. LIDMAATSCHAPSBIJDRAGE 1992 - DONATEURSBIJDRAGE 1992.

Het lidmaatschap 1992 van de vzw.B.V.S. bedraagt slechts 600fr. en kan overgeschreven worden op rekeningnummer 001-1798180-70 van de vzw.B.V.S. te 9200 Baasrode. Wie bereid is wat meer te doen voor de vzw. B.V.S. dan de op jaarbasis toch bescheiden 600 fr. kan dan beter DONATEUR worden. Een donateur schenkt minstens 1000 fr aan de vereniging maar recupereert van de Overheid via de fiscale vrijstelling bij zijn inkomstenbelasting zowat de helft. Om "Donateur 1992" van de vzw.B.V.S. te worden, volstaat het Uw gift te storten op bankrekeningnummer 426-3165022-84 van de STICHTING MONUMENTEN-EN LANDSCHAPSZORG vzw. Bergstraat, 72 te 1000 BRUSSEL. Alle giften op dit nummer komen UITSLUITEND ten goede van de vzw.B.V.S. en zijn dus fiscaal aftrekbaar vanaf 1000fr. De hoger genoemde stichting levert de fiscale attesten af zowat 3 weken na de ontvangst van Uw gift. Wie de vzw.B.V.S. wil helpen, kan dat nu op een interessante manier! In het nummer 42 van de Agenda werden het lid- en het donateurschap uitvoerig toegeelicht. Aarzel niet en help de vzw.B.V.S. die van geen enkele overheidsinstantie enige subsidie ontvangt!

3. TENDERLOK B.V.S.-S.D.P. nr 2 "DUVEL" (ex-E.B.V. nr 2).

De remontage van de machine is volop aan de gang. Zodra een datum voor de overbrenging naar de S.D.P. bepaald is, zullen de leden en de donateurs verwittigd worden.

4. RIJDAGEN EN DIENSTREGELING 1992.

Sedert het seizoen 1991 doet de exploitatie van de Stoomspoorlijn Dendermonde-Puurs met haar museumtreinen het N.M.B.S.-IR-station van Dendermonde aan. Door de structuur van de N.M.B.S.-dienstregeling zijn nu goede aansluitingen mogelijk. Mogen wij nog even aanstippen dat ook in 1992 COMBINEERDE N.M.B.S.-S.D.P.- EVENEMENTBIJZETTEN verkrijgbaar zullen zijn om de S.D.P. te bezoeken. Volwassenen slechts 375 fr en kinderen 300 fr. (Aan het loket is het best de Prodata-code 174 te vermelden.).

De rijdagen 1992 zijn 4, 5, 12, 19, 21 en 26 juli, en 2, 9, 15, 16, 23 en 30 augustus alsook 19 september (Pukema-kermismarkt in Puurs) en het TTB-weekend 3 en 4 oktober.

De dienstregeling 1992 die dit jaar ondanks de aanvraag NIET in het Spoorboekje verschenen is, ziet er uit als volgt:
rit 3: Dendermonde V 12.15 - Baasrode A 12.30 / V 12.35 - Puurs A 13.08
rit 4: Puurs V 13.40 - Baasrode A 14.13 / V 14.18 - Dendermonde A 14.40
rit 7: Dendermonde V 15.15 - Baasrode A 15.38 / V 15.35 - Puurs A 16.08
rit 8: Puurs V 17.10 - Baasrode A 17.43 / V 18.18 - Dendermonde A 18.40



1. LE WEEK-END DU TRAIN A PUURS - 1992.

Le Quatrième Week-end du Train se déroula samedi le 6 et dimanche le 7 juillet 1992 à Puurs. Néanmoins que la Cockerill était hors service et une locomotive d'une association-soeur ne pouvait pas "visiter" le S.D.P. comme prévu d'abord, l'amateur ferroviaire était quand-même témoin de compositions de trains assez étranges. Une partie de la circulation était assurée par la locomotive diesel 6106 et l'autorail 4302 (qui fonctionnait comme une voiture à poste de conduite) en rame réversible. Dimanche soir la grue de 5 tons et le wagon accompagnant, qui étaient exposés à Puurs ne rentreraient pas à Baasrode avec leurs propres moyens mais tractés par la composition susmentionnée.

2. COTISATIONS DE MEMBRE 1992 ET DE DONATEUR 1992 DE L'ASBL.B.V.S.

La cotisation de membre de l'asbl.B.V.S. s'élève à seulement 600 fr. Ce montant peut être versé sur le compte 001-1798180-70 de l'asbl.B.V.S. à Baasrode. L'amateur qui veut faire quelque chose de plus dispose de l'opportunité qui lui est offerte par le statut de DONATEUR. En effet en versant au minimum 1000 fr on devient donateur de l'association, mais on récupère à peu près la moitié du don par l'exonération fiscale. Attention: les dons doivent être versés au compte 426-3165022-84 de l'asbl "Stichting Monumenten en Landschapszorg", rue de la Montagne, 72 à 1000 Bruxelles. Dans les 3 semaines suivant votre versement, cette asbl. vous enverra une attestation fiscale pour tout don à partir de 1000fr.

Si vous voulez nous aider, devenez donc donateur par l'intermédiaire de l'association susmentionnée. Celle-ci emploiera votre don totalement au profit de l'asbl.B.V.S., en payant des factures destinées à l'asbl.B.V.S. concernant l'achat, la restauration et l'entretien de matériel ferroviaire et en particulier de la locomotive "Duvell". Merci d'avance! Dans le numéro 42 de cet Agenda vous trouvez les plus amples renseignements concernant le statut de membre et celui de donateur de l'asbl. B.V.S. N'hésitez pas et aidez-nous en devenant membre ou/et donateur!

3. LOCOMOTIVE-TENDER B.V.S.-S.D.P. no 2 "DUVEL" (ex-E.B.V. no 2).

Le remontage de la machine est commencé. Dès le moment que la date du transfert vers le S.D.P. est connue, les membres et les donateurs seront renseignés.

4. JOURS DE CIRCULATION ET HORAIRE EN 1992.

A partir de la saison 1991 les trains du S.D.P. assurent la desserte de la gare IR de la S.N.C.B. de Termonde. Par la structure de l'horaire de la S.N.C.B. desservant Termonde, les correspondances sont idéales. En 1992 le billet combiné S.N.C.B.-S.D.P., dit "d'événement" sera à nouveau disponible pour la visite du S.D.P. Adultes 375 fr; Enfants 300 fr. (au guichet de la gare: code Prodata 174).

En 1992 les jours de circulation du S.D.P. sont les 4, 5, 12, 19, 21 et 26 juillet, les 2, 9, 15, 16, 23 et 30 août, ainsi que le 19 septembre (Pukema, marché-kermesse-fête folklorique à Puurs) et les 3 et 4 octobre (Week-end TTB).

L'horaire, qui n'est pas publié dans l'Indicateur de la S.N.C.B. malgré la demande du B.V.S., se présente comme suit.

- train 3: Termonde D 12.15 - Baasrode A 12.30 / D 12.35 - Puurs A 13.08
- 4: Puurs D 13.40 - Baasrode A 14.13 / D 14.18 - Termonde A 14.40
- 7: Termonde D 15.15 - Baasrode A 15.30 / D 15.35 - Puurs A 16.08
- 8: Puurs D 17.10 - Baasrode A 17.43 / D 18.18 - Termonde A 18.40



GRUPEMENT BELGE POUR
LA PROMOTION ET L'EXPLOITATION
TOURISTIQUE DU TRANSPORT FERROVIAIRE, asbl.
BP 191 - B-4000 LIEGE 1.

**Prochains voyages en train
spécial organisés par le GTF
asbl**

**Samedi 1er août 1992
Région anversoise**

Voyage en autorail dans la région d'Anvers, en particulier dans l'une ou l'autre zone portuaire, avec, nous l'espérons, des lignes et des sites jamais parcourus à ce jour.

Nous prions les personnes intéressées de nous envoyer dès que possible une enveloppe timbrée à 15 F portant leur nom et adresse, ainsi que dans le coin supérieur gauche la mention "Anvers - 1/8/92" à notre adresse :

GTF asbl - Voyages, BP 191, B-4000 LIEGE 1
(1 enveloppe timbrée par voyage SVP). Cette enveloppe nous permettra de les documenter en temps opportun.

**Lundi 17 août 1992
Mons - Tournai**

Nous envisageons l'organisation d'un voyage sur les lignes ferrées "remarquables" des régions de Mons et Tournai le lundi 17 août prochain..

Nous prions les personnes intéressées de nous envoyer dès que possible une enveloppe timbrée à 15 F portant leur nom et adresse, ainsi que dans le coin supérieur gauche la mention "Mons/Tournai - 17/8/92" à notre adresse :

GTF asbl - Voyages, BP 191, B-4000 LIEGE 1
(1 enveloppe timbrée par voyage SVP).

**28-29-30 août 1992
Week-end à Londres**

Nous organiserons un week-end ferroviaire à Londres fin août. Il comprendra une partie ferroviaire (visite du Musée du chemin de fer et de celui du London Transport - métro + bus - voyage sur la nouvelle ligne de métro automatique des Docks) et une partie touristique (visite de la Tour de Londres, de Westminster et de la Cathédrale St-Paul, tour de la ville en bus à impériale).

Etant donné que toutes les réservations d'hôtel doivent déjà être faites pour la fin du mois de juillet, nous prions les personnes intéressées par cette activité d'envoyer dans les meilleurs délais une enveloppe timbrée à 15F et rédigée à leur nom et adresse, avec dans le coin supérieur gauche la mention "Londres" à l'adresse suivante :

GTF asbl c/o Monsieur Jean Laterre
rue de Marchienne, 68, 6110 MONTIGNY-le-TILLEUL

**samedi 3 octobre 1992
Sidérurgie Liégeoise**

Nous profiterons de la journée "portes ouvertes" de la coulée continue de Cockerill-Sambre à Chertal (Liège) pour organiser un autorail spécial Liège - Chertal et boucle de Flémalle. Nous prions les personnes intéressées de nous envoyer dès que possible une enveloppe timbrée à 15 F portant leur nom et adresse, ainsi que dans le coin supérieur gauche la mention "Sidérurgie - 3/10/92" à notre adresse :

GTF asbl - Voyages, BP 191, B-4000 LIEGE 1
(1 enveloppe timbrée par voyage SVP)

**mercredi 11 novembre 1992
Les tramways de Düsseldorf**

Le 11 novembre étant un jour férié en Belgique, mais ouvrable en Allemagne, nous organiserons un déplacement en trains réguliers à Düsseldorf afin de visiter le gigantesque réseau de tramways de cette agglomération.

Nous prions les personnes intéressées par cette activité d'envoyer dans les meilleurs délais une enveloppe timbrée à 15F et rédigée à leur nom et adresse, avec dans le coin supérieur gauche la mention "Düsseldorf" à l'adresse suivante:

GTF asbl c/o Monsieur Jean Laterre
rue de Marchienne, 68, 6110 MONTIGNY-le-TILLEUL



GROUPEMENT BELGE POUR
LA PROMOTION ET L'EXPLOITATION
TOURISTIQUE DU TRANSPORT FERROVIAIRE, asbl.
BP 191 - B-4000 LIEGE 1.

Edition d'une nouvelle plaquette

Lamorteau
Histoire d'une gare gaumaise
et de la ligne Marbehan - Virton - Montmédy

Jusqu'il y a quelques années, le point frontière de Lamorteau - Ecouvieux, à l'extrême sud de la Belgique, était très fréquenté par les trains de marchandises. C'était là un des points d'échange entre les bassins industriels liégeois ou carolorégien d'une part, et lorrain d'autre part.

Aujourd'hui abandonnées suite à la politique de rationalisation de la SNCF et de la SNCV, les gares de Lamorteau, côté belge et d'Ecouvieux, côté français, sont aujourd'hui désertes et dépourvues de leur infrastructure ferroviaire.

Cette situation d'abandon a donné l'idée à Jean-Claude Léonard d'évoquer plus de cent ans d'histoire ferroviaire dans ce petit coin méridional de la Belgique. Nous avons le plaisir de publier aujourd'hui le résultat de ses recherches, sous forme d'une élégante plaquette.

L'auteur commence par une évocation de l'histoire de la liaison ferrée Marbehan - Virton - Montmédy, aujourd'hui disparue, et où Lamorteau jouait le rôle de gare frontière. Dans une seconde partie, il retrace minutieusement toute l'histoire de la gare frontalière belge - et dans la foulée de son homologue française d'Ecouvieux - avec pour préoccupation de montrer combien le chemin de fer a pu modifier durablement la vie de ce village à vocation essentiellement agricole. Il termine par la description des démarches faites dans la localité pour sauver le bâtiment de gare de sa démolition, afin de préserver un témoignage de la mémoire collective du village.

Une plaquette de 54 pages format carré 21 x 21 cm, papier glacé, avec couverture en quadrichromie. Le texte est illustré d'une quarantaine de photos noir et blanc grand format de toutes époques, toutes inédites, et de divers schémas.

"Lamorteau, histoire d'une gare gaumaise et de la ligne Marbehan - Virton - Montmédy" est disponible dès maintenant. Pour l'obtenir, il suffit de verser une somme de :

350 BEF (+ 50 BEF envoi sous enveloppe matelassée) = 400 BEF

à notre compte 240-0380489-59 de GTF asbl-Editions, BP 191, 4000 Liège 1. (Si vous habitez l'étranger, le prix est porté à 430 BEF à verser à notre CCP "Bruxelles 000-0898641-70" du GTF asbl - 4000 Liège).

GTF - Distribution

* Service photos de Monsieur Bazin
Comme vous le savez, Monsieur Jacques Bazin a désormais confié au GTF asbl l'organisation de son service "photos" pour les séries belges. Vu le grand succès rencontré par les 3 séries photos que nous vous avons proposées en décembre dernier, nous vous proposons ci-après 3 séries nouvelles.

BRUX-77 - TRAMWAYS de BRUXELLES (lignes 86 et 89)

1. Le 86 - mot. 3860 - Basilique (7/11/1954)
2. Le 86 - mot. 1605 - Cimetièrre de Ganshoren (31/1/1958)
3. Le 86 - mot. 3494 - Chaussée de Gand (13/2/1959)
4. Le 86 - mot. 1894 suivie d'un "20" - mot. 1313 place Simonis (31/12/1956)
5. Le 89 - mot. 3500 - stade (6/7/1956)
6. Le 89 - mot. 3856 - Hôpital Brugmann (19/9/1959)
7. Le 89 Barré - mot. 1968 - rue Ch. de Meer (14/3/1955)
8. Le 89 - mot. 3493 - rue de l'Avenir (19/9/1959)
9. Le 89 - mot. 3490 - église de Molenbeek (19/9/1959)
10. Le 89 - mot. 3489 - Bourse (8/1951)

B/158 : SNCB BRABANT - Groupe de Bruxelles-Nord

1. Le B - mot. 10217 - Ganshoren cité moderne (17/9/1959)
2. Le F - mot. 10430 - La Roue (19/9/1959)
3. Le F - mot. 10474 - rue Iers (13/2/1959)
4. Le F - mot. 10447 - Nord (av. du Boulevard) (2/5/1953)
5. Le M - mot. 10436 - pl. Rogier (rue du Progrès) (23/12/1957)
6. Le M - mot. 10439 - pl. Rogier (23/12/1957)
7. Le M - mot. 10468 - Nord (av. du Boulevard) (1/6/1953)
8. Le M - mot. 10429 - bd. Baudouin (5/7/1956)
9. Le M - mot. 10423 - pl. des Etangs Noirs (13/2/1959)
10. Le M - mot. 10069 - Dilbeek (5/10/1958)

B/159 : SNCB BRABANT - Ligne Bruxelles - Londerzeel

1. Le B barré - mot. 5736 - Bruxelles Bd du Jubilé (5/10/1958)
2. Le L - mot. 10141 - Parc du Heysel (10/6/1955)
3. Le L - mot. 10086 + rem - Gros Tilleul (23/12/1952)
4. Le F - mot. 10459 - avenue de Meuse (20/6/1958)
5. Le L - mot. 10215 - avenue de Meuse (12/7/1958)
6. Le L - av. de Meuse (expo. esplanade) (12/7/1958)
7. Le L - mot. 10145 - en ligne (23/12/1952)
8. Le L - mot. 10145 - Londerzeel (23/12/1952)
9. Le L - mot. 10145 + rem. - Londerzeel (23/12/1952)
10. mot. fourgon 9967 + rem. - Londerzeel (23/12/1952)

Prix par série indivisible de 10 photos noir et blanc 10 x 15 cm sans bord, tirage "luxe" glacé : **400 BEF envoi compris** (expédition en Belgique uniquement).

Les commandes sont reçues par versement préalable de la somme correspondante à notre compte 001-0643004-67 de GTF asbl-Distribution, BP 191, B-4000 LIEGE 1.
Spécifiez bien sur votre virement la mention "photos Bazin série(s) n°...".
Date limite et impérative des commandes : **25 août 1992.**



Athus - Meuse, an 2000

Le GTF asbl vient aussi de publier un numéro hors série de 48 pages de sa revue périodique Trans-Fer, entièrement consacré à l'avenir de l'axe ferroviaire "Athus - Meuse" joignant Namur à Athus par Dinant, Bertrix et Virton. Cette publication, plus technique et économique, décrit tous les travaux liés à la modernisation et à l'électrification de cet axe marshallises majeur, tels qu'ils sont programmés jusqu'en 1998. Elle fait aussi le point sur la desserte voyageurs, de cette ligne, beaucoup plus problématique.

Pour obtenir "Athus-Meuse, an 2000", il suffit de verser une somme de 120 FB envoi compris au compte 240-0380489-59 de GTF asbl-Editions, Boîte Postale 191, 4000 Liège 1.

L'EPOPEE DU RAIL EN AFRIQUE

De 1860 à nos jours la mise en valeur ferroviaire de l'ex-A.O.F. a fait l'objet de paris inouïs et d'opiniâtretés sans nom face à des conditions géographiques et climatiques aujourd'hui encore difficiles.

C'est l'histoire de ces lignes prestigieuses, du Dakar - Saint Louis au Bénin - Niger, de l'Abidjan - Niger au Fort Gouraud - Port Etienne, du Thiès - Bafoulabé au véritable "loch Ness" du Transsaharien que les éditions Lacour feront paraître en octobre en un gros volume de 360 pages, cartes et photographies anciennes.

On peut souscrire dès à présent pour 210 F⁰ port inclus auprès de l'auteur : J.C. FAUR, B.P. 74, 13234 Marseille Cedex 4.

() *FR. 502-05-103*

Vient de paraître: INSTRUCTIONS RECLANT LE TRANSPORT DES VOYAGEURS. ETAT BELGE 1926

"Le paiement du prix de transport se constate par la délivrance d'un billet", dit la première page de ce règlement général d'exploitation. Mais ne pensez pas que tout soit aussi simple: les chemins de fer de jadis, plus encore qu'aujourd'hui, possédaient une infinité de règlements, exceptions, finesses, cas particuliers auxquels étaient tenus de se conformer les voyageurs. Ce livre vous en fera découvrir toutes les subtilités. Il reproduit également les différents types de billets qui étaient vendus à l'époque, et vous fera connaître, comme si vous y étiez, les modalités du transport des voyageurs aux chemins de fer de l'Etat Belge.

Envoi contre 195 FB au CCP 000-0560212-37 de J.P. Hamblenne BP 1446 B-1420-Braine l'Alleud Belgique.

LES VOITURES EX - ALLEMANDES DE LA SNCB EN MODELISME

L'auteur de cette brochure étudiait le sujet pour des réalisations futures, lorsqu'il me proposa d'en faire un article pour notre bulletin "FERRO-FLASH". N'ayant jamais assez de matière pour notre "feuille de chou", je me suis bien sûr empressé d'accepter. La parution des quatre premiers chapitres dans leur version initiale a suscité le phénomène d'auto-alimentation bien connu: les textes se sont étoffés, des illustrations inédites se sont ajoutées et, pendant que nous préparions la maquette de la présente édition, des renseignements intéressants nous parvenaient encore.

Il fallait par ailleurs, marquer les DIX ANS d'existence de notre section: nous avons dès lors envisagé de transformer le tiré à part annoncé en une plaquette considérablement enrichie, et illustrée de documents originaux, que nous avons le plaisir de vous présenter.

Cette plaquette (format A4 - 62 pages) peut être commandée par versement préalable de BEF 375,- au compte 068-2027267-91 du Club Ferroviaire du Centre - section de BXL (voir adresse complète ci-dessous), qui se charge seul de l'expédition. Il faut ajouter BEF 50,- pour envoi ordinaire ou BEF 170,- pour envoi recommandé (expédition en Belgique). Pour l'étranger nous consulter (voir adresse ci-dessous).

Le CFC ne peut être tenu pour responsable en cas de pertes éventuelles des envois ordinaires par les services postaux.

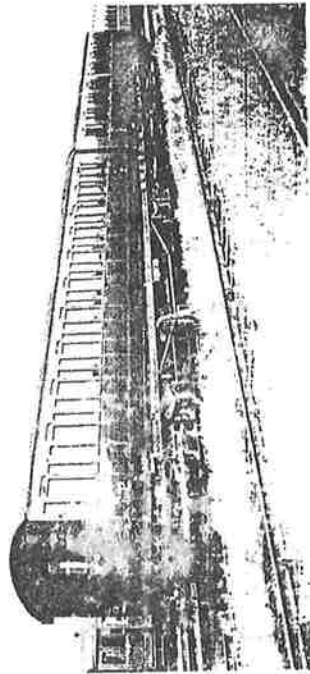

Revue "S" 84313 + 84513 R.S.9/62
ex-82014 80511 (bloc)
(collection J. Boudart)
voir pp. 4.12 et 4.13

CLUB FERROVIAIRE DU CENTRE (CFC) Section de Bruxelles
Allée des Jonquilles, 18 - B-1457 WALHAIN (Perbais)



MUSEUM VAN DE BELGISCHE SPOORWEGEN
MUSEE DES CHEMINS DE FER BELGES

NIETWILGHEDEN - NIEUWBAUWEN :

- * Manutention de la pierre et chemins de fer industriels dans les carrières de Lessines, G.Neve, C.H.E.I. et ANBAC, 1982: 300,-
- * 125 jaar spoorwegen in Noord-Limburg, Dr M.Van Der Eycken, H.de Bot en J.Scheurmans, 1991: 600,-
- * Mémoires d'un agent des trains de la région Liégeoise, J.C.Léonard, 1991: 260,-
- * Pin's 4605, PFT - TSP, 1982: 250,-

OPNIEUW BESCHIKBAAR - A NIEUWBAUW DISPONIBEL :

- De Belgische Trein, bij leven en welzijn, Andre ver Elst, 1990: 795,-
- De postmotorstellen, P.Jacops en E.van Hoeck, TSP, 1990: 150,-
- Les AM postales, P.Jacops et E.van Hoeck, TSP, 1990: 150,-
- VII Le Nord-Belge 1845 - 1940, J.Vandenberghen, 1988 : 600,-

MUSEUM VAN DE BELGISCHE SPOORWEGEN

Station Brussel-Noord
Vooruitgangstraat, 76
1210 BRUSSEL
Telefoon: 02/224.62.79

Het Museum is toegankelijk voor het publiek het ganse jaar door, van maandag tot vrijdag, en op elke eerste zaterdag van de maand, telkens van 9u00 tot 18u30;
Het Museum is gesloten op de overige zaterdagen, zondagen en feestdagen.

MUSEE DES CHEMINS DE FER BELGES

Gare de Bruxelles-Nord
rue du Progrès, 76
1210 BRUXELLES
Téléphone: 02/224.62.79

Le Musée est accessible au public pendant toute l'année, du lundi au vendredi, ainsi que le premier samedi de chaque mois, de 9h00 à 18h30;
Le Musée est fermé les autres samedis, les dimanches et jours fériés.

LE TRAMWAY TOURISTIQUE DE L'AISNE (T.T.A.)

Le T.T.A. exploite depuis 25 ans un tronçon de l'ancienne ligne vicinale Melreux-Manhay entre Erezée et Dochamps, soit 10 kilomètres, à l'aide de 65 véhicules provenant de la S.N.C.V. et de certains réseaux urbains, ce qui est une réelle performance quand on connaît les très faibles moyens financiers dont le T.T.A. dispose.

Cette collection, qui est une des plus belles d'Europe, a pu être rassemblée grâce au dynamisme de ses amateurs bénévoles et à la collaboration de la S.N.C.V.

On peut visiter le dépôt de Blier (à 6997 Erezée) chaque samedi à 10h30 par groupes de 5 à 12 personnes. Prix: 70,- FB par personne.

On peut circuler à bord des convois entre Erezée et Forge, le week-end de Pâques à la mi-octobre, au coeur de la prestigieuse Ardenne, dans un site méconnu, le long d'une rivière capricieuse, l'Aisne.

I. HORAIRES ET JOURS DE CIRCULATION 1992

Du dimanche 19 avril (Pâques) au dimanche 11 octobre: les week-ends et jours fériés (tous les jours du 4 juillet au 30 août)

	(1)	(1)	(1)	(1)	(1)	(1)
Pont d'Erezée	10.30	11.30	14.00	15.00	16.00	17.00
Amonines	10.40	11.40	14.10	15.10	16.10	17.10
Forge-à-l'Aplez	10.50	11.50	14.20	15.20	16.20	17.20
Dochamps Arrivée	Consultez les avis locaux		15.35 (A)	17.35 (A)		
Dochamps Départ			15.55 (A)			
Forge-à-l'Aplez	11.00	11.55	14.30	15.30	16.30	17.30
Amonines	11.10	12.04	14.40	15.40	16.40	17.40
Pont d'Erezée	11.20	12.14	14.50	15.50	16.50	17.50

CIRCULATIONS
SPECIALES

Le T.T.A. mettra en circulation une rame complète composée de voitures à plates-formes ouvertes du début du siècle, le week-end des 21/07, 15/08 et T.T.B.
Pour tous renseignements: voir § II

(1) Ces trains sont mis en circulation si minimum six personnes à tarif entier au départ du Pont d'Erezée.

N.B. Aucune circulation le samedi: en avril, mai, juin et septembre; le lundi en juillet et août.

En cas d'affluence et week-end T.T.B.: services renforcés. En cas de mauvais temps: services réduits ou même supprimés.

Visites guidées du dépôt de BLIER: le samedi à 10 h 30; groupes de 5 à 12 personnes. Durée: 30 minutes; Prix: 70 F.P.; du 19/04 au 14/10.

Possibilités de réserver en dehors des horaires ci-dessus: renseignements: voir § II

(A) Seulement le dimanche + service supprimé en cas de mauvais temps.

II. CORRESPONDANCE - RENSEIGNEMENTS

041/84.42.97

Monieur PARMENTIER Robert

086/47.72.69

Dépôt de Blier

(les week-ends, jours fériés, tous les jours en juillet et en août)

rue du T.T.A., 6997 AMONINES - EREZÉE

CFS - CHEMIN DE FER DE SPRIMONT
 P. Dykmans, rue des Fosses 11, 4060 Sprimont
 Tél. 041/82.20.29 (soir), 041/54.89.19 (journées)



Le chemin de fer industriel (60 cm) et l'autobus Parisien sont en service tous les lers et 3èmes dimanches du mois, entre le 1er mai et le 15 septembre, de 14h00 à 19h00. Lieu: Sprimont, Hameau de Dameré (autoroute E25 Liège-Arion, sortie 45; bus 1 ou 4 du TEC, Place X. Neujean).

De smalspoorlijn (60 cm) en de historische autobus (uit Parijs) zijn in dienst elke iste en 3de zondag van de maand, van 1 mei tot 15 september, van 14u00 tot 19u00 (autosnelweg E25 Luik-Aarlen, uitrit 45; bus 1 of 4 van de TEC, Place X. Neujean).



MSCM DE PIJL - p/a Wilfried BUYLE
 Wandelingstraat, 51
 2570 DUFFEL
 015/31.09.46

MINIATUUR
 SPOORWEGCLUB
 MECHELEN

De 11de grote tentoonstelling van MSCM DE PIJL zal doorgaan op 31 oktober, 1.2.7 en 8 november '92 in de lokalen van de vereniging, Leuvensesteenweg 443 te Muizen, Mechelen.

La onzième grande exposition de MSCM DE PIJL aura lieu les 31 octobre, 1. 2. 7 et 8 novembre '92 dans les locaux de l'association sis Leuvensesteenweg 443 à Muizen, (Mechelen).

ADRESVERANDERING SECRETARIAAT L.S.V.

Vorig adres: Hemisstraat 71
 3720 Tongeren
 Nieuw adres: Dhr. Casier
 Graviersstraat 129
 3720 Tongeren - Neerwegen

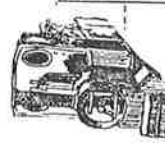

RAIL REBECQ ROGNON - RRR
 Siège: Maison Communale, Grand'Place, 1380 Rebecq
 Tél. 067/63.69.95, 067/67.02.46 (G. Tyteca)

TRACTION VAPEUR EXCLUSIVEMENT !
 Voie de 60 cm, 7,5 km aller-retour.

Le train roule les dimanches et jours fériés jusqu'à fin septembre. Départ de Rebecq: 14h15, 16h00, 17h30. Trains spéciaux sur demande.



CHEMIN DE FER A VAPEUR DES TROIS VALLEES CFV3V
 49/51, Chaussée de Givet, 5660 Mariembourg
 060/31.24.40

STOOMFESTIVAL TE MARIEMBOURG: 26 en 27 september 1992

Algemeen thema: "COCKERILL-LOCOMOTIEVEN"
 (met tentoonstelling, speciale ritten, enz.)

FESTIVAL VAPEUR A MARIEMBOURG: les 26 et 27 septembre 1992

Thème général: "LES LOCOMOTIVES COCKERILL"
 (exposition, circulations spéciales, etc.)

VAPEUR VIVE "PETIT TRAIN A VAPEUR DE FOREST":

parc de Forest, Chaussée de Neerstalle: fête de fin de la saison, les 19 et 20 septembre 1992

LIVE STEAM TE VORST:

park van Vorst, Neerstallesteenweg: groot einde seizoen feest, op 19 et 20 september 1992

TREIN-TRAM-BUS-DAGEN
 JOURNEES TRAIN-TRAM-BUS : 3 - 4 OKTOBER 1992
 OCTOBRE

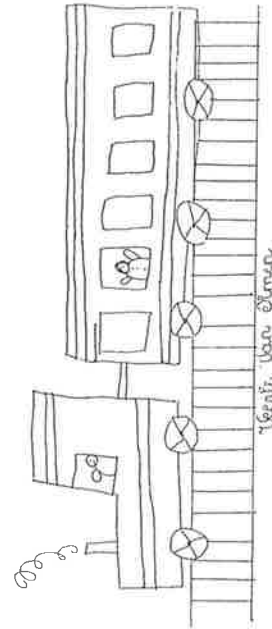
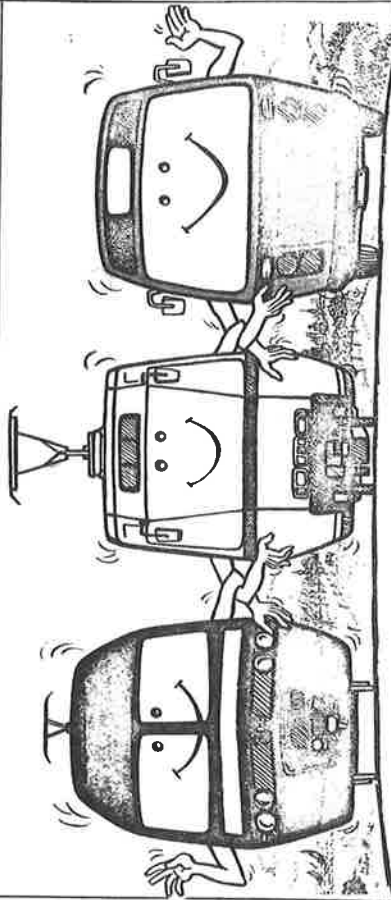

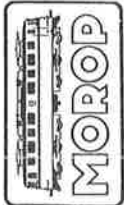

NORMEN EUROPESE MODELSPORWEGEN NEDERLANDSTALIG

Tijdens een bijeenkomst in november 1989, georganiseerd door de Federatie van Belgische verenigingen van Spoorwegbelangstellenden "FEBELRAIL" en de Nederlandse Modelspoor Federatie "NMF", werd de Belgisch/Nederlandse werkgroep NEDERLANDSTALIGE NEM opgericht. Zij stelt zich ten doel een Nederlandstalige uitgave van de MOROP normen te verzorgen onder de titel: "NORMEN EUROPESE MODELSPORWEGEN, Nederlandstalige uitgave, vertaald door Febelrail en de NMF".

De MOROP normen vinden hun oorsprong in het begin van de jaren vijftig. In 1954 bundelden zich verschillende nationale verenigingen tot de 'Union Européenne des Modélistes Ferroviaire et des Amis des Chemins de fer' ofwel 'Verband der Modelleisenbahner und Eisenbahnfreunde Europas'. Het eerste en voornaamste doel van deze Europese Unie van spoorwegmodelbouwers en spoorwegbelangstellenden werd het uitwerken van Europese modelspoorweg-normen. Bij deze uitwerking zijn ook de belangrijkste fabrikanten van modelspoorartikelen direct betrokken.

De normen geven fabrikanten en modelspoorwegbouwers een standaardisatie op het gebied van schaalverhoudingen, spoorwijdten, stroomsystemen, koppelingen en afmetingen van rails, wielstellen en dergelijke.

Voor iedere norm is een zogenaamd NEM blad gemaakt. NEM staat voor Normen Europese Modelspoorwegen. Al naar gelang hun belangrijkheid zijn deze NEM bladen onderverdeeld in NORMEN, AANBEVELINGEN en DOCUMENTATIE. De NORMEN bevatten bindende richtlijnen die tot doel hebben een betrouwbaar en zo werkelijkheidsgetrouw mogelijk bedrijf op een modelspoorweg te bereiken. De AANBEVELINGEN zijn niet bindend. Zij bevatten raadgevingen die bedoeld zijn om een zo groot mogelijke overeenkomst tussen model en werkelijkheid te bewerkstelligen. De DOCUMENTATIE omvat adviezen, overzichten en dergelijke. Al deze voor de spoorwegmodelbouwers zo belangrijke basisgegevens worden door de MOROP uitsluitend in het Frans en het Duits verspreid.

Dankzij de inzet van de Belgisch/Nederlandse werkgroep NEDERLANDSTALIGE NEM komen de NEM bladen nu ook in het Nederlands beschikbaar. Door zich consequent aan de officieel bij de UIC aangegeven en door de spoorwegen gebruikte benamingen te houden streeft de werkgroep er tevens naar een bijdrage te leveren tot het gebruik van de juiste terminologie. Wellicht behoren kreten als dubbelkruiswissel, hartstuk, wielgeleider of railstaaf die nog altijd in boeken, catalogi en tijdschriften worden gebruikt, dan snel tot het verleden. De spoorwegen noemen dit immers: heel engelswissel, puntstuk, strijkregel en spoorstaaf.

De Nederlandstalige bladen worden tegen kostprijs verspreid door: FEBELRAIL, Allée des Jonquilles 18, B - 1457 WALHAIN - PERRAIS Nederlandse Modelspoor Federatie, Hondsruglaan 24, 8302 JE, NL - EMMELOORD

Naast Febelrail, de NMF en de van oudsher al bij de MOROP aangesloten NVBS en de NMF wordt ook op tijdschriften een beroep gedaan de normen te verspreiden.

Prijs voor de set Nederlandstalige NEM-normen: 300,- BEF (in België) en 450,- BEF (in het buitenland), over te schrijven op bankrekening 068-0918460-91 of P.C.R. 000-1482295-38 van Febelrail vzw.

Modelspoorvrienden Brugge

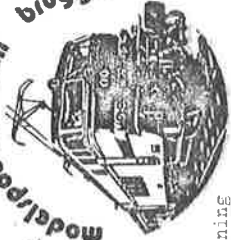

Modelspoorvrienden Brugge
s/a Yvan Aers, Voorzitter
Patrijzenweg 22 tel. 050 / 312169
8200 BRUGGE.

De modelspoorvrienden Brugge richten in hun lokaal Geeraard Davidstraat 10 (Centrum De Koepel) - Kristus Konink 8000 BRUGGE

hun 2e grote railbeurs in. - OP ZATERDAG 31 OKTOEBER 1992

Te dezer gelegenheid is er opendeur in het lokaal van 10 tot 18 uur.

3 modelbanen in bedrijf !!

Gratis toegang.

inlichtingen bij de voorzitter Yvan Aers
Patrijzenweg 22
8200 BRUGGE
tel. 050 312169

Grande Bourse d'Echanges et journée "portes ouvertes" au local du club,
le samedi 31 octobre 1992, de 10h00 à 18h00.

Centre "De Koepel", Geeraard Davidstraat 10 à 8000 Bruges

Info: voir adresse et n° de téléphone ci-dessus.

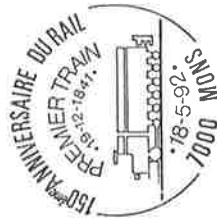

FEBELRAIL

AGENDA

Nr. 50
N°

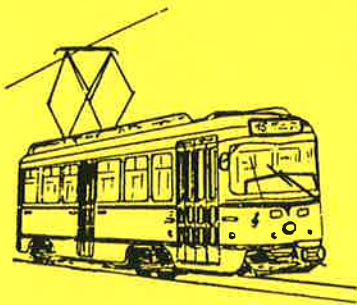

FEBELRAIL AGENDA
Driemaandelijks tijdschrift
Nr. 50 - 4de trimester 1992

AGENDA FEBELRAIL
Périodique trimestriel
N° 50 - 4ème trimestre 1992

• **Verantwoordelijke uitgever:**

J. Van Olmen
Holle Eikaard 45, 2550 Kontich

• **Inhoud:**

Kalender der activiteiten van de verenigingen
aangesloten bij FEBELRAIL

Nieuws omtrent publicaties

Diverse mededelingen van allerlei clubs en
organisaties van spoorwegbelangstellenden

- FEBELRAIL *is niet verantwoordelijk* voor vergissingen die eventueel in de inhoud van deze agenda zouden geslopen zijn. Voor alle inlichtingen omtrent de vermelde activiteiten wordt verwezen naar de betrokken clubs en organisaties !

• **Abonnement:**

250,- BF per jaar
(buitenland: 350,- BF)
Bankrek: 068-0918460-91
Postrek: 000-1482295-38

• **Editeur responsable:**

J. Van Olmen
Holle Eikaard 45, 2550 Kontich

• **Contenu:**

Calendrier des activités des associations
membres de FEBELRAIL

Informations concernant de nouvelles publications

Communications diverses de plusieurs clubs
et organisations d'amis du rail

- FEBELRAIL *ne peut pas être tenu responsable* des erreurs qui se seraient éventuellement glissées dans cet agenda. Pour tous renseignements concernant les activités mentionnées, nous renvoyons aux différentes associations et organisations concernées !

• **Abonnement:**

250,- FB par an
(étranger: 350,- FB)
Compte bancaire: 068-0918460-91
C.C.P.: 000-1482295-38

FEBELRAIL v.z.w.
Federatie van Belgische Verenigingen van
Spoorwegbelangstellenden

• **Secretariaat:**

Allée des Jonquilles 18
1457 Walhain-Perbais

- **Oplage:** 1350 exemplaren

FEBELRAIL A.S.B.L.
Fédération des Associations belges
d'Amis du Rail

• **Secrétariat:**

Allée des Jonquilles 18
1457 Walhain-Perbais

- **Tirage:** 1350 exemplaires

ALAF (Association Liégeoise des Amateurs de Chemins de Fer)
Richard ORBAN, Rue Doumier 47
4430 Ans
041/46.48.51

ARBAC/KBVVS (Association Royale belge des Amis des Chemins de Fer - Koninklijke Belgische Vereniging der Vrienden van het Spoor)
Gare Centrale - 1000 Bruxelles
Centraal Station - 1000 Brussel
015/41.90.19

ASV1 (Association pour la Sauvegarde du Vicinal)
Avenue de Tervueren 138B
1150 Bruxelles
071/51.56.03

CFC (Club Ferroviaire du Centre)
sect. Centre: Pierre HAUTEFIN
Chaussée de Mons 125
7100 Haine-Saint-Pierre
064/22.39.43
sect. Bruxelles: Michel BROIGNIEZ
Allée des Jonquilles 18
1457 Walhain-Perbais
010/65.67.48

ARH (Amis du Rail Halanzy)
Francis ONGENA
Rue de la Fraternité 62 -
6792 Halanzy
063/67.77.88 - 063/67.52.57

DE PIJL (Miniatuurspoorwegclub Mechelen "De Pijl")
Wilfried BUYLE, Wandelingstraat 51
2570 Duffel
015/31.09.46

LOCOMOTION
Joseph VAN OLMEN, Holle Eikaard 45
2550 Kontich
03/457.53.71 - 03/455.08.75

RHM (Rail Miniature Mosan)
Daniel BRAIBANT, Rue de la Gare 98
5544 Agimont
082/64.54.33

AMUTRA (Association pour le Musée du Tramway - Vereniging voor het Tram-museum)
R. DIEUDONNE, Av. des Buissonnets 42
1020 Bruxelles
02/268.05.40 - 03/239.07.78

AMFSL (Association des Modelistes Ferroviaires du Sud-Luxembourg)
Avenue Nothomb 67
6700 Arlon
063/22.12.77

BVS (Belgische Vrienden van de Stoomlocomotief)
Luc BLOMMAERTS, Ten Berg 101
9300 Aalst
053/70.38.37

CFS (Chemin de Fer de Sprimont)
Pierre DYKMANS, 11, rue des Fosses
4140 Sprimont
041/82.20.29

SCM (Stoomcentrum Maldegem)
Postbus 29 - 9990 Maldegem
050/36.11.52 - 059/80.14.43

GTF (Groupement belge pour la Promotion et l'Exploitation Touristique du Transport Ferroviaire)
Boite Postale 191 - 4000 Liège 1

MTUB/MSVB (Musée du Transport Urbain Bruxellois - Museum voor het Stedelijk Vervoer te Brussel)
Marc GRIETEN, Av. des Meuniers 64
1160 Bruxelles
02/660.65.32

TDM (Tram 2000)
Thierry HAMAL, Av. des Héros 39
1160 Bruxelles
02/673.37.82

MVB (Modelspoorvrienden Brugge)
Frans WAEYAERT, Jasmijnstraat 32
8020 Oostkamp
050/82.42.54 - 050/35.65.30

CFO (Club Ferroviaire d'Ottignies)
Andre GENET, Rue Martin 5
5220 Fleurus
071/81.24.32

VaBOV (Vereniging voor Belangstellers in het Openbaar Vervoer)
Secretariaat: Kroonstraat 8
3920 Lommel
03/321.41.95 - 011/54.15.04 -
02/356.53.97

AFCC (Association Ferroviaire des Cheminots de Charleroi)
Boite Postale 1596
6000 Charleroi 1
072/36.40.10 (ext 2654)

CFWS (Club Ferroviaire de Mons et sa Région)
J.M. LARMUSIAUX
Rue H. Delanois 136
7000 Mons
065/64.22.06 - 065/37.77.08

RCSATIB/KKSIVB (Royal Cercle Sportif et d'Agrement de la STIB - Koninklijke Kring voor Sport en Vermaak van de MIVB)
G. LAHAYE, Leon Boereboomlaan 85
1930 Zaventem

PFT/TSP (Patrimoine Ferroviaire Touristique - Toeristisch Spoorpatrimonium)
Pierre HERBIET, Av. des Eglantines 15
1150 Bruxelles
015/31.57.47

MOBOV (Modelbouw Openbaar Vervoer)
Frank BOURGUIGNON
Clementinastraat 60 - 2018 Antwerpen
03/237.27.64

RRR (Rail Rebecq Rognon)
Guy TYTECA, Rue des Pres 6
7090 Steenkerque
067/67.02.46 - 067/63.69.95
02/355.41.13

LSV (Limburgse Stoom Vereniging)
Julien CASIER, Gravierstr. 109
3700 Tongeren
012/23.22.24

Vennbahn V.o.B.
Bahnhof Raeren
Bahnhofstrasse 70
4730 Raeren



FEBELRAIL - LIJST DES ASSOCIATIONS MEMBRES (1992)
LIJST VAN DE AANGESLOTEN VERENIGINGEN (1992)

Adresses waar inlichtingen kunnen bekomen worden over de initiatieven van de betrokken clubs.

Adresses ou l'on peut se renseigner concernant les initiatives des clubs respectifs.



Rue de la Station, 34
B-7034
OBOURG

Le comité du C.F.M.S. rappelle qu'il organise, avec le Patronage du PAC d'Eugies une Exposition et une Bourse d'Echange durant le Week-End de la Toussaint dans les locaux de l' Ecole Communale, située rue du Centre à Eugies.

Heures d'ouverture:

Expo: samedi 31.10.92 de 12h à 19h
Dimanc 01.11.92 de 10h à 19h
Lundi 02.11.92 de 10h à 18h
Mardi 03.11.92 de 10h à 18h.

Bourse Ech: Dimanche 01.11.92 de 9h à 13h.

Prix d'entrée: Expo 50frs p.p. au dessus de 14 ans
(gratuit en dessous de 14 ans).
Bourse 50frs p.p. de 9h à 13h
75frs p.p. avant 9h.

BIENVENUE A TOUS !

P.S. Pour vous rendre à Eugies, de Mons, suivez la direction Frameries.

Président:

Guy Stiévenart
192, rue Louis Caty
B 7331 Baudour
Tél. 065/377708
641206



Rue de la Station, 34
B-7034
OBOURG

Secrétariat:

J. Marie Larmusiaux
136, rue H. Delanois
B 7000 Mons
Tél. 065/336262

Club de modélisme ferroviaire, toutes disciplines, le C.F.M.S. est installé à Obourg au 1er étage de l'ancienne Maison Communale située dans un parc bucolique et à quelque 5' du centre de la Ville de Mons et à la sortie de l'Autoroute E42 (sortie Soignies/Shape).

Résolument tourné vers le réseau modulaire, le Club se produit régulièrement en exposition en invité ou en organisateur.

Lors des séances hebdomadaires prévues tous les samedis de 14 à 18 heures, les membres "travaillent" dans une ambiance amicale et sans contrainte. Les jeunes y sont, particulièrement, bien accueillis et leur budget limité bien compris.

Toutes les activités concernant le modélisme et le chemin de fer y sont, évidemment, pratiquées.

Amis ferroviphiles de Mons et des environs, rejoignez-nous!

Le C.F.M.S., Le Club Sympa!

Adressez votre courrier au Secrétariat!

ARBAC KBVVS

ASSOCIATION ROYALE BELGE DES AMIS DES CHEMINS DE FER
asbl Gare Centrale, 1000-Bruxelles
KONINKLIJKE BELGISCHE VERENIGING DER VRIENDEN VAN HET
SPOOR, vzw Centraal Station, 1000-Brussel

Chaque mardi non férié, de 20 à 22 h 30, réunion dans nos locaux de la station de pré-métro "ANNESESSENS" (entrée par la place Fontainas).

A cette occasion,

- portefeuille de lecture (sauf le dernier mardi du mois);
- possibilité de consulter ou d'emprunter les ouvrages de notre bibliothèque (de 20 à 21 h).

Par ailleurs, une séance de projection de films et/ou diapositives de caractère ferroviaire est organisée le dernier mardi de chaque mois, à 20 h 30 (pas en juillet-août).

Gezellig samenzijn iedere dinsdag van 20 u tot 22 u 30 in onze lokalen gelegen in het MIVB-station "ANNESESSENS" (ingang kant Fontainasplein).

Bij deze gelegenheid, tijdschriften ter beschikking, bibliotheek (20 - 21 u).

Iedere laatste dinsdag van de maand, om 20 u 30, films- en/of dia-projecties (niet in juli - augustus).

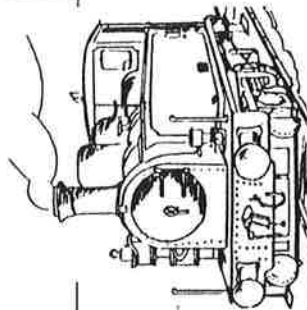

LSV - LIMBURGSE STOOM VERENIGING - STOOMTREIN AS
J. Casier, Gravierstraat 109, 3700 Tongeren
Tel. 012/23.22.24 (tijdens de week)
Station As, Stationsstraat 126, 3665 As
Tel. 089/65.70.06 (tijdens de weekends)

SINT-NIKLAASRITTEN: OP ZONDAGEN 15, 22 en 29 NOVEMBER 1992

Vertrek te As: telkens om 14u00.

Voorinschrijving gewenst, want het aantal plaatsen is beperkt.

Volwassenen: 250,- fr. (incl. verrassing).
Kinderen: 200,- fr. (incl. grote zak speel- en snoepgoed)

Het station van As is te bereiken via de vierbaansweg Gent-Lanlaar-Maaseik. Aan het bordje Maasmechelen links afslaan: Station As. De Lijn: buslijn 11 vanuit Gent.



Le club de modélisme de MALMEDY organise sa bourse d'échanges le samedi 15 novembre en la salle de la Fraternité, place de la Fraternité à MALMEDY.

Boulevard : 2717

C.F.O. - CLUB FERROVIAIRE D'OTTIGNIES

M. André Genet, 6 rue Martin, 6220 Fleurus
Tél. 071/81.24.32

Le C.F.O. organise pour la deuxième fois son exposition T.E.M. (Train Expo Modèle), le week-end du 16 et 17 octobre 1993 à Ottignies.

Thème choisi: "Autorails et rames types belges et européens".

Le présent avis a pour but de vous convier à nous rejoindre et à retenir dès maintenant ces dates sur votre agenda. Si vous êtes intéressé par T.E.M. 93, faites le nous savoir rapidement et prenez contact avec notre secrétariat. Les emplacements seront gratuits et vous bénéficierez sur place de certains autres avantages.

CLUBS, MEMBRES DE CLUBS, EXPOSANTS SPECIALISES, et surtout MODELISTES ISOLÉS, montrez vos réalisations et rejoignez-nous à cette occasion, et à l'occasion de l'année EUROPEENNE.

VERCAUTEREN ANDRÉ, Auktionator

Kan. de Meyerlaan 8, 9220 Hamme

Info en catalogus: tel. 052/47.84.02, fax. 052/47.71.54

49ste INTERNATIONALE VEILINGS VAN OUDE SPEELGOEDTREINEN IN HOTEL SERWIR

TE SINT-NIKLAAS:

- zaterdag 19 en zondag 20 december 1992:

T h e m a s : s p o o r N - H O - O - I - I I e n v a r i a .

RONDGO-TRAVEL

Bosuytstraat 5, 8310 Assebroek

Tel. + fa. 050/55.92.41

REIZEN VOOR SPOORWEGVRIENDEN:

- reis naar de SPIELWARENMESSE te Nürnberg, op 4-5-6-7 februari 1993

- reis naar de RHAETISCHE BAHN in Zwitserland, van 10 tot 17 juli 1993

Mr. GOVERNMENT OF INDIA, MINISTRY OF RAILWAYS (RAILWAY BOARD)

Conc.: SALE OF NARROW GAUGE LOCOMOTIVES - GLOBAL TENDER

Indian Railways intend to dispose of a number of old and condemned 2 ft and 2 ft 6 inch narrow gauge steam locomotives of various designs, which had been working on the Darjeeling Hills and other narrow gauge lines, on "As is, where is" and highest bid basis, to Indian and foreign museums, societies, institutions and individuals.

The bid document may be obtained from Room n° 342, Ministry of Railways, Railway Board, Rail Bhavan, New Delhi, on any working day from 1.9.1992 to 30.11.1992, between 10.30 a.m. and 1.00 p.m.



M.T.V.B. - M.9.V.B.

FAITS D'HIVER - SAISON 92/93

Comme chaque année à pareille époque, la rentrée scolaire annonce dans son sillage l'arrivée de l'automne et la prochaine clôture de la saison du musée. Le moment est dès lors venu de vous donner un avant-goût des activités que notre ami Paul RINERT prépare pour le prochain hiver :

Sa 24.10.92	GAND - sortie avec la motrice historique n° 339, KALKEN - visite du matériel musée, (déplacement en bus musée).
Sa 14.11.92	WUPPERTAL - visite de la ligne du "Schwebebahn", SOLINGEN - réseau de trolleybus. (déplacement en bus-salon).
Sa 12.12.92	BRUXELLES - visite des pantuis en attente (zone des ABATTOIS - axe Nord-Sud vers Saint-Gilles)
Di 17.01.93	BRUXELLES - Circuit avec motrices musée sur les tronçons en sursis à Laeken (sq. Prince Léopold, voie unique rue Jules Lahaye, rue Sterckx, etc.)
Di 14.02.93	WOLUWE - Rencontre habituelle pour présentation de la nouvelle saison.
Di 20.03.93	Voyage à l'étranger (probablement en France).

Ce programme est évidemment donné sous réserve. Les informations précises seront communiquées mensuellement dans la revue **TRAM 2000**.

Extrait - Tram 2000 n° 127 (septembre 1992)



LOCOMOTION
vzw

vzw LOCOMOTION
P/a Berkenlaan 23, 2540 Hove
Tel. 037/457.53.71, 037/239.51.70

FILM- EN DIAVOORSTELLING

OP ZATERDAG 21 NOVEMBER 1992 richt de vzw Locomotion opnieuw een film- en diavertoning in.

Plaats: CULTUREEL CENTRUM te Berchem/Antwerpen
(Driekoningestraat 126, niet ver van het station Berchem)

Aanvang: 20u00.

Inkom: gratis.

Op het programma: 16 mm -films uit de verzameling van Phil Dambly en dia's (uitleenpende onderwerpen, meerdere fotografen).



FEBELRAIL - MODELBOUWCOMMISSIE / COMMISSION DE MODELISME

R. Paternoster, Hyazinteweg 15, D-5000 Köln 80

Info: secretariaat/secretariat Febeilrail

De Modelbouwcommissie van Febeilrail zal vergaderen in de lokalen van de club CFMS, Rue de la Station te Obourg, op 28 november 1992 om 13u30. Alle geïnteresseerde modelbouwers zijn welkom!

La Commission de Modélisme de Febeilrail se réunira au locaux du club CFMS, Rue de la Station à Obourg, le 28 novembre 1992 à 13h30. Tous les modélistes intéressés sont bienvenus!



B.V.S.

BEIGISCHE VRIENDEN VAN DE STOOMLOKOMOTIEF v.z.w.

1. STAND VAN ZAKEN BIJ DE VZW.B.V.S. - STOOMSPOORLIJN DENDERMONDE-PUURS.

a. BOUWVERGUNNING VOOR DE IN BAASRODE GEPLANDE LOODS.

De ambtenaar van Stedebouw ging bij de Koning, vertegenwoordigd door de Minister in beroep tegen de voor de vzw.B.V.S. gunstige beslissing van de Bestendige Deputatie. De procedure volgend heeft de vzw. B.V.S. gevraagd om gehoord te worden. Afwachten nu, maar leuk is toch anders!

b. STOOMLOK DUVEL.

De montage-werkzaamheden zijn flink opgeschoten, hoewel naar mate de werken vorderden hier en daar overgegaan werd tot bijkomende herstellingen. Aangezien er toch nog geen loods beschikbaar is in Baasrode, hebben de werkende leden wat meer tijd voor de "finishing touch" en werd beslist de machine niet voor de winter over te brengen naar Baasrode.

c. MOTORWAGEN 4302.

Enkele werkende leden hebben de motorwagen 4302 terug rijvaardig gemaakt.

d. LIJNDIESELLOK 6106 EN DE M1-RIJTUIGEN.

B.V.S.-leden zijn er in geslaagd met de 6106 en de M1-rijtuigen een bedrijfskarakter trek-duw-stel te vormen. Op 4 oktober ter gelegenheid van de TTB-dag werd voor het eerst sedert de verwerving met dit materieel een echte trek-duw-dienst gereden op de S.D.P.

e. STOOMLOK COCKERILL.

Deze lok blijft buiten dienst zolang de herstellingswerken niet kunnen uitgevoerd worden. De vzw. B.V.S. kan de aangekochte vijzels niet installeren zolang geen beslissing gevallen is i.v.m. de lokatie van de loods.

f. GOEDERENWAGEN TYPE 9581B8

Een grote goederenwagen, destijds behorend tot de hulptrain van Antwerpen-Dam, werd door de vzw.B.V.S. aangekocht. Deze wagen zal bij de bouw van de loods als weriwagen dienst doen. Later kan hij dienst doen als materieelwagen of als wagen voor het transport van fietsen in het kader van de toeristische exploitatie.

2. LIJDMATTSCHAPSBIJDRAGE 1993 - DONATEURSBIJDRAGE 1993.

Het lidmaatschap 1993 van de vzw.B.V.S. bedraagt slechts 650fr. en kan overgeschreven worden op rekeningnummer 001-1798180-70 van de vzw.B.V.S. te 9200 Baasrode. Wie bereid is wat meer te doen voor de vzw. B.V.S. dan de op jaarbasis toch bescheiden 650 fr. kan dan beter DONATEUR worden. Een donateur schenkt minstens 1000 fr aan de vereniging maar recupereert van de Overheid via de fiscale vrijstelling bij zijn inkomstenbelasting zowat de helft. Om "Donateur 1993" van de vzw.B.V.S. te worden, volstaat het Uw gift te storten op bankrekeningnummer 426-3165022-84 van de STICHTING MONUMENTEN-EN LANDSCHAPSZORG vzw. Bergstraat, 72 te 1000 BRUSSEL. Alle giften op dit nummer komen UITSLUITEND ten goede van de vzw.B.V.S. en zijn dus fiscaal aftrekbaar vanaf 1000fr. De hoger genoemde stichting levert de fiscale attesten af zowat 3 weken na de ontvangst van Uw gift. Wie de vzw.B.V.S. wil helpen, kan dat nu op een interessante manier! In het nummer 42 van de Agenda werden het lid- en het donateurschap uitvoerig toegelicht. Aanzel niet en help de vzw.B.V.S. die van geen enkele overheidsinstantie enige subsidie ontvangt!

3. RIJDAGEN EN DIENSTREGELING 1993.

In principe wordt de dienstregeling 1992 ook voor het seizoen 1993 behouden. Er wordt gereden op zon- en feestdagen in juli en augustus. Ze zal 3: Dendermonde V 12.15 - Baasrode A 12.30 / V 12.35 - Puurs A 13.08 rit 4: Puurs V 13.40 - Baasrode A 14.13 / V 14.18 - Dendermonde A 14.40 rit 7: Dendermonde V 15.15 - Baasrode A 15.30 / V 15.35 - Puurs A 16.08 rit 8: Puurs V 17.10 - Baasrode A 17.43 / V 18.18 - Dendermonde A 18.40



a. REMISE - PERMIS DE BATIR.

Le fonctionnaire responsable de l'administration du "Ruittelijke ordening" a interjeté appel auprès du Roi, représenté par le Ministre Kelchermans, contre la décision favorable au B.V.S. de la Députation permanente. Suivant la procédure le B.V.S. a demandé l'audition. Entretiens on attend!

b. LOCO A VAPEUR "DUVEL".

Les travaux de remontage sont presque finis, bien que plusieurs travaux supplémentaires ont été effectués. Puisque une remise ne sera pas disponible dans un futur immédiat, les membres actifs ont suffisamment de temps pour le "finishing touch". En effet on a décidé de remettre le transfert de la machine jusqu'au printemps prochain.

c. AUTORAIL 4302.

Le 4302 a été remis en ordre de marche par quelques membres actifs.

d. LOCO DIESEL DE LIGNE 6106 ET LES VOITURES M1.

Des membres actifs du B.V.S. ont réussi à former une rame réversible à l'aide de la loco 6106 et des voitures M1. Le 4 octobre à l'occasion de la Journée TTB cette rame a effectué le premier service en vraie rame réversible depuis son arrivée au S.D.P.

e. LOCO A VAPEUR COCKERILL.

Cette machine reste hors service parce que les travaux de réparation sont impossibles en ce moment. En effet les vérins nécessaires pour le levage ne peuvent pas être installés avant qu'une décision concernant l'emplacement définitif de la remise a été prise.

f. WAGON TYPE 9581B8.

Ce grand wagon couvert du train de secours de l'ATD Antwerpen-Dam a été acquis par le B.V.S. Il sera mis en service comme wagon de chantier durant la construction de la remise. Plus tard il sera employé comme magasin ou pour le transport des bicyclettes dans l'exploitation touristique.

2. MEMBRE - DONATEUR - 1993.

Le montant de la cotisation 1993 a été fixé à 650 francs. Cette somme assez modeste peut être virée au compte 001-1798180-70 de l'asbl.B.V.S. à 9200 Termonde-Baasrode.

Si vous voulez nous aider plus, devenez donateur en virant au moins 1000fr comme don au compte 426-3165022-84 de l'asbl "Stichting Monumenten - en Landschapszorg", rue de la Montagne, 72 à 1000 Bruxelles. Celle-ci emploiera votre don totalement au profit de l'asbl.B.V.S., en payant des factures destinées à l'asbl.B.V.S. Cette association vous enverra dans les 3 semaines après votre virement un certificat, donnant droit à l'exonération fiscale des impôts (pour tout don à partir de 1000 fr). Dans le n° 42 de cet Agenda vous trouvez tous renseignements concernant les statuts de membre et de donateur de l'asbl.B.V.S. N'hésitez pas et devenez membre ou donateur de l'asbl.B.V.S., qui ne reçoit aucune subvention de l'autorité publique!

3. HORAIRES ET JOURS DE CIRCULATION 1993.

En principe l'horaire de la saison 1992 sera aussi appliqué en 1993. L'exploitation touristique sera en service tous les dimanches et jours fériés de juillet et de août. Ces informations seront publiées dans l'Indicateur 1993 de la SNCB. L'horaire se présente comme suit:

train 3: Termonde D 12.15 - Baasrode A 12.30 / D 12.35 - Puurs A 13.08
train 4: Puurs D 13.40 - Baasrode A 14.13 / D 14.18 - Termonde A 14.40
train 7: Termonde D 15.15 - Baasrode A 15.30 / D 15.35 - Puurs A 16.08
train 8: Puurs D 17.10 - Baasrode A 17.43 / D 18.18 - Termonde A 18.40

Boekenbeurs

voor

Spoorwegliteratuur

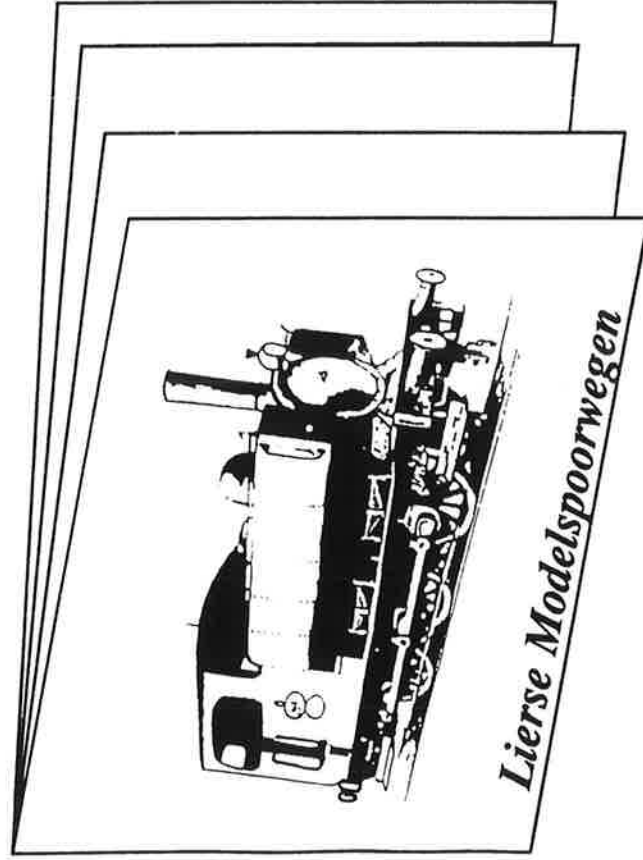

6 december 1992

van 10:00 tot 14:00

in Zaal: 't KRANSKE
KERKSTRAAT 2500 LIER

INFO : 03/480.20.17 480.44.03 480.57.59

FERREXPO III

Le TROLLEYBUS à LIEGE et dans le monde

13 novembre : inauguration à 18h00
14 novembre : de 14h00 à 20h00
15 novembre : de 10h00 à 20h00
16 novembre : de 10h00 à 12h00 et de 14h00 à 18h00

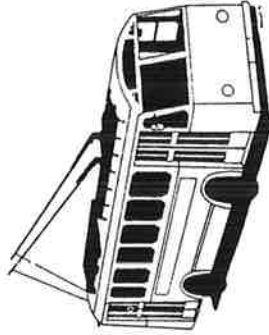

NANIOT : Rue des GENETS, 2
4000 LIEGE

Entrées : 120 F Enfants (12 ans) : 25 F
Réduction de 20 F pour tout membre adulte d'un club
ferroviaire ou de trolleybus



ASVI, ASSOCIATION POUR LA SAUVEGARDE DU VICINAL
Avenue de Tervueren 138B, 1150 Bruxelles

DIMANCHE 8 NOVEMBRE 1992: VOYAGE SPECIAL en TRAM "MARCHANDISES"
RESERVE AUX MEMBRES ASVI

Départ en motrice BN de CHARLEROI SUD à 10h10 ou d'ANDERLUES JCT à 11h.

SAISON 1993: dimanches & jours fériés du 1er mai au 17 octobre

excursions: les 15/5, 12/6, 14/7, 18/9 & 16/10
FESTIVAL DU TRAM: 14 & 15/08

INFO: R. DUQUENNE - TEL 02 673 48 63



ZONDAG 8 NOVEMBER 1992: UITSTAP met "GOEDERENTRAM" (VOORBEHOUDEN AAN ASVI-
LEDEN)

vertrek van CHARLEROI SUD (met BN) om 10u10 of van ANDERLUES JCT om 11u.

PROGRAMMA 1993: zon- en feestdagen van 1 mei tot 17 oktober

uitstappen op: 15/5, 12/6, 14/7, 18/9 & 16/
TRAMFESTIVAL op 14 & 15/08

Mededeling vanwege de NMBS / COMMUNICATION DE LA SNCB

Info: de heer Ardeel, Dienst Public Relations District Noordoost,
Koningin Maria Hendrikaplein 2, 9000 Gent
Tel. 091/41.23.07

7 en 8 november 1992:
FEESTELIJKHEDEN naar aanleiding van de 150ste VERJAARDAG VAN DE
SPOORLIJN KORTRIJK - LILLE (F)



Tentoonstellingen te Kortrijk en te Lille,
Speciale treinritten Kortrijk-Lille

4 december 1992:
Manifestatie n.a.v. de "her"-opening van het STATION VAN STEKENE
(op de vroegere spoorlijn Moerbeke - St. Gillis) als Cultureel
Centrum

7 et 8 novembre 1992:
FESTIVITES à l'occasion du 150ème ANNIVERSAIRE DE LA LIGNE
FERROVIAIRE COURTRAI-LILLE (F)

Expositions à Courtrai et à Lille
Trains spéciaux Courtrai-Lille

4 décembre 1992:
Manifestation à l'occasion de la "ré"-ouverture de LA GARE DE
STEKENE (ancienne ligne Moerbeke - St. Gillis) comme Centre
Culturel



**Vereniging voor Belangstellenden
in het Openbaar Vervoer**

vereniging zonder winstgevend doel

DIAPROJEKTIES

BRUSSEL (20.00 uur, vergaderzaal metrostation Anneessens, ingang
kant Fontainasplein)

13 nov. : De Harzquerbahn, VIDEOFILM
11 dec. : Tram en trein in de Ardennen
8 Jan. : Treinoverzicht 1992
12 feb. : Tramoverzicht 1992

ANTWERPEN (20.00 uur, centrum Zurenborg, Dageraadplaats 4)

27 nov. : Jaarlijkse diaverkoop
19 dec. : Private spoorlijnen in W- en ZW-Zwitserland
22 Jan. : Overzicht 1992
26 feb. : Veilingavond

Inlichtingen : Sekretariaat VeBOV
Kroonstraat 8 , 3920 Lommel Tel: 011.541 504

MOBOV VZW.

P/A. F. Bourguignon, Clementinastraat, 60, 2018 Antwerpen
tel: 03/237.27.64

MOBOV biedt volgende activiteiten aan:

- Bijeenkomsten in het kasteel Steytelinck, St. Bavostraat 20 te Wilrijk (Antwerpen) op vrijdagavond 6 nov.en 4 dec.92 telkens vanaf 20 H.
- Bijeenkomsten in ons lokaal, gelegen op de hoek Kambalastaat/Asiadok/Houtkaai (in de oude Antwerpse haven) op 22 okt.as. evenals op 15 dec.(vanaf 20 H)
- Publikatie van de tweemaandelijksse uitgave: 'MOBOVARIA' met artikels over onze hobby en varia.

L'association MOBOV organise des réunions mensuelles à Anvers (Wilrijk) Trois réseau (HO - N - HOe) sont installés dans notre propre local au port d' Anvers.
En outre, l' association publie une revue bimestrielle: 'MOBOVARIA'.



**MINIATUURSPORWEGCLUB
DE PIJL**

31 OKTOBER IN DE LOKALEN VAN CLUBBAAN - SCHAAL I
1-2 & 7-8 NOVEMBER HET VORMINGSSTATION MARKLINBANEN
1992 NMBS OKKASSIEMARKT
LEUVENSESTWG 443 BAR - WERK V/D LEDEN
10 - 19 UUR MUIZEN VIDEO - DIA'S



UN RENDEZ-VOUS A NE PAS MANQUER

EXPO TRAINS MODELISME

31
OCTOBRE

1-2
NOVEMBRE

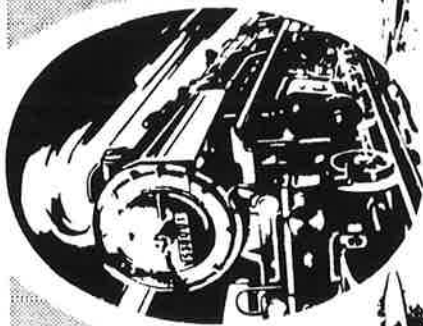

PLUS DE 500 EXPOSANTS PROPOSENT

- Trains (réseaux géants) - Bateaux - Avions
- Camions - Autos - Figurines - Radiocommande

JEMEPPES/S

ENTRE NAMUR ET CHARLEROI (E 42)

Sortie SAMBREVILLE n° 14

BC39008

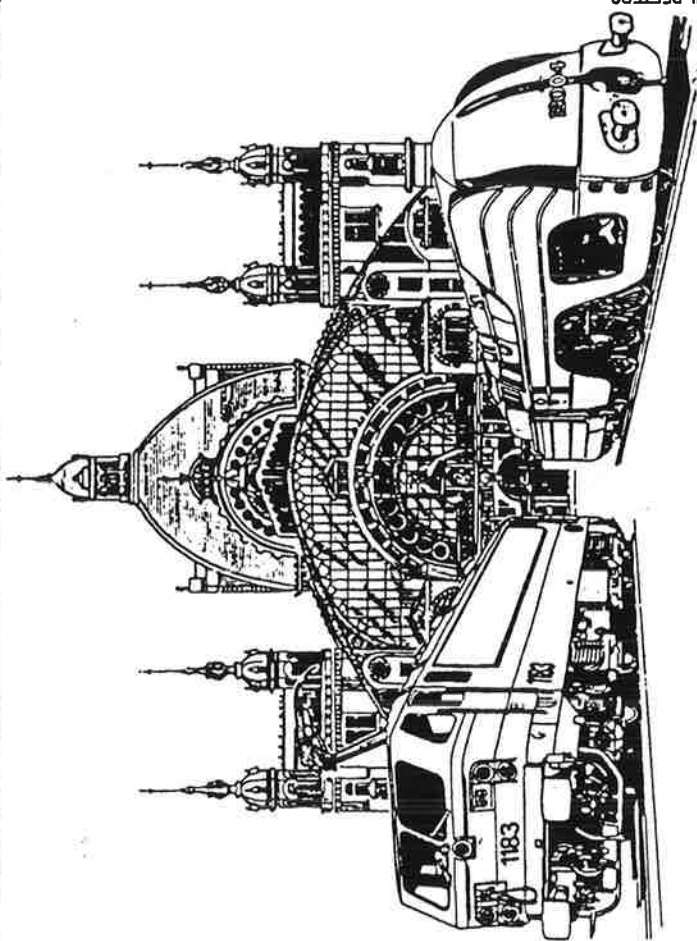

ONTWERP PAUL PEETERS

AMIRA

ANTWERP MODEL RAILROAD ASSOCIATION

STELT TENTOON IN FORT 2

FORT 2 straat - WOMMELGEM

GROTE CLUBBAAN IN WERKING (H0)

Meertreinenbedrijf op meer dan 1200m spoor

VERDER: GROOTSTE modulebaan van België
in schaal H0e naar Oostenrijks voorbeeld (smalspoor)
Grote LGB-baan - Diorama's - Koopjesmarkt - Tombola

7,8,11,14 en 15 november '92 steeds van 10 tot 18 uur

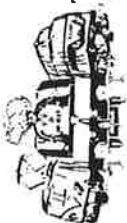

Hoeseltse Treinclub

HOESELTSE TREINCLUB

Danny Smets, Lindekapelstraat 7, 3740 Hoeselt
Tel. 089/41.53.72 (na 20u00)

11 de INTERNATIONALE RUILBEURS VAN MODELREINEN EN TOEBEHOREN, op zondag 31 januari 1993 in het Cultureel Centrum, Europalaan, Hoeselt,

Noteer reeds de datum van de 4de expo van modeltreinen en modelbouw "Euromodelbouw '93" in de Limburghallen te Genk: 26 en 27 september 1993.

T.H.T. - TREIN HOBBY TRAINS

Info: tel. 02/252.03.19 en 02/251.54.96

RUILBEURS van miniatuurtreinen en toebehoren in ZAAL STAR, N. De Brauwerstraat 21 te Vilvoorde, op 29 november 1992. In 1993 zullen de beurzen steeds plaatsvinden op de tweede zondag van de maanden maart, mei, september en november.

märklin club

MARKLIN CLUB

Parc Industriel "Vallée du Hain", 3d
1440 Wauthier-Braine

C'est le samedi 7 novembre 1992 que notre train Märklin Club partira pour l'EXPOSITION INTERNATIONALE DE MODELISME FERROVIAIRE DE COLOGNE. Afin de donner la possibilité au plus grand nombre d'entre vous de s'y rendre, le voyage ne durera qu'un jour. Départ d'Ostende/Bruges/Gand/Bruxelles-Midi/Louvain/Liège. Prix: de 1.450,- FB à 1.950,- FB pour les membres du Club Märklin et de 1.650,- FB à 2.150,- FB par personne pour les non-membres du Club (y compris l'entrée à l'exposition, un petit déjeuner dans le train, la participation à un tombola, etc.). Renseignements/inscriptions: tél. 02/366.09.32 (lundi, mardi, jeudi, vendredi, de 10 à 12 h. et de 15 à 17 h.).

Op zaterdag 7 november 1992 rijdt de Märklin Club trein naar Keulen voor de INTERNATIONALE MODELREINEXPO VAN KEULEN. Om een groot aantal onder u de mogelijkheid te bieden ons te vergezellen, hebben wij een ééndagstrip gepland. Vertrek vanuit Oostende/Brugge/Brussel Zuid/Leuven/ Luik. Prijs: van 1.450,- fr. tot 1.950,- fr. voor de leden van de Märklin Club en van 1.650,- fr. tot 2.150,- fr. voor de niet-leden (toegang tot de tentoonstelling, ontbijt in de trein, deelname aan een tombola, enz. inbegrepen). Inlichtingen en inschrijvingen: tel. 02/366.09.32 (maandag, dinsdag, donderdag, vrijdag, van 10 tot 12 u. en van 15 tot 17 u.).

LES "AMIS DU RAIL" HALANZY

M. Ambroise Michel
Rue du Bois 14, 6792 Halanzy
Tél. 063/67.52.57

Les pin's de notre association, représentant la Gare de Halanzy, sont toujours disponibles à l'adresse ci-dessus !

De pin's van onze vereniging, die het station van Halanzy voorstellen, kunnen op bovenstaand adres besteld worden.

s.s. MÄRKLIN n.v.

Vallée du Hain 3d - 1440 Wauthier-Braine
Tel : 02/366.09.32 fax 02/366.21.46

märklin

Wauthier-Braine, 6 oktober 1992

Mevrouw, Mijnheer,



Ter gelegenheid van het 10-jarig bestaan van het Speelgoedmuseum van Mechelen, zal er een speciale Märklin tentoonstelling onder het motto "Märklin Centraal" plaatsvinden. Talrijke voorwerpen en attracties zullen de historie van de fabriek tijdens de loop der jaren levendig voorstellen.

Liefhebbers : laat deze kans niet voorbijgaan !
Data : van 24 oktober t/m 3 december
van 10 tot 17 uur
alle dagen uitgezonderd de maandag.

Adres : Speelgoedmuseum
Nekkerspoel 21 - 2800 Mechelen
Tel : 015/ 20.03.86

E. GORIS

Wauthier-Braine, le 6 octobre 1992

Madame, Monsieur,



A l'occasion des dix ans d'existence du Musée du Jouet de Malines, une exposition particulière sera consacrée à Märklin dont le titre sera "Märklin Central". Une foule d'objets et d'attractions retraçant l'histoire des fabrications de la marque au fil des ans.

Amateurs : à ne manquer sous aucun prétexte !

Dates : du 24 octobre au 3 décembre
de 10 à 17 heures
tous les jours sauf le lundi.

Adresse : Speelgoedmuseum
Nekkerspoel 21 - 2800 Mechelen



E. GORIS

Les transports urbains de Düsseldorf mercredi 11 novembre 1992

Le 11 novembre est un jour férié en Belgique mais non en Allemagne. Aussi, nous profiterons de cette opportunité pour vous proposer une visite du gigantesque réseau urbain de la ville de Düsseldorf, sise à moins de 50 km au nord de Cologne.

Ville aérée et cosvue de plus de 500.000 habitants située sur la rive droite du Rhin, en bordure du conglomérat industriel de la Ruhr, Düsseldorf est une des métropoles économiques de l'Allemagne, dont la fonction de capitale du Land de Rhénanie-Westphalie dès 1946 a consacré l'essor. Siège d'une des bourses les plus actives d'Allemagne, Düsseldorf est devenue le "bureau" de la Ruhr, capitale des banques et centre administratif d'importantes usines rhénanes.

Düsseldorf et ses faubourgs est doté d'un superbe réseau de transport urbains ferrés, comme nos voisins allemands savent le concevoir. Celui-ci est interconnecté avec les autres réseaux de "Stadtbahn" des agglomérations environnantes.

C'est ce réseau que nous vous invitons à découvrir.

Le point de ralliement est fixé dans le train IC 413 (Bruxelles Midi 7.48, Liège Guillemins 9.00, Verviers 9.18).

Nous changerons de train à Aix-la-Chapelle (Aachen Hbf) pour emprunter un train de service intérieur allemand sur la ligne assez peu connue de nous Aachen Hbf - Aachen West - Mönchengladbach - Neuss - Düsseldorf Hbf (arrivée vers 11.15).

Un premier convoi de trams historiques nous fera faire un premier parcours urbain le matin.

Après le repas de midi (nous organiserons un repas collectif pour ceux qui le désirent), nous visiterons le dépôt de trams de Heardt, l'un des plus importants de la Rheinbahn, puis nous parcourrons en un autre convoi historique la ligne de tram interurbaine Düsseldorf - Krefeld, longue d'une vingtaine de kilomètres. Nous avons ensuite prévu un petit temps libre à Düsseldorf (3/4 heure) pour emplettes ou visite de la ville.

Nous reviendrons à Düsseldorf via Cologne (D. Düsseldorf Hbf 17.28, arrivée Köln Hbf 17.50, D. Köln 18.17, A. Verviers 19.23, Liège G. 19.42, Bruxelles Midi 20.55).

Nos Prix

Ils comprennent le voyage en train sur la Deutsche Bundesbahn d'Aachen Süd Grenze à Düsseldorf aller-retour, les divers parcours en tram à Düsseldorf, la TVA et les frais d'organisation : il s'agit d'un forfait identique pour tout participant, adulte ou enfant de plus de 4 ans.

- * Membre du GTF asbl, enfant ou ascendant vivant sous le même toit : 1.120 BEF.
- * Non membre : 1200 BEF.
- * Cheminot membre (ayant un billet de service sur parcours DB): 500 BEF.

Repas de midi

Nous vous proposons aussi, sans obligation bien sûr, de participer à un repas de midi collectif que nous organisons dans un restaurant de qualité. Sur réservation de votre part sur bulletin de participation joint, nous vous offrons, pour BEF, un repas complet comprenant entrée, plat principal et dessert, TVA et service compris, boissons en sus, pour le prix de 450 BEF

Parcours train sur réseau SNCB

Si vous n'avez pas de libre parcours sur le réseau de la SNCB, vous avez besoin d'un billet couvrant votre voyage en train entre votre gare de départ et la frontière belge (Aachen Süd Grenze) : nous pouvons vous procurer un billet valable de toute gare belge à la frontière allemande aller et retour en 2e classe pour le prix de 340 BEF.

Inscriptions

Le plus tôt possible, car le nombre de places dans les trams historiques est limité.

Adresse :

GTF asbl c/o Monsieur Jean Laterre
rue de Marchienne 6E - B-6110 MONTIGNY-le-TILLEUL





Het Stoomcentrum kijkt moe maar tevreden terug op zijn pas beëindigde stoomseizoen. Avonds 0-40ST "Fred" is een betrouwbare machine gebleven.

Motorwagen 4620 was een perfecte aanvulling van de dienst. De reparatiecapaciteit van weck opnieuw in dienst te stellen in geval van panne. Met het oog op de volgende stoomseizoen wordt het hele bedrijf aan een grondige evaluatie onderworpen. Vast staat dat de dienstregeling in het vóórseizoen (mei - juni) aangepast wordt. Overwogen wordt om in het hoogseizoen (juli - augustus) een vaste restauratierit in te leggen op zondagmiddag.

De inzet van het restaurantrijtuig neemt vaste vormen aan. Zowel de boeking als de organisatie van eigen gastronomische ritten zijn gestart. Op zondag 15 november wordt een jachtmenu opgediend (zie afzonderlijke aankondiging).

Het winterwerkprogramma is ondertussen begonnen met de wegname van enkele seimpalen in het station van Eeklo. Op het onmiddellijke programma staan de ontmanteling van de Poolse stoomlok TKp 4430 (waterbakken, kabine, ketelbepaling) voor de inwendige keuring in november. Getracht wordt om de machine tegen de zomer van 1993 weer in dienst te hebben.

De volëindiging van het smalspoor wisselcomplex, Bogaardestraat is eveneens nog vóór het jaareinde gepland.

OPROEP TOT MEDEWERKING

Beste spoorliefhebber, Verlangend kijkt U uit naar de ontwikkeling en de prestaties van onze museumspoorlijnen. Het grote Engelse voorbeeld werkt aanstekelijk.

De vrijwillige medewerking is groot.

Toch zoeken wij nog meer medewerkers. U kan één van hen zijn.

Neem contact op met onze voorzitter, Lou Heyvaert tel. 091/27.40.81.

Hij zal U warm ontvangen.

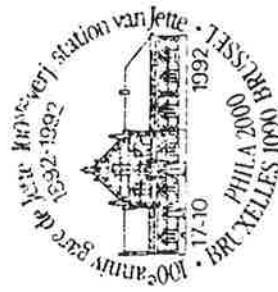
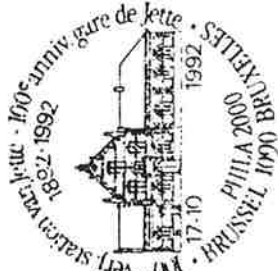

WINE & DINE STEAM SPECIAL



Gastronomische ritten per stoomtrein
op de museumspoorlijn Eeklo-Maldegem

JACHTDINER

Zondag 15 november 1992

Aperitief *

Paté van wild met appeltjes
gemarineerd in calvados *

Pompoenroomsoep *

Kwartels met groene peperroomsaus *

Poire Belle Hélène *

Mokka

PRIJS : 1490 fr. per persoon

Rit en vrij bezoek aan het stoommuseum inbegrepen.

Ontvangst en aperitief vanaf 12 uur.

Iedereen is ten laatste aanwezig om 12 uur 20 !

Stoomtrein vertrekt om 12 uur 30 en is terug om 15 uur.

Ik ondergetekende
schrijf in voor de gastronomische rit van 15/11/92 en bestel hierbij
menu (s). Ik betaal de som van X 1.490 fr. = fr.

O met bijgaande gekruiste cheque

O door overschrijving van heden op rekeningnummer 475-2054421-74
van de VZW Stoomcentrum Maldegem met vermelding "Rit 15/11/92"

Limburgse Stoom Vereniging v.z.w. De Boekenplank :

Een greep uit ons assortiment :

"Het traktemateriael van de NMBS" uitgegeven bij "Editions H.K."

1690 Bfr. + verzendingskosten

Nu voor slechts 1500 Bfr. bij U thuis (incl. verzending)

"Benelux Rail 7" uitgegeven bij "Het Nijverke"

860 Bfr. + verzendingskosten

Nu voor slechts 740 Bfr. bij U thuis (incl. verzending)

"Cab-Ride video's : Tournai - Namur"

Couvin - Charleroi

Dinant - Namur

1321 Bfr. + verzendingskosten

Nu voor slechts 1200 Bfr. bij U thuis (incl. verzendingskosten)

Aankoop per set van 3 : 3450 Bfr. i.p.v. 4128 tot 01-01-92

Ook de boeken Platform 5 (over de Europese spoorwegen) zijn bij ons goedkoop verkrijgbaar !!

Wil U meer inlichtingen of een (of meerdere) boeken bestellen ?

Schrijf dan naar : L.S.V. Gravienstraat 109 3700 Tongeren

Tel : 012/ 23 22 24 (na 18.00)

De brochure wordt U dan toegezonden

L.S.V.-Tijdschrift !

De Limburgse Stoom Vereniging geeft ook een tweemaandelijkse tijdschrift uit. Deze omvat volgende rubrieken :

Beschrijving van een stoomlokomotief (levensloop, tekeningen + technische geg.)

Beschrijving van een el. lokomotief (idem)

Nummerlijsten NMBS

Beschrijving van een elektrisch stel (levensloop, tekeningen + technische geg.)

Beschrijving rijtuig (idem)

Beschrijving wagen (idem)

Beschrijving van een vreemde lok. (idem)

inzet vanuit een bepaalde steleplaats + kort jaaroverzicht

Beschrijving van een sein

Beschrijving van een volledige lijn

Werking van een stoomlok

N.M.B.S.-Aktueel : huidige nieuws over de N.M.B.S.

L.S.V.-Aktueel : huidige nieuws over de museumlijn

De Boekenplank : verkoop en inlichtingen over boeken
boekbespreking

Modelbouw : bij uitgave van een Belgisch model.

Wilt U lid worden en 6 * per jaar dit toegestuurd krijgen ? Incl. de vakantiegids

Sort dan 600 Bfr. op rekening 860-0068579-79

Bij meer als 1 000 Bfr. krijgt U een Vrijkaart voor de treinen van de L.S.V.

Ben je nog niet zeker en wil je even kennismaken met ons tijdschrift ?

Wel sort dan 100 Bfr. (i.p.v. 150) op onze rekening en een gratis presentemplaar wordt opgestuurd.

Meer inlichtingen hierover kunnen steeds verkregen worden op volgend adres :

L.S.V.

Stoomtrein AS

Station AS

Stationsstraat 126

3665 As

089/ 65 70 06 (weekend)

p.a. Casier

Gravienstraat 109

3700 Tongeren

012/ 23 22 24

**De boekenplank is elke zaterdag open
tussen 11.00 en 15.00. in het station
van As. Kom kijken wat wij bieden !!
GENIET SNEL VAN DEZE
AANBIEDINGEN !!**

**Op 15 - 22 en 29 november komt de
Sint per STOOMtrein in AS aan !
Wees erbij en reserveer tijdig !**

Want vol is vol (zie advertentie in dit tijdschrift !)



EDIBLANCHART

s.p.r.l. - p.v.b.a.
 AVENUE ERNEST MASOIN 15, 1090 BRUXELLES
 ERNEST MASOINLAAN 15, 1090 BRUSSEL
 ☎ (02) 478 37 06 - 478 19 26
 Fax (02) 478 64 29

Oktober 1992.

Trouwe Klant,

Het jaar loopt stilaan op zijn einde en wij werken volop aan 4 projecten in uitvoering : Vapeur en Belgique (deel 2) van Phil Dambly, de nederlandse vertaling van Stoom in België deel 1 (Dambly), Le Rail au Congo Belge (deel 1) en Kleuren van de NMBS 1961-1970. Zodra mogelijk, zult U op de hoogte gebracht worden van hun uitgaven.

Wij kunnen U de kalenders LOCO 93 en MINIREX 93 aankondigen :

Kalender LOCO 1993 (42 x 30 cm)

- A. 12 Foto's : JANUARI NMBS Tweedelige stellen reeks 03 (*)
 FEBRUARI NMBS Stoomlokomotief reeks 24.
 MAART Belgische Staatspoorwegen stoomlokomotief type 62
 APRIL CFL Diesellokomotief reeks 1800 (*)
 MEI De Stelplaats Brussel-Zuid op 24 april 1954
 JUNI NMBS stoomlokomotief reeks 36
 JULI Zicht van het Station Antwerpen-Centraal in de twintiger jaren.
 AUGUSTUS De DB TEE Parsifal in 1966 te Marche-les-Dames (*)
 SEPTEMBER CFL stoomlokomotief reeks 56
 OKTOBER NMBS Diesellokomotief type 210
 NOVEMBER Belgische Staatspoorwegen stoomlokomotief type 66
 DECEMBER NMBS elektrische lokomotief reeks 23 te Namen (*)

De 4 foto's aangeduid met (*) zijn in kleuren.
 B. Technische legenden : in 4 talen (FR, NL, D, GB)
 C. Prijs en voorwaarden : Publiek prijs 390 F. Deze prijs is met verpakking in een individueel karton en BTW 19,5 % inbegrepen.

- D. Financiële diensten : EDIBLANCHART PVBA
 000 0037275 27
 210 0342800 40
 310 0024124 57
 437 0076011 01

E. Datum van uitgave : begin november 1992
 F. Oude kalenders : De kalenders LOCO 79 tot 91 (met dezelfde presentatie) zijn nog steeds beschikbaar aan dezelfde voorwaarden als hierboven met een extra korting van 50 %.

- G. Andere uitgaven : ELEKTRISCHE LOKOMOTIEVEN..... 1.980 F
 SPOORWEGEN IN NEDERLAND van Hesselink..... 700 F
 MOTORRIJTUIGEN van M. Delle..... 1.980 F
 STOOM III van Max Delle..... 1.180 F
 Van stoom tot G.L.T. Van Vlaenderen..... 280 F
 LA FRANCE A VOIE ETROITE...M. Dahlström..... 1.850 F
 VAPEUR AU PORTUGAL van M. Dahlström..... 1.850 F
 LES TRAINS BLINDES van Malmassari..... 2.690 F



EDIBLANCHART

s.p.r.l. - p.v.b.a.
 AVENUE ERNEST MASOIN 15, 1090 BRUXELLES
 ERNEST MASOINLAAN 15, 1090 BRUSSEL
 ☎ (02) 478 37 06 - 478 19 26
 Fax (02) 478 64 29

Octobre 1992

Cher Client,

Bientôt l'année s'achève et nous travaillons fort à 4 projets : Vapeur en Belgique (tome 2) de Phil Dambly, la traduction flamande du tome 1 de ce livre en voie d'achèvement, Le Rail au Congo Belge (tome 1) et Couleurs de la SNCB 1961-1970. Dès que possible, vous serez tenu au courant de leur parution.

Nous vous annonçons les calendriers LOCO 93 et MINIREX 93

Calendrier Loco 1993 (42 x 30 cm)

- A. 12 photos : JANVIER Locomotive double SNCB série 03 (*)
 FEVRIER Locomotive à vapeur SNCB type 24
 MARS Locomotive à vapeur type 62 Etat belge
 AVRIL Locomotive Diesel CFL série 1800 (*)
 MAI Dépôt de Bruxelles-Midi le 24 avril 1954
 JUIN Locomotive à vapeur SNCB type 36
 JUILLET Vue de la Gare Centrale d'Anvers vers les années vingt
 AOUT Le TEE Parsifal en 1966 à Marche-les-Dames (*)
 SEPTEMBRE Locomotive à vapeur CFL série 56
 OCTOBRE Locomotive électrique SNCB type 210
 NOVEMBRE Locomotive à vapeur Etat Belge type 66
 DÉCEMBRE Locomotive électrique SNCB série 23 à Namur. (*)

Les 4 vues marquées d'un (*) sont en couleurs.

B. Légendes techniques : dans les 4 langues (FR, NL, D, GB)
 C. Prix & conditions : Prix public 390 F. Ce prix est emballage dans un carton individuel et TVA 19,5 % compris.

- D. Services financiers : EDIBLANCHART SPRL
 000 0037275 27
 210 0342800 40
 310 0024124 57
 437 0076011 01

E. Délai de parution : début novembre 1992.

F. Anciens calendriers LOCO : Les calendriers Loco de 79 à 89 (de même présentation) restent toujours disponibles aux mêmes conditions que ci-dessus avec une remise de 50 %.

- G. Autres ouvrages : Locomotives Electriques..... 1.980 F
 SPOORWEGEN IN NEDERLAND de Hesselink..... 700 F
 VAPEUR EN BELGIQUE T. 1 de Dambly..... 1.980 F
 AUTORAIS SNCB de Max Delle..... 1.980 F
 VAPEUR III de Max Delle..... 1.180 F
 De la Vapeur au GLT Van Vlaenderen..... 280 F
 LA FRANCE A VOIE ETROITE M. Dahlström..... 1.850 F
 VAPEUR AU PORTUGAL M. Dahlström..... 1.850 F
 LES TRAINS BLINDES Malmassari..... 2.690 F

Openbaar vervoer

Openbaar vervoer in Vlaanderen. Historisch overzicht. Specialnummer van Ons Heem, jg.46 - nr.2 - 1992, 156 blz + ill.

In dit specialnummer wordt een poging gedaan om per provincie een stuk geschiedenis van het openbaar vervoer te beschrijven. Het enige probleem is dat de bijdragen verschillende tijdsperiodes behandelen, zodat er van een echt historisch overzicht geen sprake is.

F. Keersmaers beschrijft de rol die Antwerpse Provincieraad speelde in de aanleg van trein-, tram- en buslijnen in hun provincie, waarbij hij zowel de 19de als de 20ste eeuw bekijkt. Het artikel van K. Scys over West-Vlaanderen handelt enkel over de spoorwegen voor 1870. De auteur belicht daarbij vooral de verschillende concessie maatschappijen die in de West-Vlaamse Spoorwegen actief waren. Hij probeert eveneens te peilen naar de afkomst en de status van de mensen achter die maatschappijen. Ook de bijdrage van A. Linters voor Limburg gaat over de concessie maatschappijen. Daarbij wordt lijn per lijn bekeken welke maatschappij ze uitbaatte en welke de grote aandeelhouders waren. H. Van Royen beschrijft

W. DE RIDDER, De lijdensweg van een openbaar transportmiddel, Trolleybussen in België, Hamme, (1993), 136 blz. + ill.

Alhoewel reeds in 1882 een voorloper van een trolleybus door Siemens & Halske werd uitgetest, was het toch dankzij de verdere ontwikkeling van de Van de Pote-trolleybus van dat vanaf 1900 de eerste trolleybussen hun nog schuchtere intrede in de wereld van het transport deden.

Ook in België werd de trolleybus in gebruik genomen en werden er diverse projecten opgezet. De studie van De Ridder beschrijft in eerste instantie de trolleybuslijnen te Gent, Antwerpen, Luik en Brussel, terwijl ook de diverse projecten van de NMVB (Eitersbeek-Overijse, Mechelen-Muzen, Brussel-Grimbergen en het Brussels experiment van 1958 behandeld worden. Het tweede luik bevat een onderzoek naar de motivatie (pro en contra) voor de invoering van trolleybussen in de behandelde steden en bij de NMVB.

Tenslotte wordt ook de houding van de maatschappijen en van de politiek ten opzichte van de trolleybus geanalyseerd in België omnisbaar wordt voor elke die geïnteresseerd is in de globale transportevolutie en -politiek in Vlaanderen, Brussel en Wallonië. Het boek zal te verkrijgen zijn door storting van 595fr op rekening 088-207353-58 van WIADS. Meer info via tel. 032/476235.



LA CONVENTION CONCLUE ENTRE LA FONDATION ROI BAUDOUIN ET L'ASVI OU COMMENT AIDER L'ASVI EN PAYANT MOINS D'IMPOTS

Chacun connaît l'activité débordante de la Fondation Roi Baudouin en faveur d'oeuvres sociales et culturelles. Grâce à la convention précitée, la FRB collecte des dons pour la restauration du matériel ASVI et l'érection de la remise de Thuin (Ouest). Ces dons bénéficieront d'une exonération fiscale. Comment faire ? Des donations d'au moins 1000 BEF peuvent être versées au CCP 000-000004-04 de la Fondation Roi Baudouin rue Brédérode 21 à 1000 Bruxelles, avec une communication "sauvegarde vicinal". La Fondation délivrera au donateur une attestation à joindre à l'année prochaine à la déclaration fiscale de l'exercice d'imposition 1993 (impôt des personnes physiques, revenus de 10 % de ceux-ci; pour avoir une déductible des revenus nets à concurrence de 10 % de ceux-ci; pour avoir une idée de votre revenu net, voyez votre dernier avertissement-extrait de rôle). Compte tenu des taux d'imposition marginaux, la non-imposition du don se traduira par une économie d'impôts de l'ordre de 45 à 55 % ! Payez-vous trop d'impôts ? Voulez-vous doubler l'efficacité de votre action financière au profit de l'ASVI ? Alors, aidez-nous par le canal de la Fondation Roi Baudouin. Si vous offrez 2 pots de peinture ou 2 briques à l'ASVI, le fisc vous en remboursera un ou une. N'oubliez pas la bonne communication ! Merci !

ASVI-PUBLICATIONS VOUS PROPOSE...

- A SA SERIE DE 8 CARTES POSTALES** Référence: A Prix franco: 130 BEF
- B LE BADGE DE L'ASVI (motricité 9888)** Référence: B Prix franco: 55 BEF
- G LE NOUVEAU CATALOGUE DE LA COLLECTION DE L'ASVI** Une version enrichie du matériel confié par la SRWT en 1992, env. 40 p illustrations de nombreuses photos. Référence: G Prix franco: 180 BEF
- M LE NOUVEAU VICINAL MANHAY - MELREUX** Un tiré à part d'un article publié dans la revue du Touring Club de 1912, complété de photographies ultérieures. Référence: M Prix franco: 100 BEF

COMMANDE: par virement au compte 034-0195365-69 d'ASVI-publications, av. de Tervuren 138 b à 1150 BXL. Nos lecteurs étrangers peuvent payer au CCP 000-1406692-95 de R. Dussart Desart, Venelle au Fallo 49, B 1150 Bruxelles

Sont aussi disponibles mais UNIQUEMENT par virement au CCP 000-1406692-95
P LE FIN'S FCC Référence: P Prix franco: 260 BEF
X LES TRAMS DU CENTRE ET DU PAYS DE CHARLEROI (Bronier/Delbruycère)

Un aide-mémoire chronologique des lignes, avec quelques récapitulatifs et des illustrations photocopiées. Un double emploi avec celui de Willy Hoslet ? A vous de juger. 40 p. Référence: X Prix franco: 120 BEF

Toujours disponible au GTF...

Un nouveau numéro hors série de Trans-Fer :

Souvenirs ferroviaires du pays de Saint-Vith

Histoire de l'établissement et de la disparition progressive du réseau de chemin de fer de la région de Saint-Vith (Vennbahn Mairnes - Lommesweiler et antennes vers Bleialf et Trois-Vierges - lignes adjacentes St-Vith - Gouvy et Born - Vielsalm). Relevé complet des nombreux témoignages archéologiques encore existants du rail (tunnels, ponts et viaducs, sites). Témoignages de cheminots ayant participé, dans les années cinquante, à l'exploitation du noeud ferroviaire de Saint-Vith. 68 pages papier glacé, 50 photos et plans, broché. Prix : 200 BEF + 20 BEF (port) = 220 BEF.

Cet ouvrage peut être commandé par virement préalable de la somme correspondante au compte 240-0380489-59 GTF asbl - Editions, BP 191, 4000 Liège 1. Envoi à l'étranger : port porté à 40 BEF (procédure de paiement en 3e page de couverture).



G.T.F. asbl.

NOUVELLE PUBLICATION

A l'occasion du 150ème anniversaire de l'ouverture de la gare de Liège-Guillemins, qui correspond à la mise en service des plans inclinés de Liège, Jean René LEJEUNE a fait une nouvelle édition revue et augmentée de son étude sur ce sujet. L'illustration y est particulièrement soignée et abondante. Elle contient des documents inédits dont quelques uns sont exceptionnels.

Brochure de 64 pages sur papier couché, format 16x24 cm, 41 photos et dessins. Le résumé et les légendes des illustrations est disponible en neerlandais et est joint systématiquement pour les lecteurs neerlandophones.

Prix de vente : 390 BEF + 50 BEF pour les frais d'envoi si vous habitez en Belgique, à verser sur le compte n° 000-0805374-80 de Jean René LEJEUNE, 366 rue de l'Arbre-Ste-Barbe, B-4000 Rocourt. Si vous n'habitez pas en Belgique, les frais d'envoi s'élèvent à 60 BEF (préciser : CCP BRUXELLES au dessus du n° 000-0805374-80).

Civilisation de l'image: Benelux Rail 7

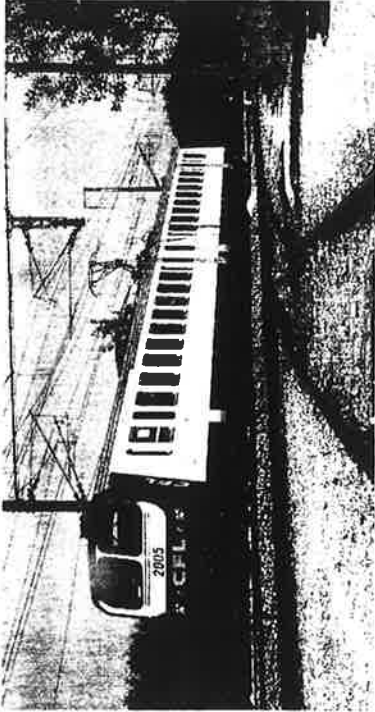

Benelux Rail 7 (1990-91) 150 FF/880 FB/47,50 fl (ISBN 90-73280-03-6), 144 pages avec 260 images dont 100 en couleurs.

Disponibles dans les librairies ou chez BVS, Biblio Rail, COPEF, L'Etoile du Nord, ETR, GAR, GTF, Jocadis, LSV, Loco Revue, LOK Report, Minirex, NVBS, Stenvall, TKS, ou directement chez l'éditeur en faisant virer le montant correspondant plus 6,00 fl/120 FB pour frais d'expédition pour chaque envoi quel que soit le nombre de livres, sur l'un des comptes suivants: Postbank 0279734, Rabobank 1475 19 144 ou pour la Belgique Crédit Communal 083 245 672 610. Vous pouvez également envoyer par courrier un Eurocheque libelle en florins néerlandais.

Sont également disponibles dans les mêmes conditions:

Benelux Rail 1 (1978-79) 620 FB/ 32,50 fl,
Benelux Rail 2 (1980-81) 620 FB/ 32,50 fl,
Benelux Rail 3 (1982-83) 620 FB/ 32,50 fl,
Benelux Rail 4 (1984-85) 750 FB/ 39,90 fl,
Benelux Rail 5 (1986-87) 750 FB/ 39,90 fl,
Benelux Rail 6 (1988-89) 780 FB/ 42,50 fl,
Benelux 8 (1992-93) paraîtra en 1994.

Editions 't Nijvere Lezerke.

boite postale 233, 6400 AE Heerlen, Pays-Bas



**'T NIJVERE
LEZERKE**

Beeldend vermogen: Benelux Rail 7

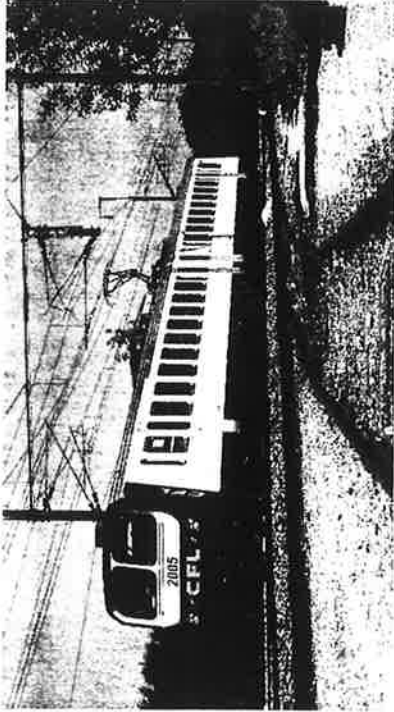

Benelux Rail 7 (1990-91) f 47,50/BF 880 (ISBN 90-73280-03-8)

144 pagina's met 260 afbeeldingen waarvan 100 in kleur.
Verkrijgbaar in de boekhandel of bij BVS Shop, Biblio Rail, COPEF, L'Etoile du Nord, ETR, GAR, GTF, Jocadis, LSV, Loco Revue, LOK Report, Minirex, NVBS, Stenvall, TKS of rechtstreeks bij de uitgever door overmaking van het betreffende bedrag vermeerderd met f 6,00/BF 120 verzendkosten per zending ongeacht het aantal boeken. Postbank 0279734, Rabobank 1475 19 144 of voor België Gemeentekrediet 083 245 672 610. Eurocheque in Nederlandse gul-

dens per brief kan ook. Onder dezelfde voorwaarden zijn steeds leverbaar :

Benelux Rail 1 (1978-79) f 32,50/ BF 620,
Benelux Rail 2 (1980-81) f 32,50/ BF 620,
Benelux Rail 3 (1982-83) f 32,50/ BF 620,
Benelux Rail 4 (1984-85) f 39,90/ BF 750,
Benelux Rail 5 (1986-87) f 39,90/ BF 750,
Benelux Rail 6 (1988-89) f 42,50/ BF 780,
Benelux Rail 8 (1992-93) verschijnt in 1994.

Uitgeverij 't Nijvere Lezerke

postbus 233, 6400 AE Heerlen



**'T NIJVERE
LEZERKE**



MUSEUM VAN DE BELGISCHE SPOORWEGEN MUSEE DES CHEMINS DE FER BELGES

NIEUWIGHEDEN - NOUVEAUTES :

- * 3de wijziging voor de map wagens in dienst /
3ème modification pour la farde des wagons en usage, NMBS/SNCB, 1992: 690,-
- * Pin's Type 202 Diesel, PFT - TSP, 1992: 250,-
- * XVII Répertoire des locomotives de l'Etat Belge, 1835 - 1926, J.Vandenberghen, 1992
1. Liste par périodes et types: 900,-
2. Liste chronologique: 300,-

MUSEUM VAN DE BELGISCHE SPOORWEGEN

Station Brussel-Noord
Vooruitgangstraat, 76
1210 BRUSSEL
Telefoon: 02/224.62.79

Het Museum is toegankelijk voor het publiek het ganse jaar door,
van maandag tot vrijdag, en op elke eerste zaterdag van de maand,
telkens van 9h00 tot 16h30;
Het Museum is gesloten op de overige zaterdagen, zondagen en feestdagen.

MUSEE DES CHEMINS DE FER BELGES

Gare de Bruxelles-Nord
rue du Progrès, 76
1210 BRUXELLES
Téléphone: 02/224.62.79

Le Musée est accessible au public pendant toute l'année, du lundi au vendredi,
ainsi que le premier samedi de chaque mois, de 9h00 à 16h30;
Le Musée est fermé les autres samedis, les dimanches et jours fériés.

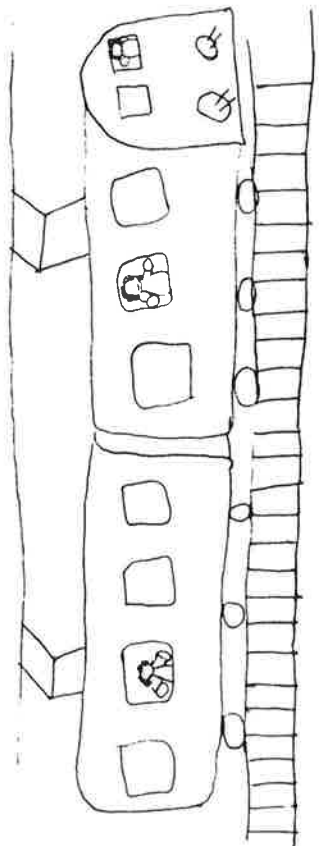

Terle Van Ormen



CEUVRES DE SOLIDARITE
SOCIALE DE LA S.N.C.B.
Déplacements sportifs
et intellectuels.

Association Ferroviaire des Cheminots de Charleroi

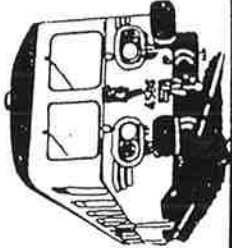

A.F.C.C
BP 1596
6000 CHARLEROI 1

Notre premier pin's vient de sortir:

Il représente la première locomotive électrique de la SNCB, nous pouvons vous le fournir au prix de 100 FB + 15 fb de port.

Virement à notre compte oel-18496649-32 A.F.C.C Bp 1596
6000 CHARLEROI 1

Nos réunions modélisme se déroulent chaque vendredi soir de 20h00 à 23h00 ainsi que le dimanche de 9h00 à 12h00. Renseignements au 071/ 60.20.54 pendant ces heures.

Notre livre sur 150 ans de rail à Charleroi se termine, sa sortie de presse est prévue pour début 1993 (année anniversaire), dès à présent réservez les dates des 15, 16, 17 et 18 mai 1993, les gares de Monceau, Charleroi et Châtelet seront en fête.

TENTOONSTELLING TE ZEMST:

De spoorlijn Brussel-Mechelen van 1835 tot de XXIste eeuw en invloed van deze lijn op het dagelijks leven te Weerde, Epegem en Zemst. Expo in de "Schranshoeve", Cultuurcentrum Zemst, Stijn Streuvelsilaan 92 te Epegem; open van 3 oktober tot 1 november 1992; vrijdag vanaf 18u00, zaterdag vanaf 16u00 en zondag vanaf 14u00. Samenwerking NMBS en Cultuurvereniging Zemst. Inlichtingen: tel. 015/61.22.18 (mevr. C. Vanderbeken).



Voiture "BISTRO" du train MEMLING

En collaboration avec les Ets De Prest sprl. (importateur de la marque ROCO) et la commission-modélisme de FEBELRAIL, nous demandons aux modélistes, qu'ils soient ou non affiliés à un club, de bien vouloir prendre quelques instants pour remplir et renvoyer le questionnaire ci-dessous.

La firme ROCO aimerait connaître les désirs des amateurs concernant la voiture "BISTRO" du train EC 48/49 MEMLING. Certaines voitures de 1 et 2e cl. sont déjà produites par cette firme. L'idée émise par quelques amateurs de pouvoir disposer de la voiture BISTRO, et partant de pouvoir enfin reproduire une rame complète en miniature, nous a amené à contacter l'importateur de la marque. Sans entrer dans les détails techniques qui seront examinés par des personnes compétentes, la firme De Prest pourrait envisager de faire produire cette voiture par ROCO si la demande est nettement suffisante. Les conditions fixées par ROCO sont les suivantes:

- une demande de +/- 1.500 exemplaires pour la Belgique (à réserver éventuellement auprès de votre détaillant favori).
- une majoration du prix par rapport aux voitures 1 et 2e cl.: le prix de vente approximatif serait de +/- BEF 2.000,- (compte tenu que cette voiture a une livrée plus complexe que les autres voitures du MEMLING, et qu'elle sera produite en petite série, néanmoins avec les critères de qualité de ROCO).

Une discussion avec l'importateur nous a fait apparaître qu'il ne serait pas impossible d'obtenir le modèle, à condition que les intéressés acceptent les deux critères cités ci-dessus. (Les quantités habituelles de productions sont très nettement supérieures, de l'ordre de 20.000 pièces!!).

FEBELRAIL remercie d'avance tous les amateurs qui voudront renvoyer le formulaire AVANT le 10 décembre 1992 à FEBELRAIL - secrétariat, Allée des Jonquilles 18 à 1457 Walhain (Perbais). Il va de l'intérêt de tous les amateurs que nous obtenions le plus de réponses possibles afin d'évaluer au mieux les chances de production de la voiture BISTRO. Si vous avez un ami modéliste qui ne lit pas notre agenda, nous vous demandons de lui faire part de cette enquête. La même demande sera faite auprès des clubs et des commerçants spécialisés.

Toutes ces données resteront confidentielles.

Afin de ne pas fausser cette enquête, nous vous demandons de ne renvoyer qu'un seul formulaire par personne.

Nous désirons aussi vous récompenser de vos efforts: en renvoyant ce formulaire vous participerez à un tirage au sort qui vous permettra peut-être de gagner la voiture BISTRO, ou un prix équivalent au cas où elle ne serait pas produite.



Le Comité-Directeur

Formulaire à remplir lisiblement et à renvoyer avant le 10/12/92 à

FEBELRAIL - Secrétariat
Allée des Jonquilles 18
1457 WALHAIN (Perbais)

Voiture BISTRO du train EC 48/49 MEMLING

- Je serais intéressé par pièce(s) de la voiture BISTRO (production ROCO)
 - Je suis d'accord
 - Je ne suis pas d'accord
- sur le prix approximatif de +/- BEF 2.000,-
- Je suis d'accord pour une réservation éventuelle avec versement d'un acompte auprès d'un commerçant spécialisé.

Remarques et/ou suggestions éventuelles (écrire lisiblement s.v.p.):

.....
.....
.....

NOM, Prénom :

ADRESSE :

LOCALITE :

N° d'abonné à l'agenda-FEBELRAIL :

Je suis membre du club :

J'ai pris connaissance de ce questionnaire par :

- l'agenda-FEBELRAIL - Mon club - Un ami

- Un détaillant spécialisé - autre:

HET BAR BISTRO RIJTUIG VAN DE EC MEMLING

In samenwerking met de firma De Prest BVBA (importeur van het modeltreinmerk ROCO) organiseert de Modelbouwcommissie van FebeRail een enquête betreffende het "BISTRO"-rijtuig van de EC 48/49 MEMLING. Wij hopen dat alle Belgische modelbouwers (al dan niet lid van een club) aan deze enquête zullen deelnemen !

De firma De Prest zou inderdaad graag de wensen kennen van de modelbouwers aangaande het model van het "BISTRO"-rijtuig van de EC MEMLING. Enkele rijtuigen 1ste en 2de klas worden reeds door ROCO gefabriceerd. Indien ook het "BISTRO"-rijtuig zou beschikbaar zijn, kunnen de liefhebbers eindelijk een volledige MEMLING in miniatuur nabootsen. De firma De Prest kan de bouw van het rijtuig aan ROCO voorstellen, indien een voldoende aantal personen hun interesse betonen voor het aankopen van het model. ROCO heeft wel de volgende voorwaarden bepaald:

- een verkoop van minstens ongeveer 1.500 exemplaren in België (exemplaren te reserveren bij de handelaars);
- een prijsverhoging in vergelijking met de prijs van de rijtuigen 1ste en 2de klas: de prijs zou ongeveer BEF 2.000,- bedragen (omdat het een beperkte reeks betreft, en omdat de schildering van het rijtuig veel complexer is dan deze van de overige MEMLING-rijtuigen).

Een gesprek met de invoerder heeft ons ertoe doen besluiten, dat de fabricatie van het model mogelijk is, op voorwaarde dat de geïnteresseerden zich met de bovenstaande voorwaarden akkoord verklaren (overigens wordt een rijtuig gewoonlijk gefabriceerd op een veel hogere oplage, bijv. 20.000 stuks !).

FEBELRAIL dankt alvast alle modeltreinliefhebbers die bijgaand enquêteformulier VOOR 10 DECEMBER 1992 ingevuld terugzenden naar het secretariaat. Hoe meer positieve antwoorden wij ontvangen, hoe groter de kans wordt dat het betrokken rijtuig ook echt zal gefabriceerd worden. Indien u een vriend-modelbouwer kent die niet op de Agenda geabonneerd is, licht hem dan in over deze enquête. Overigens zal de enquête ook gevoerd worden via de verenigingen en de detailhandelaars.

Alle meegedeelde gegevens worden vertrouwelijk behandeld. Gelieve slechts één ingevuld formulier per persoon in te zenden, anders worden de enquêteresultaten vervalst !

Door het inzenden van een ingevuld vragenformulier neemt u deel aan een lotterekking. Prijs: het "BISTRO"-rijtuig (of een gelijkwaardige prijs, indien het rijtuig niet zou gefabriceerd worden...).

De Beheerraad,



ASBL FEBELRAIL vzw

fédération des associations belges d'amis du rail
Federatie van Belgische verenigingen van spoorwagbelangstellenden

Formulier (leesbaar) ingevuld terug te zenden VOOR 10/12/1992, naar:

FEBELRAIL-Secretariaat
Allée des Jonquilles 18
1457 Walhain (Perbais)

BISTRO RIJTUIG VAN DE EC 48/49 MEMLING

- Ik ben in principe geïnteresseerd in exempla(a)r(en)
van het BISTRO-rijtuig (merk ROCO)

- Ik ben akkoord
 - Ik ben niet akkoord

met een prijs van ongeveer BEF 2.000,- per exemplaar

- Ik ben akkoord met een eventuele reserveratie (met betaling
van een voorschot) bij een gespecialiseerd detailhandelaar

Eventuele opmerkingen en suggesties (leesbaar schrijven a.u.b.):

.....
.....
.....
.....
.....
.....

NAAM en Voornaam:

ADRES:

.....

GEMEENTE:

ABONNEENUMMER FEBELRAIL-AGENDA (zie adresetiket):

Ik ben lid van de club(s):
(facultatief)

Ik heb dit formulier ontvangen via:

- de FebeRail-Agenda - Mijn club - Een vriend

- een detailhandelaar - andere:

FEBELRAIL-FEBELRAIL-FEBELRAIL-FEBELRAIL-FEBELRAIL-FEBELRAIL

GROUPEMENT BELGE POUR

LA PROMOTION ET L'EXPLOITATION

TOURISTIQUE DU TRANSPORT FERROVIAIRE, asbl.

BP 191 - B-4000 LIÈGE 1.



NOS NOUVELLES EDITIONS

Lamorteau, histoire d'une gare gaumaise
et de la ligne Marbehan - Virton - Montmédy

Parmi les nombreuses voies ferrées dont disposait jadis la région gaumaise, la relation franco-belge Marbehan - Virton - Lamorteau - Montmédy joua jadis un rôle essentiel dans les liens économiques tressés dès le XIXe siècle entre la sidérurgie wallonne et le bassin minier lorrain français.

L'histoire de cette ligne internationale vient d'être publiée par le GTF asbl, une association belge vouée à la promotion et à l'exploitation touristique du transport ferroviaire.

Le texte est signé par Jean-Claude Léonard, un chercheur originaire de la région, qui fait revivre tous les aspects de la relation ferrée aujourd'hui disparue au travers la l'histoire de la gare frontalière belge de Lamorteau, et de son homologue française d'Ecouvieux, qui virent passer leur dernier train de marchandises en septembre 1985. Une tranche originale de l'histoire gaumaise locale est ainsi mise au jour.

Une élégante plaquette format 21 x 21 cm de 52 pages papier glacé sous couverture en quadrichromie ; le texte est agrémenté d'une quarantaine de photos historiques grand format, toutes inédites, des plus beaux coins de la ligne, et de quelques schémas et plans.

Pour obtenir cette plaquette, il suffit de verser une somme de 400 FB (frais d'envoi par enveloppe matelassée compris) au compte 240-0380489-59 de GTF asbl-Editions, Boîte Postale 191, 4000 Liège 1.

Athus - Meuse, an 2000

Le GTF asbl vient aussi de publier un numéro hors série de 48 pages de sa revue périodique Trans-Fer, entièrement consacré à l'avenir de l'axe ferroviaire "Athus - Meuse" joignant Namur à Athus par Dinant, Bertrix et Virton. Cette publication, plus technique et économique, décrit tous les travaux liés à la modernisation et à l'électrification de cet axe marchandise majeur, tels qu'ils sont programmés jusqu'en 1998. Elle fait aussi le point sur la desserte voyageurs, de cette ligne, beaucoup plus problématique.

Pour obtenir "Athus-Meuse, an 2000", il suffit de verser une somme de 170 FB (frais d'envoi compris) au compte 240-0380489-59 de GTF asbl-Editions, Boîte Postale 191, 4000 Liège 1.

LA GARE D'ATH A CENT ANS.

Dans le cadre du centenaire du bâtiment de la gare d'Ath, deux publications sont sorties de presse :

- la première, éditée par le PFT, s'appelle "Promenade Ferroviaire au Pays d'Ath". Ce livre, au format A4, est présenté sur papier mat de 90 grammes et comporte 268 pages, avec 235 illustrations en noir et blanc et 31 plans d'installations et graphiques. Il retrace l'histoire et l'évolution du chemin de fer à Ath et dans la région, et s'attarde plus spécialement aux différences lignes qui y convergent. Sont ainsi décrites les lignes 94 entre Hal et Leuze, 90 entre Jurbise et Grammont, 100 entre St Ghislain et Ath, 81 entre Biaton et Ath.

Un chapitre traite de la ligne 87 Bassilly - Lessines. Cet ouvrage est disponible au prix de 950 F en version avec couverture souple, et 1 200 F pour une version avec couverture cartonnée. Les frais d'envois sont compris.

- la deuxième est éditée par le Cercle d'Histoire et d'Archéologie d'Ath et s'intitule "La gare d'Ath a cent ans". La brochure, au format 21 x 24 cm noir et blanc, comporte 80 pages réalisées sur papier satiné 80 grammes.

Il retrace en détail l'évolution du chemin de fer dans la Ville d'Ath même. Nous vous le proposons au prix de 360 F, port compris.

Ces deux ouvrages sont disponibles par virement des sommes correspondantes sur le compte 001-1201789-35 de PFT-Bruxelles en mentionnant en communication les ouvrages désirés.

HET STATION VAN AAT BESTAAT 100 JAAR

In het kader van het eeuwfeest van het stationsgebouw van Aat zijn er twee publicaties van de pers gerold :

- de eerste, uitgegeven door het TSP heet "Promenade Ferroviaire au Pays d'Ath". Dit boek op A4 formaat en op mat papier van 90 gram gedrukt, omvat 268 bladzijden met 235 zwart-wit illustraties en ook met 31 installatieplannen en grafieken. Het beschrift de geschiedenis en evolutie van de spoorweg te Aat en omgeving en spitst zich meer specifiek toe op de lijnen die er samenkwamen, zo komen o.a.: lijn 94 Halle-Leuze, lijn 90 Jurbeke-Geraardsbergen, lijn 100 St-Ghislain Aat en lijn 81 Biaton-Aat aan bod.

Er is ook een hoofdstuk dat lijn 87 tussen Bassilly en Lessen behandelt. Dit werk is verkrijgbaar tegen de prijs van 950F in een paperback editie en 1200F in een hardcover editie. De verzandkosten zijn inbegrepen;

- de tweede is uitgegeven door de "Cercle d'Histoire et d'Archéologie d'Ath" en is getiteld "La gare d'Ath a cent ans". Deze brochure op formaat 21x24 en in zwart-wit omvat 80 bladzijden op glanzend papier van 80 gram. Het beschrijft meer in detail de evolutie van de spoorweg in de stad Aat zelf. We binden het u aan tegen de prijs van 360F porto inbegrepen.

Deze twee boeken zijn beschikbaar tegen storting van de gemelde som op bankrekening 001 1201789-35 van TSP Brussel, met de titel van de publicatie in mededeling.



FEBELRAIL vzw/asbl - Secretariaat/secrétariat
Allée des Jonquilles 18, 1457 Walhain-Perbais

AGENDA FEBELRAIL - ABONNEMENT 1993



Vernieuwing van het abonnement voor 1993
Renouvellement de l'abonnement pour 1993
Renewal of subscription for 1993
Erneuerung des Abonnements für 1993

Prijs/prix/price/Preis: BEF 250,- (België/Belgique/Belgium/Belgien)
BEF 350,- (buitenland/étranger/foreign countries/
Ausland)

Bankrekening/compte bancaire/bank account/Bankrechnung: 068-0918460-91.

P.C.R./C.C.P./Postal giro account/Postsch.Konto: 000-1482295-38.

-
- De Febelrail Agenda wordt gepubliceerd zonder enig winstoogmerk !
 - L'Agenda Febelrail est publié sans aucun but lucratif !
 - The Febelrail Agenda is published without lucrative aim !
 - Die Febelrail Agenda wird ohne Erwerbszweck herausgegeben !

-
- Gelieve bij de betaling uw abonneenummer te vermelden ! Dit nummer vindt u op het adresetiket.
 - Lors du paiement, veuillez mentionner votre numéro d'abonné ! Ce numéro se trouve sur l'étiquette d'adresse.
 - When paying, please mention your subscriber's number ! You can find this number on the address label.
 - Bitte geben Sie bei der Zahlung Ihre Abonentnummer an ! Sie finden diese Nummer auf dem Umschlageticket.

-
- Personen die de Febelrail Agenda via hun vereniging ontvangen, hoeven geen abonnement te nemen op de Agenda.
 - Les personnes qui reçoivent l'Agenda Febelrail par l'intermédiaire de leur club ne doivent pas prendre un abonnement à l'Agenda.

BERICHT VOOR DE ABONNEES IN NEDERLAND :

Het abonnementsgeld kan ook overgeschreven worden op een rekening in Nederland ! Het rekeningnummer is 14.05.11.733 bij de Rabo-Bank te Ossendrecht, gironummer 1107397. De rekening staat op naam van de vereniging VEBOV (die lid is van Febelrail). Bedrag: NLG 19,- .

Om administratieve redenen dienen de betalingen op deze rekening te gebeuren voor 31/12/1992.