

dOCKER'S

HANDLEIDING voor de spoorwegmodelbouwer

MANUEL du modéliste ferroviaire

 Ook voor 3-Rail-systemen wisselstroom
zoals o.a. Märklin e.a. S'adresse aussi
aux amateurs du système 3 rails
courant alternatif (système Märklin, etc.)



schalen : Rollend materieel : HO - HOe
échelles : Matériel roulant

Toebehoor : O HO TT N Z HO-e
Accessoires

1980 - 1981

Aan onze toegewijde modelbaanliefhebbers en geachte handelspartners,

Dit werkje wordt door ons uitgegeven om leemtes te vullen in de informatie omtrent ons verkoopprogramma.

Zo weten weinigen o.a. dat wij een exclusief voor ons geproduceerd programma Belgisch rollend materieel hebben.

Evenmin is het bekend dat wij een programma loks en wagens uit voorraad aanbieden, dat zich in het kader van de Liliput-productie, uitsluitend wendt tot de 3-rail wisselstroom-systemen, zoals Märklin e.a.

Een onderdelenboek in onze taal bestond al evenmin. Wij zijn ontvankelijk voor alle verbeteringen aan de technische omschrijvingen die men ons zou melden.

Verder is het onze bedoeling steeds meer informatie te geven omtrent onze nationale Belgische historie van het stoomlokpark en ander, waarover zo weinig gepubliceerd werd. Een zeer overzichtelijke bijdrage daaraan vindt U eveneens in deze handleiding.

In tegenstelling met het verleden werd bij Liliput besloten, in overeenstemming met onze kollega's importeurs van de buurlanden, om de eindverbruikerskopprijzen van de lokomotieven uit de Liliput-productie, niet verder aan richtprijzen te binden. De winkeliers kunnen dus hun verkoopprijzen vrij bepalen. Wij hopen hierdoor, na ernstige bespreking met enkele handelspartners, de aankopen van Belgen in het buitenland te remmen; wij weten uit ervaring dat deze aankopen slechts kunstmatig gunstig lijken, want enerzijds worden ze vrij van BTW aangeboden - men vergeet echter dat BTW bij invoer in België opnieuw verschuldigd is, (de gevolgen van strengere controles van de douane aan de grensposten lonen het risico niet om op onregelmatige invoer betrappt te worden), anderzijds hebben wij meegemaakt dat men defekte machines aan buitenlanders aangesmeerd heeft. Men loopt dan ook het risico dat een defekt aangeboden machine bij een Belgische winkelier niet in garantie aangenomen wordt. Een ander aspect van deze buitenlandse aankopen is dat deze buitenlandse winkeliers geen Belgisch materieel kunnen leveren en dat bepaalde Belgische types van loks goedkoper zijn in België dan in het buitenland. Dus opletten geblazen.

Evenzo voor U, geachte handelspartners, wijzen wij er op, dat sommige weinig scrupuleuze handelsslui zich uitgeven als officiële importeurs van Liliput, o.a. gebruik makend van onze prijslijsten. Zo gebeurt het dan dat deze lui aan goed-gelovige winkeliers alle onbruikbare Liliput-artikelen aansmeren en de crème-artikelen niet kunnen leveren. Dus opletten en in het belang van Uw eigen klanten, koop alleen Liliput langs officiële weg.

Wij beschikken over een zeer uitgebreide voorraad Liliput - onderdelen en ons gespecialiseerd personeel geeft U alle garanties om reparaties of kleine veranderingen deskundig door te voeren in het kader van onze kontraktuele "Reparatordienst Liliput" voor België, het Groot - Hertogdom Luxemburg en Frankrijk waarvoor wij tevens officiële alleeninvoerders zijn.

Wij nemen deze gelegenheid te baat om deze medewerkers te danken die de realisatie van sommige delen van deze handleiding mogelijk maakten o.m.: de heren Poulet, A. Witmeur, G. Nictou, Hecq, Eddy Vervoort, L. Vleeracker, J-L Gabriel, R. Daelemans, A. Dupont, Phil Dambly, de firma Chocolaterie Jacques, de club VeBov, en onze Nationale Maatschappijen van Belgische en Franse Spoorwegen.

Wij hopen dat het werk van onze handelspartners door deze handleiding vergemakkelijkt wordt en dat onze modelbaanliefhebbers meer vermaak aan hun mooie hobby zullen hebben.

A nos fidèles amis modélistes ferroviaires et à nos estimés partenaires commerciaux.

Ce petit ouvrage est édité pour combler les lacunes d'information de notre programme de vente.

C'est ainsi que nous disposons d'un programme de matériel roulant belge produit exclusivement pour nous.

De même, rares sont ceux qui savent que notre programme Liliput comprend, livrables de stock, des locos, wagons et voitures adaptés au système 3 rails à courant alternatif, comme Märklin par exemple.

Aucun catalogue de pièces détachées Liliput n'existait dans notre langue. Nous acceptons avec reconnaissance les corrections aux descriptions techniques que l'on voudra bien nous signaler.

Il entre par ailleurs dans nos intentions d'accorder plus d'attention au matériel ferroviaire belge, tant moteur que remorqué: ce thème a été fort peu abordé à ce jour, et la bibliographie à ce sujet est peu étoffée. Vous trouverez également à la fin de ce manuel notre contribution à ce thème.

Contrairement à la tradition, Liliput a décidé, en accord avec nos collègues-importateurs des pays voisins, de ne plus lier les prix de vente au public des locomotives Liliput à des listes de prix de référence. Le détaillant peut librement fixer son prix de vente.

Nous espérons freiner, et ceci après réflexion sérieuse avec quelques partenaires d'affaires, les achats des Belges et des Français à l'étranger; nous savons par expérience que les achats à l'étranger ne sont qu'apparemment avantageux car, d'une part, les prix s'entendent hors TVA, mais on oublie de préciser que cette TVA est de toute façon redevable à l'importation soit en Belgique soit en France; (les contrôles douaniers plus sévères aux postes de douane et leurs conséquences ne valent pas le risque d'être surpris lors d'une importation irrégulière). D'autre part, ce ne serait pas la première fois que l'on vendrait une machine défectueuse à un étranger. Le risque serait alors qu'on se verrait refuser le droit de garantie par le détaillant belge ou français pour des machines de prix. Un autre aspect de ces achats à l'étranger est que les détaillants ne peuvent offrir toutes les références belges ou françaises et que certains types de locos belges ou françaises sont plus chers à l'étranger. Faites donc très attention.

Nous attirons également l'attention de nos estimés partenaires commerciaux sur le fait que des marchands peu scrupuleux se font passer pour l'importateur officiel de Liliput et qu'ils emploient même nos listes de prix. C'est ainsi qu'ils vendent aux détaillants crédules les articles Liliput de moins d'intérêt pour le public local, et qu'ils ne sont pas en mesure de fournir les articles qui se vendent bien. Veillez donc, dans votre intérêt tout autant que dans celui de votre clientèle, à n'acheter que par voie officielle.

Nous disposons d'un grand stock de pièces détachées et notre personnel qualifié vous donne toutes garanties pour les réparations ou transformations mineures, dans le cadre de notre contrat "Reparatordienst Liliput" pour la Belgique, le Grand-Duché de Luxembourg et la France, pays pour lesquels nous sommes les importateurs exclusifs agréés par le fabricant. Nous profitons de cette occasion pour remercier nos collaborateurs qui ont permis la réalisation de certaines parties de ce manuel, notamment: Mess. Poulet, A. Witmeur, G. Nictou, Hecq, E. Vervoort, L. Vleeracker, J-L Gabriel, R. Daelemans, A. Dupont, Phil Dambly, la Chocolaterie Jacques, le club VeBo et nos Sociétés Nationales des Chemins de Fer Belges et Français. Nous espérons que ce manuel facilitera le travail de nos partenaires commerciaux, et que nos modélistes ferroviaires auront beaucoup de plaisir à le consulter.

ROLLEND MATERIEEL N.M.B.S. (DACKER KOLLEKTIE)
MATERIEL ROULANT S.N.C.B. (COLLECTION DACKER)

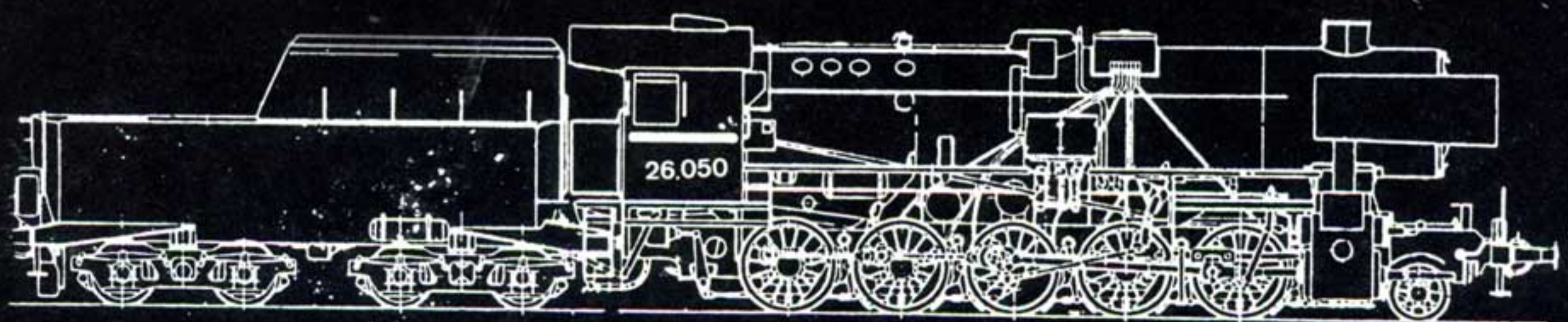
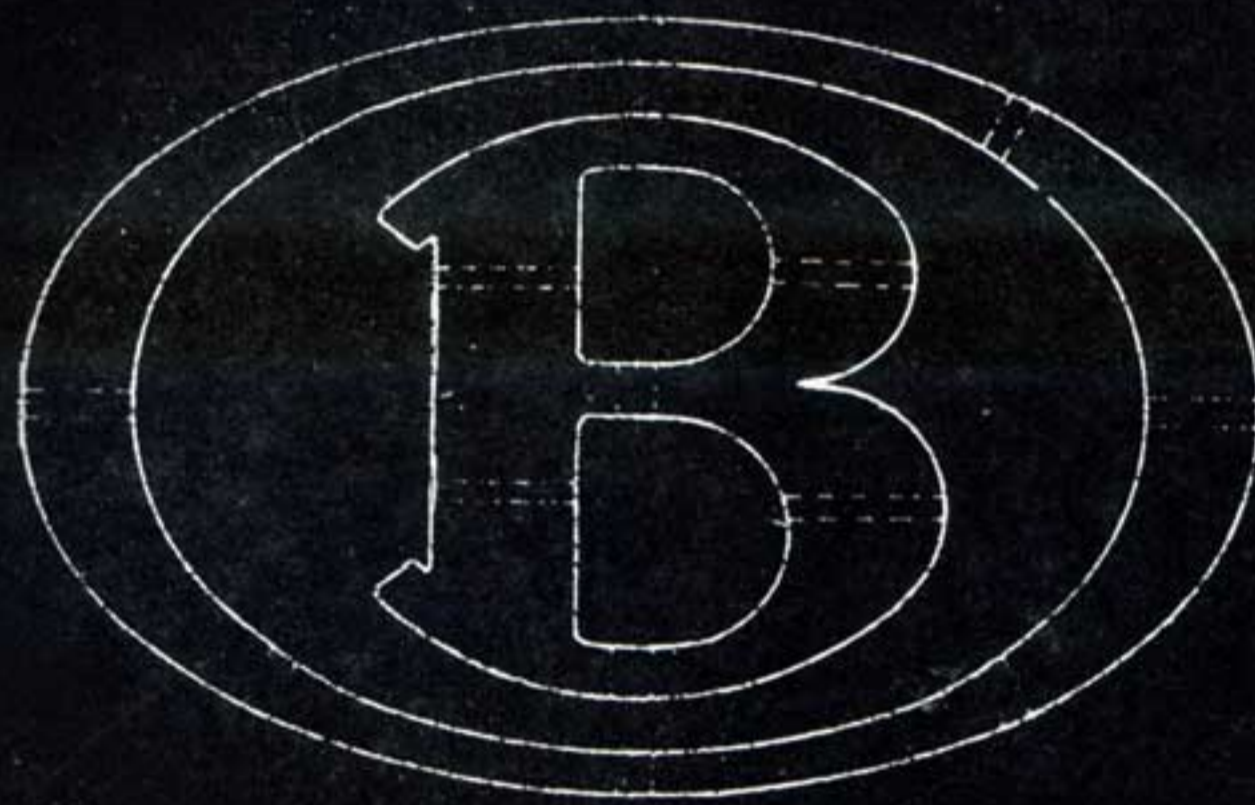

De meesten onder ons zullen wel opgemerkt hebben dat niet erg veel belgisch of frans rollend materieel door de buitenlandse modelspoorfabrikanten aangeboden wordt.

Dit is gemakkelijk te begrijpen wanneer men weet dat om een eenvoudig goederenwagentje te brengen, een investering van zowat 1.250.000 Bfrank of 180.000 Ffrank gemoeid is en dat er pas na een oplage van 25.000 stuks winst gemaakt wordt. Vandaar dat in een klein landje zoals het onze of een beperkt afzetgebied zoals het franse zulke oplagen de zaak erg bemoeilijken.

Niettegenstaande deze faktor hebben wij gedacht dat zulke oplagen verantwoord worden wanneer men een afzetgebied beschouwt zoals België + Frankrijk en waar gelijkaardig gebruikte types van het rollend materieel voor de twee landen kunnen gemaakt worden.

Dit gegeven zal velen verduidelijken waarom een belgische firma de rechten van alleenverdeling voor de franse markt verworven heeft.

Wij hebben het voornemen in de toekomst - en voor België kan het begin reeds vastgesteld worden in de volgende bladzijden - het materieel te laten produceren dat overwegend in de twee landen dienst kan doen. Specifiek nationaal materieel wordt daarom niet uitgesloten voor interessante modellen.

Uwe medewerking - door het inzenden van foto's, plans, dokumentatie omtrent gewenste modellen - zou erg op prijs gesteld worden.

Antwoord kunnen wij slechts garanderen indien Uw schrijven vergezeld is van een aan Uzelve gerichte enveloppe en een internationaal antwoordkoepon.

Peu de fabricants étrangers de modèles ferroviaires offrent un choix satisfaisant de matériel roulant belge ou français. Cette situation s'explique d'autant mieux lorsque l'on sait que la fabrication d'un simple wagon de marchandises requiert un investissement de l'ordre de 1.250.000 FB ou 180.000 FF, et que cet investissement n'est rentable que lorsque les ventes ont atteint les 25.000 pièces. Nonobstant ce facteur, nous sommes d'avis que de telles fabrications se justifient pour la Belgique et la France, sur les réseaux desquelles circulent des modèles identiques. On comprendra dès lors pourquoi une firme belge a acquis les droits de vente exclusive sur le marché français. Nous avons l'intention de faire produire du matériel essentiellement susceptible d'intéresser le marché de chacun des deux pays. Les pages suivantes donnent un aperçu des premières réalisations pour la Belgique. La production de matériel national spécifique n'est pas exclue pour des modèles intéressants.

Votre collaboration dans la recherche de tels modèles serait très appréciée. Faites-nous parvenir des photos, des plans ou autres documents relatifs à ces modèles. Nous faisons appel à tous les clubs.

Nous ne pouvons cependant répondre qu'aux correspondants qui joindront à leur lettre une enveloppe portant leur adresse et un coupon-réponse international.

STOOMLOKS NMBS - LOCOMOTIVES À VAPEUR SNCB

Liliput

Liliput (B)



52 90 Model van de zware stoomlokomotief van het type 26 der N.M.B.S., nummer **26.050** met tender nummer 32.042. Deze lok werd gebouwd door de Forges-Usines et Fonderies de Haine-St-Pierre. Zijn stelplaats: Bertrix - MBX -. Uiterst goed gedetailleerd model naar Liliput-normen van afwerking- kuitender aangedreven - ketelgloeischijs in de stuurcabine - nieuw ontworpen kortgesloten verbinding tussen tender en lok. Gelimiteerde oplage.

52 90 Modèle de la locomotive lourde du type 26 de la S.N.C.B., numéro **26.050** avec tender numéro 32.042. Cette locomotive a été construite par les Forges-Usines et Fonderies de Haine-St-Pierre. Son dépôt: Bertrix - MBX -. Reproduction dans les normes d'exécution Liliput - Tender baignoire motorisée - cabine éclairée par la lueur du foyer - attelages extra-courts entre la loco et le tender - de conception nouvelle. Production limitée.

Deze machine is een der 200 "kriegslokomotieven" gepland om gedurende de oorlog door de Belgische industrie gebouwd te worden voor rekening van de Deutsche Reichsbahn door de fabrieken Cockerill, Haine-St-Pierre, Tubize en Franco-Belge. Uiteindelijk werden 100 stuks voor rekening van de N.M.B.S., na de oorlog geassembleerd en in bedrijf genomen onder het nummer 26. De laatste van deze reeks lokomotieven werd buiten dienst gesteld in 1963.

Cette machine est une des locomotives de guerre, prévues pour être construite durant la guerre par l'industrie belge pour le compte de la Deutsche Reichsbahn, par les usines Cockerill, Haine-St-Pierre, Tubize et Franco-Belge. Finalement 100 unités furent assemblées après la guerre pour le compte de la S.N.C.B. et mises en service sous le numéro de type 26. La dernière de ces locomotives a été retirée du service en 1963.

Liliput (B)

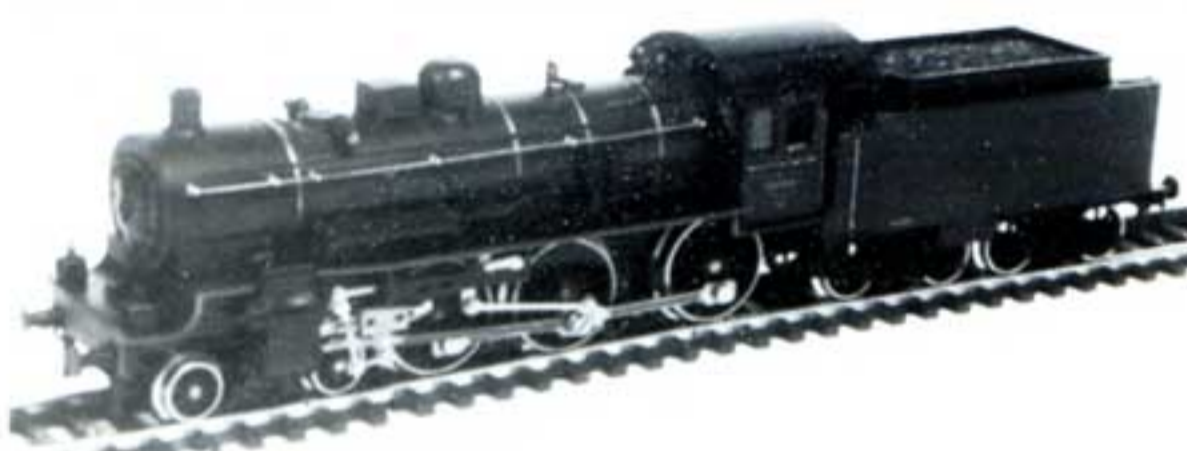

104 90 Model van de lokomotief van het type 64 der N.M.B.S. nummer **64.109**. Stelplaats Merelbeke. Nummer tender 22.232. Standaardprogramma van Liliput.

104 90 Modèle de la locomotive du Type 64 de la S.N.C.B., numéro **64.109** avec tender numéro 22.232. Dépôt de Merelbeke. Programme standard Liliput.

Liliput (B)



64 168 **Genummerde reeks** nauwkeurig super-gedetailleerde modellen van de stoomlokomotief van het type 64 der N.M.B.S., nummer **64.168** met tender 22.312 standplaats FCV-Berchem-Antwerpen. Deze lok is voorzien van windleiplaten. Deze machine zal leverbaar zijn Feb-Maart 1981. Om zeker te zijn dat U dit model kunt krijgen, schrijf nu reeds in bij Uw winkelier.

64 168 **Série numérotée** de modèles super-détaillés de la machine du type 64 de la S.N.C.B., numéro **64.168** avec tender 22.312 dépôt FCV-Berchem-Anvers. Cette locomotive est pourvue de pare-fumée. Cette machine sera livrable vers février-mars 1981. Pour être certain qu'une machine vous sera réservée, souscrivez déjà auprès de votre marchand habituel.

Liliput (B)



64 135 **Genummerde reeks** nauwkeurig super-gedetailleerde modellen van de stoomlokomotief van het type 64 der N.M.B.S., nummer **64.135** met tender nummer 22.283, standplaats FCV-Berchem-Antwerpen. Deze machine zal leverbaar zijn Feb-Maart 1981. Om zeker te zijn dat U dit model kunt krijgen, schrijf nu reeds in bij Uw winkelier.

64 135 **Série numérotée** et superdétaillée de la machine du type 64 de la S.N.C.B., numéro **64.135** avec tender numéro 22.283, dépôt FCV-Berchem-Anvers. Cette machine sera livrable vers février-mars 1981. Pour être certain qu'une machine vous sera réservée, souscrivez déjà auprès de votre marchand habituel. Cette machine est équipée d'une cheminée à chapiteau, de tampons S.C.N.B., de l'A.C.F.I., d'une porte de boîte à fumée S.N.C.B. et d'un étouffoir d'échappement.

(B)



81 340 **Genummerde en gelimiteerde** reeks van het nauwkeurig supergedetailleerd model van de stoomlokomotief van het type 81 van de N.M.B.S., nummer **81.340** met tender nummer 17.610, standplaats FHS-Hasselt. Deze machine zal leverbaar zijn rond oktober-november 1980. Schrijf nu reeds in bij Uw gewone handelaar, om zeker te zijn dat U dit enig model van deze beperkte oplage niet laat voorbijgaan.

81 340 **Série numérotée et limitée**, superdétaillée de la machine du type 81 de la S.N.C.B. numéro **81.340** avec tender numéro 17.610, du dépôt d'Hasselt FHS. Cette machine sera livrable vers le mois d'octobre-novembre 1980. Souscrivez déjà chez votre marchand habituel afin de ne pas faire passer l'occasion de vous procurer un de ces modèles uniques en série limitée.



221 90
Type 2000 C2

2-assige Koelwagen UIC met vleesstangen.
Oude reeks : 1043 450 - 1043 499
Bouwjaar : 1963

(B)



Wagon réfrigérant UIC à 2 essieux avec barres à viande.
Ancienne série : 1043 450 à 1043 499
Année de construction : 1963



Koelwagen met 2 assen voor het biertransport van de brouwerijen ARTOIS
(tweetalige beschrijving)
Serie: 500528

(B)



221 91 Type 2000
Wagon réfrigérant à 2 essieux pour le transport de bière des Brasseries
ARTOIS. (Inscriptions bil.)
Série : 500528

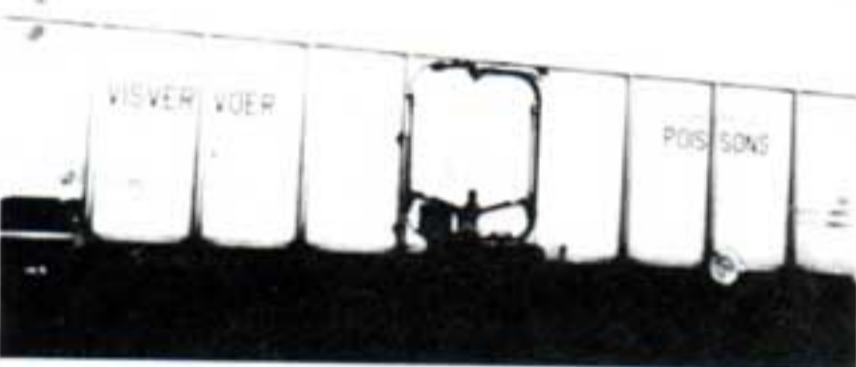

221 92
Type 2000 C4

Koelwagen UIC met 2 assen voor het visvervoer. Getrouwe weergave van
de wagen: 21 RIV 88 811 1 053-8

(B)



Wagon réfrigérant UIC à 2 essieux pour le transport de poissons.
Reproduction fidèle du wagon :
21 RIV 88 811 1 053-8

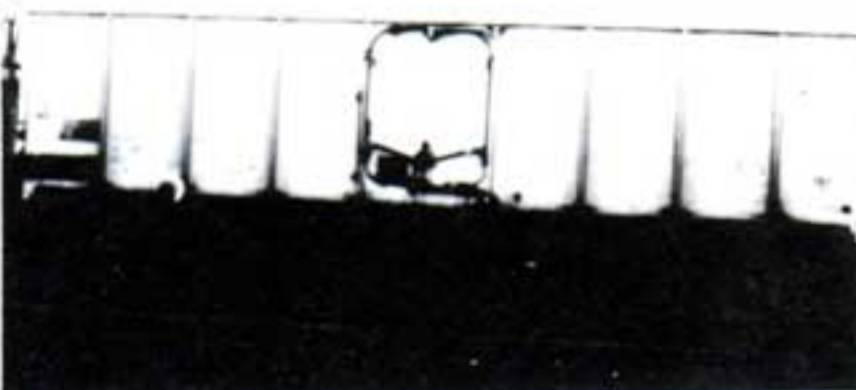

221 93
Type 2000 C2

INTERFRIGO Koelwagen UIC met 2 assen (met vleesstangen)
Nieuwe reeks : 11 88 801 9 000 tot 11 88 801 9 099
Bouwjaar : 1963
Getrouwe weergave van de wagen : 11 88 801 9 024-4

(B)



Wagon réfrigérant Interfrigo à 2 essieux avec barres à viande.
Nouvelle série : 11 88 801 9 000 à 11 88 801 9 099.
Année de construction : 1963.
Reproduction fidèle du wagon : 11 88 801 9 024-4



INTERFRIGO koelwagen UIC met 2 assen
Getrouwe weergave van de wagen : 11 88 083 0217-8

(B)



221 94
Type 2000

Wagon réfrigérant INTERFRIGO à 2 essieux.
Reproduction fidèle du wagon : 11 88 083 0217-8

234 90 Type 2211 A0 Gims



Overdekte 2-assige wagen 20 T - Toepassing van wanden uit Multiplex panelen.
Bruine schildering.
Bouwjaar : 1947 - 1948
Nieuwe reeks : 01 RIV Europ 88 135 0-000 tot 88 135 5-399
Verkrijgbaar met spaakwielen onder nummer : 234 90/s



Wagon couvert 20 T - Application de parois de panneaux Multiplex.
Wagon à 2 essieux.
Décoration : brun.
Année de Construction : 1947 - 1948.
Nouvelle série : 01 RIV Europ 88 135 0-000 à 88 135 5-399
Peut être obtenu avec roues à rayons sous le numéro 234 90/s

Werktuigen van deze reeks werden door Dacker gefinancierd.

L'outillage requis par la fabrication de cette série a été financé par Dacker.

234 91



Overdekte wagen van de Dienst Electriciteit-afdeling Seinrichting-groep Hasselt.
Groen-grijze-schildering-met rode beschrifting.
Verkrijgbaar met spaakwielen onder nummer : 234 91/s

Wagon couvert du Service Electricité-Division Signalisation-groupe d'Hasselt.
Décorations gris-vert avec inscriptions rouges.
Peut être obtenu avec roues à rayons sous le numéro 234 90/s

234 92 Type 2211 A0 Gims



Overdekte 2-assige wagen 20 T - bruine schildering.
Nieuwe reeks : Riv Europ : 01-88-135-0-000 tot 01-88-135-5-399
Getrouwe reproductie van wagen : 01-88-135-0-981-1
Verkrijgbaar met spaakwielen onder nummer 234 92/s

Wagon couvert à 2 essieux 20 T - décoration: brun
Nouvelle série : Riv Europ : 01-88-135-0-000 à 01-88-135-5-399
Reproduction fidèle du wagon : 01-88-135-0-981-1
Peut être obtenu avec roues à rayons sous le n° 234 92/s

234 93 Type 2211



Overdekte 2-assige wagen 20 T groene schildering Type 2211.
Oude reeks : 4 422 000 tot 4 427 399 EUROP
Getrouwe weergave van wagen : 4 423 309
Verkrijgbaar met spaakwielen onder het nummer 234 93/s



Wagon couvert à 2 essieux 20 T du type 2211.
Décoration: vert
Ancienne série : EUROP 4 422 000 à 4 427 399.
Reproduction fidèle du wagon : 4 423 309
Peut être obtenu roues à rayons sous le n° 234 93/s

GOEDERENWAGENS NMBS - WAGONS À MARCHANDISES SNCB

Liliput

B

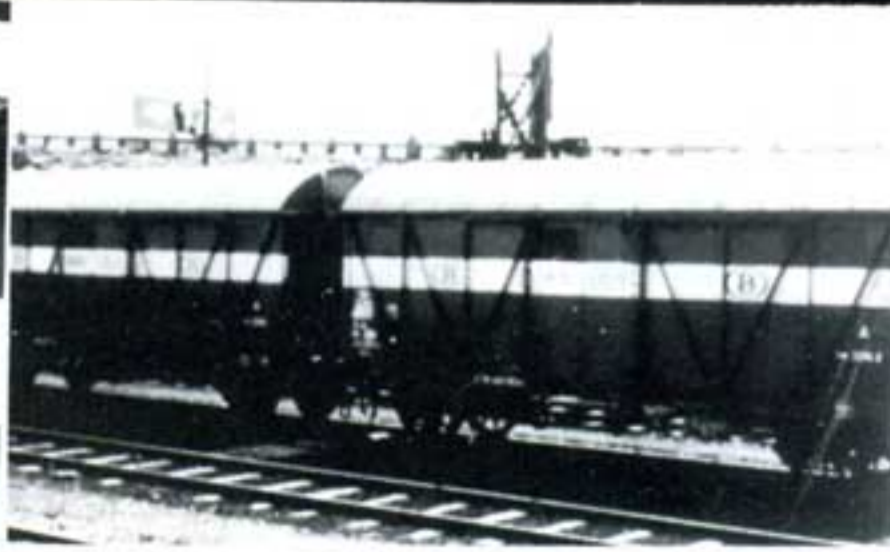
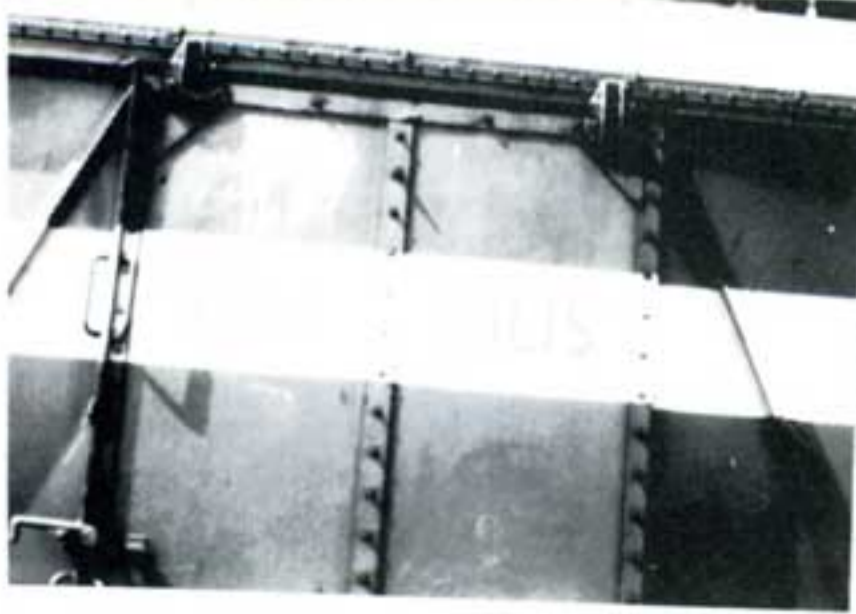

234 94 Type 2211 A2



Overdekte 2-assige wagen 20T.
Vrachtvervoer. Colis-vervoer.
Getrouwe weergave van deze reeks wagens met gekende
beschrifting bruin met gele band waarop NMBS - Colis -
SNCB
Verkrijgbaar met spaakwielen onder nummer 234 94/s

234 94



Wagon couvert à 2 essieux 20 T.
Transport marchandises et colis. Reproduction fidèle
de cette série de wagons avec inscriptions connues.
Couleur brune avec bande jaune et inscription
SNCB - Colis - NMBS
Peut être obtenu avec roues à rayons sous le numéro
234 94/s

234 94/6

Geschenkverpakking met 6 stuks
234 94. Dto met spaakwielen : 234 94/6s

Coffret cadeau contenant 6 pièces 234 94. Dto avec
roues à rayons : 234 94/6s



234 95

Overdekte 2-assige Dienst-Werkwagen met 2 vensters.
Getrouwe weergave van wagen 30 88 943 2307-7
Verkrijgbaar met spaakwielen onder nummer 234 95/S

Wagon Couvert à 2 essieux-wagon à deux fenêtres du service des travaux. Replique exacte du wa-
gon 30 88 943 2307-7
Peut être obtenu avec roues à rayons sous le numéro : 234 95/s

B

Voorbeeld van een goederenwagen met spaakwielen aan de rail verankerd met een ketting.

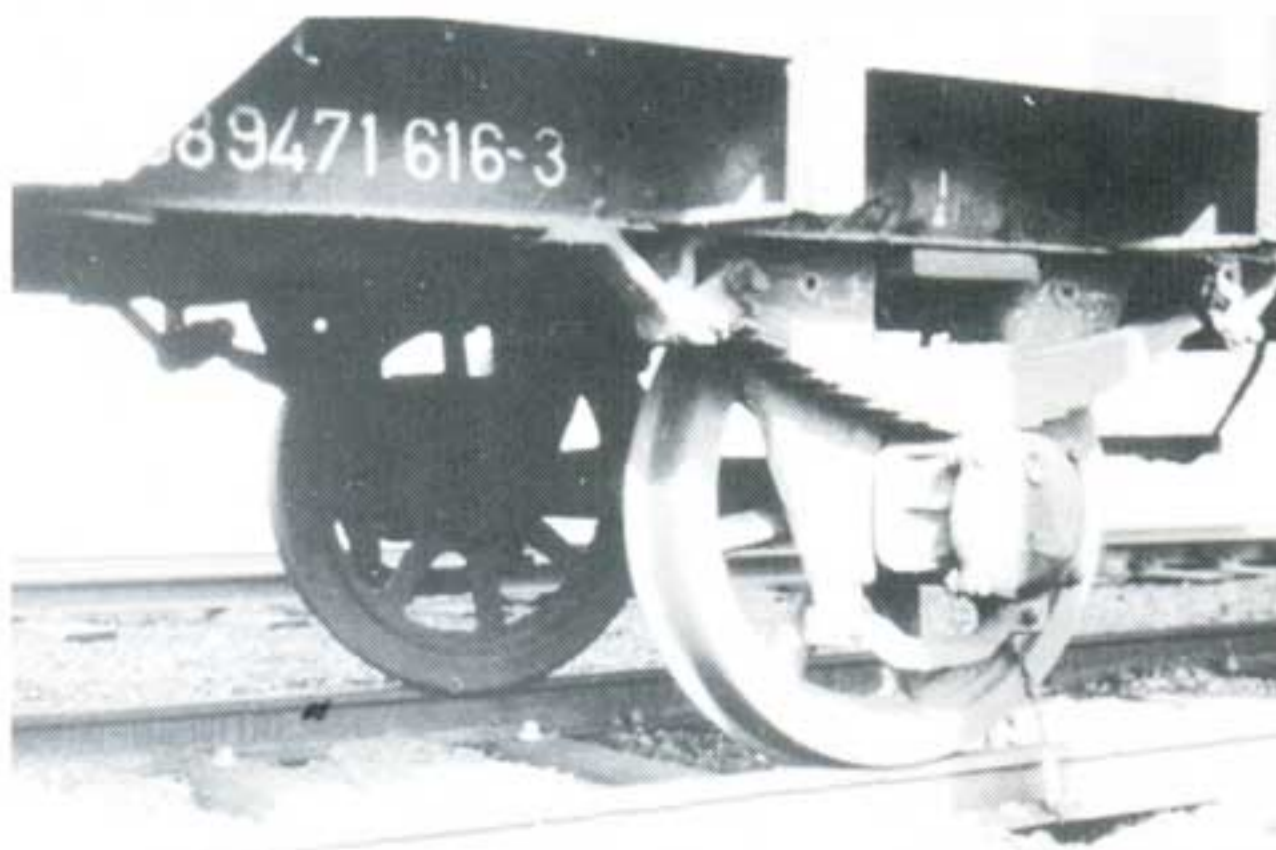

Exemple d'un wagon à marchandises à roues à rayons ancré aux rails.

Indrukwekkend vooraanzicht van de type 26

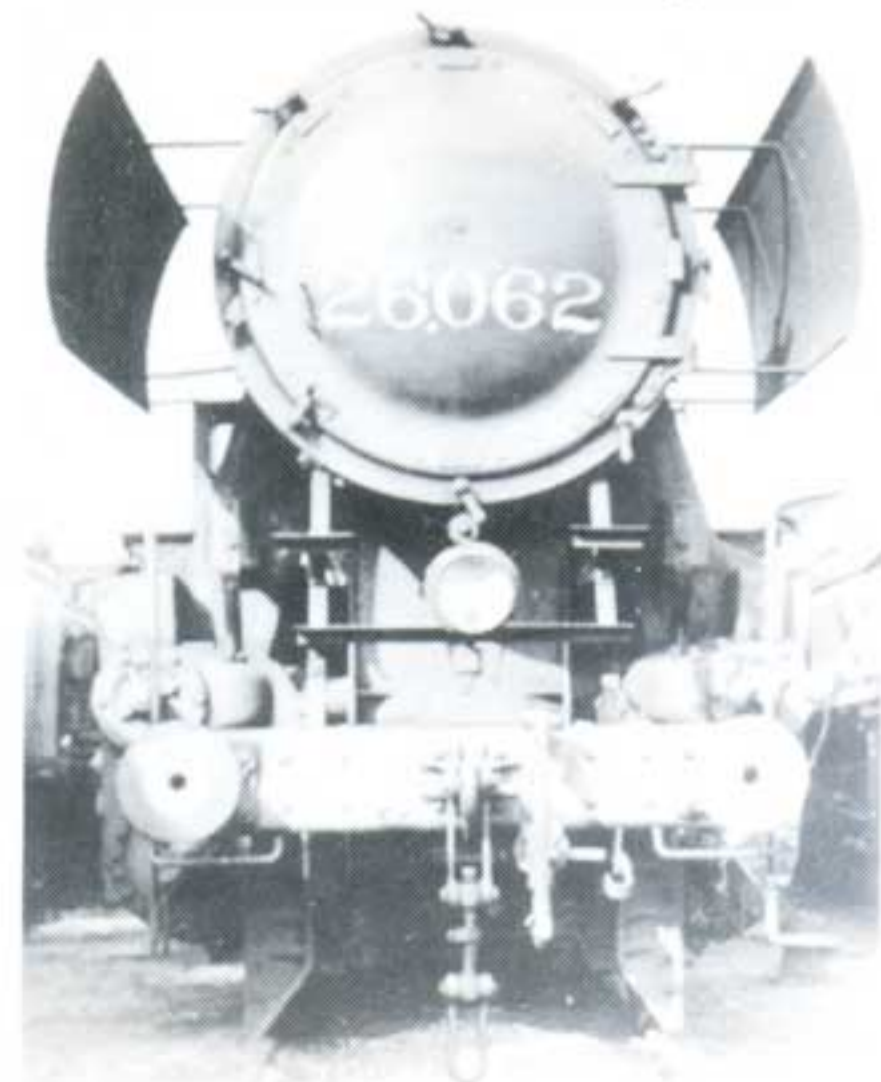

Vue frontale impressionnante du type 26

GOEDERENWAGENS NMBS - WAGONS À MARCHANDISES SNCB

Liliput

B



244 90
Type 1415 AO Eas.

4-assige stortwagen op draaistellen.
Type 1415 AO. Code: Eas.
Reeks: 31 88 595-0-000 tot 31 88 595-0-999
Bouwjaar: 1972
Getrouwe weergave van wagen 31 88 595-0-414-0



Wagon tombereau (4 essieux) à bogies.
Année de Construct.: 1972
Série: 31 88 595-0-000 à 31 88 595-0-414-0
Detail van de beschrifting.
Détail des inscriptions.

B



258 90

4-assige ketelwagen van de firma ALGECO.
Code: Uahs.
Getrouwe weergave van de wagen:
21 RIV 88-077-0437-2

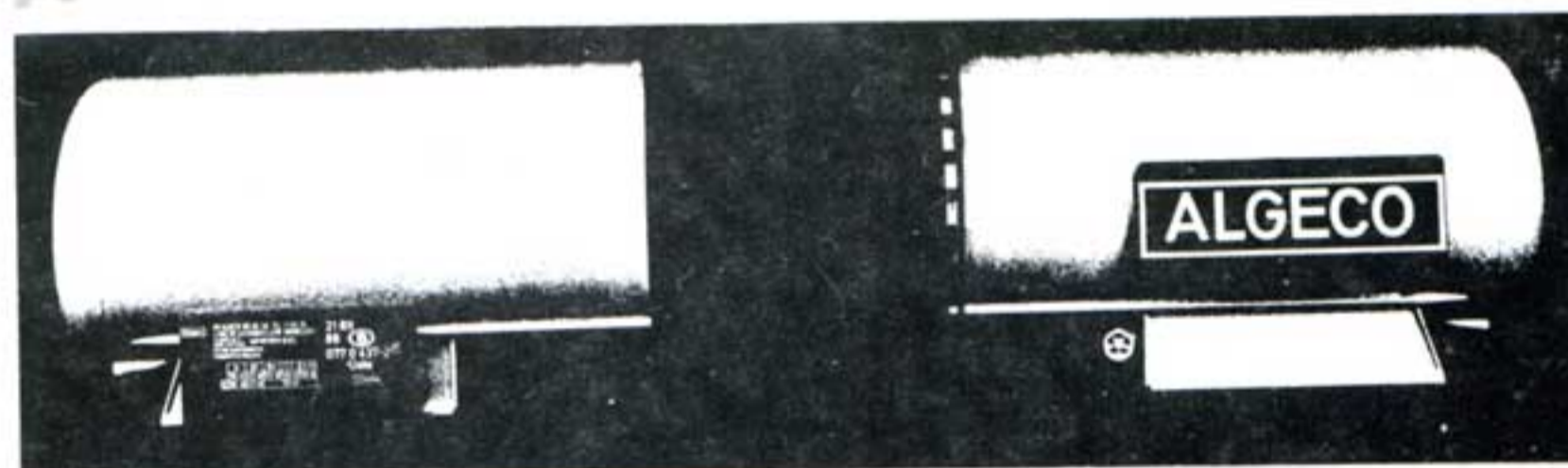

Wagon citerne à 4 essieux de la firme ALGECO
Code: Uahs.
Reproduction fidèle du wagon:
21 RIV 88-077-0437-2

B



258 91

4-assige ketelwagen van ALGECO-TRADING.
Code: Uahs.
Getrouwe weergave van wagen:
21 RIV 88-077-0439-8

Wagon citerne à 4 essieux d'ALGECO-TRADING.
Code: Uahs.
Reproduction fidèle du wagon.
21 RIV 88-077-0439-8

B



380 90

Nivelleermachine-Wagen Cockerill voor het leggen
van sporen.

Machine à niveller et bourrer Cockerill "pose de voies."

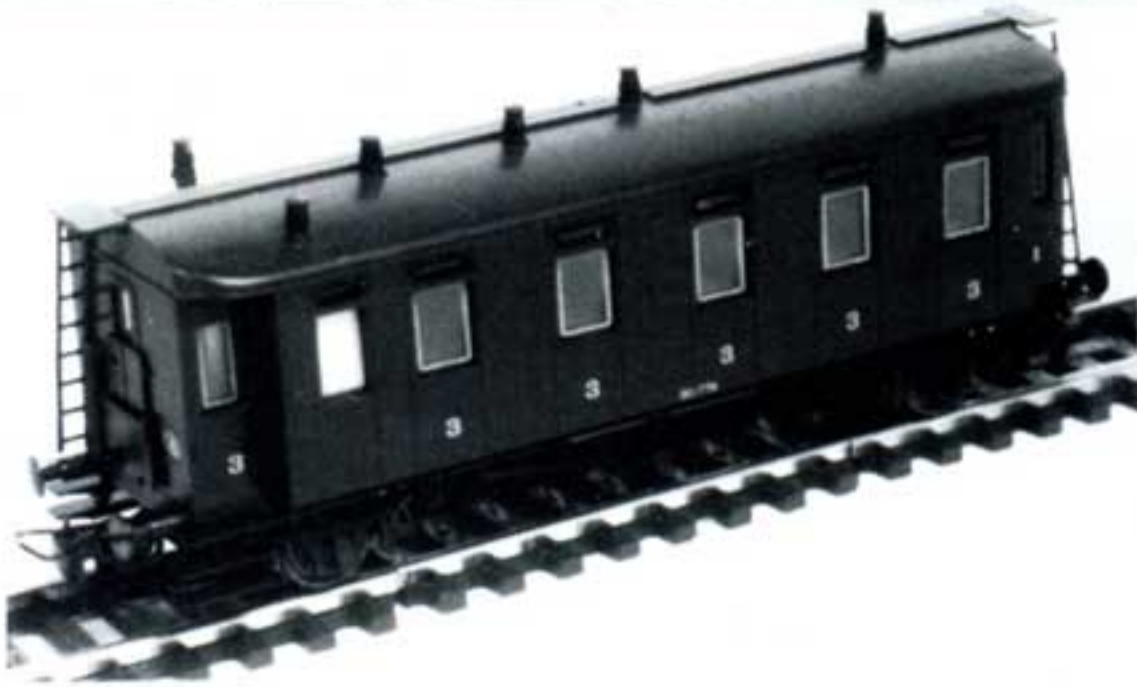

273 90 3e klas 2-assig rijtuig n° 50774-bouwjaar tussen 1882-1913 volgens plans van de N.M.B.S. n° 42391M.

Voiture de 3ème classe à 2 essieux n° 50774-année de construction entre 1882 et 1913 - suivant plans de la S.N.C.B. n° 42391M.



285 90 Metalen rijtuig ex D.R. 4-assig, 2e klas (22m lengte) onder nummer N.M.B.S. n° 22803, volgens een foto N.M.B.S. in Charleroi-zuid op 22/5/1960.

Voiture métallique de 22m ex D.R. à 4 essieux, 2ème classe, immatriculation S.N.C.B., n° 22803, d'après une dto mais 3ème classe - dto maar 3e klas.

285 91 dto mais 3ème classe - dto maar 3e klas. ook naar een foto / également d'après photo.



290 93 4-assig 3e Klas Coupé-rijtuig met remhuis, volgens plan N.M.B.S. n° 42397M. Trouwe weergave.

Voiture à compartiments de 3ème classe à 4 essieux et guérite d'après le plan n° 42397M de la S.N.C.B. Reproduction fidèle.

De werktuigen van dit model werden door Dacker gefinancierd. L'outillages requis pour la fabrication de ce modèle a été financé par Dacker.



294 90 4 assige Bagagewagen pruisisch type Pw4üpr07 van de NMBS n° 60901. Standaardprogramma Liliput. Fourgon à bagages à quatre essieux du type prussien Pw4üpr07 de la SNCB n° 60901. Programme standard Liliput.

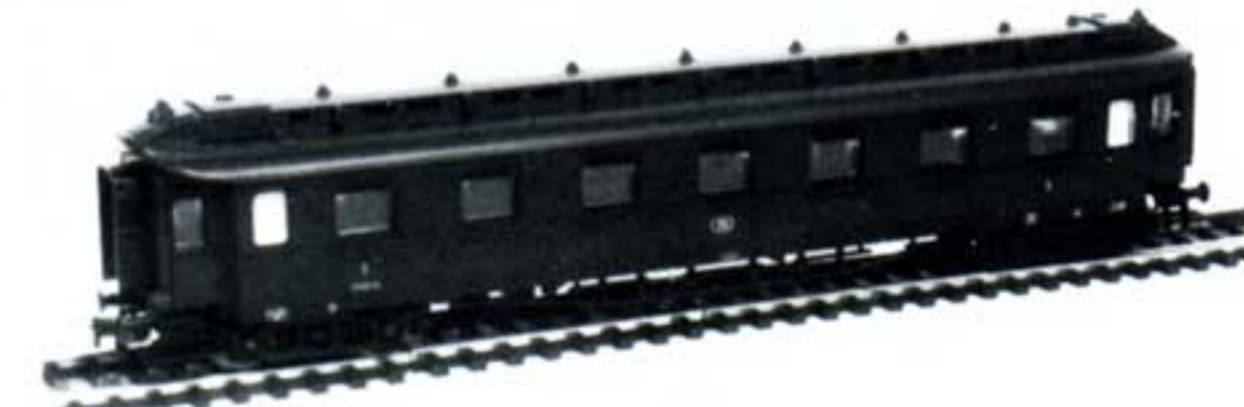

295 91 4-assig reizigersrijtuig voor Expressstreinen van het pruisisch type A4üpr09a 1eKlas. Rijtuig n° 58376. Standaardprogramma Liliput. Voiture à Voyageurs 4 essieux pour Trains Express du type prussien A4üpr09a. 1ère classe. Voiture n° 58376. Dép FSD. Programme standard Liliput.

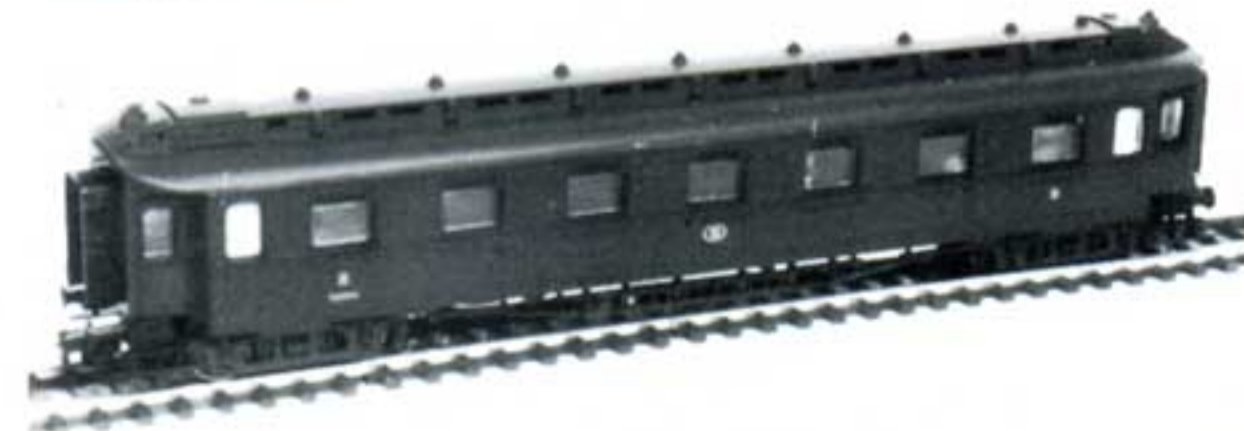

295 92 Dto maar in 2e Klas. Rijtuig n° 58204. Dép FSD. Dto mais 2ème classe. Voit. n° 58204. Dép FSD. Standaardprogramma Liliput. Programme Standard Liliput.



295 93 Exacte replica van het metalen rijtuig van Duitse oorsprong 1e Klasse NMBS - volgens een foto van de N.M.B.S. Réplique exacte de la voiture métallique d'origine allemande 1ère classe d'après une photo S.N.C.B.

295 94 dto maar 2e Klas. dto mais 2ème classe. De werktuigen van dit model werden gedeeltelijk door Dacker gefinancierd. L'outillage requis pour la fabrication de ce modèle a été financé en partie par Dacker.



MATERIEL ROULANT S.N.C.F.
ROLLEND MATERIEEL S.N.C.F.

SNCF

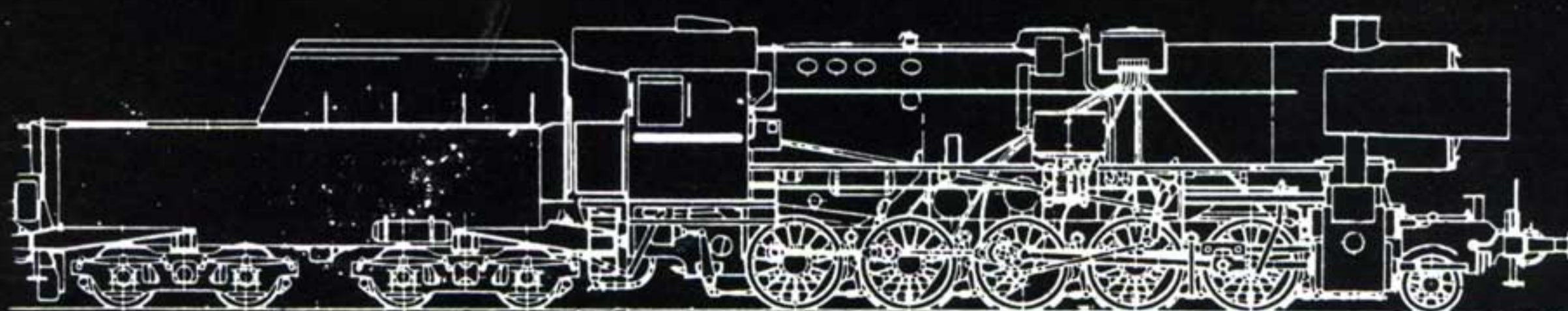

Tous les modélistes ferroviaires français sont invités à nous faire savoir quels wagons et voitures ils souhaiteraient voir figurer dans la gamme Liliput.
Nous ne tiendrons compte que des suggestions accompagnées de photos, de plans ou de renseignements clairs.

Veillez adresser votre correspondance à :
DACKER Cie. Commerciale s.p.r.l.,
Van den Nestlei, 32.
B- 2000 Antwerpen.
Belgique.

LOCOMOTIVES A VAPEUR SNCF - STOOMLOKS SNCF

Liliput

SNCF 

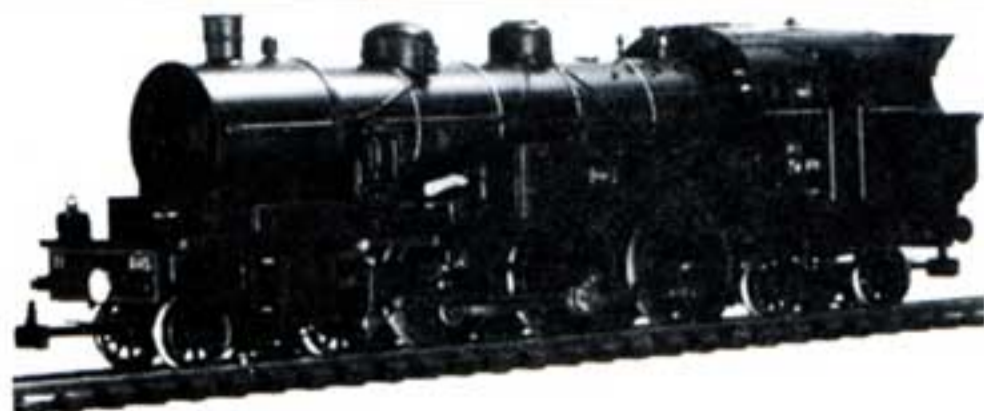

78 20

Locomotive-tender, série 232 "Alsace-Lorraine", n° 8415.

Le modèle est une reproduction à l'échelle, finement détaillée, avec mains-courantes rapportées. Triple fanal, avec inversion de l'éclairage. L'effort de traction est renforcé au moyen de bandages d'adhérence. Production standard Liliput.

78 20

Tender-lokomotief, série 232 van de "Alsace-Lorraine", n° 8415.

Dit model is een schaal-reproductie, fijn gedetailleerd, met opgezette handgrepen. Drie-lamp voor-verlichting, met inversie van de verlichting. De traktie wordt verhoogd door een reeks slipbandjes. Standaard-productie Liliput.

SNCF 

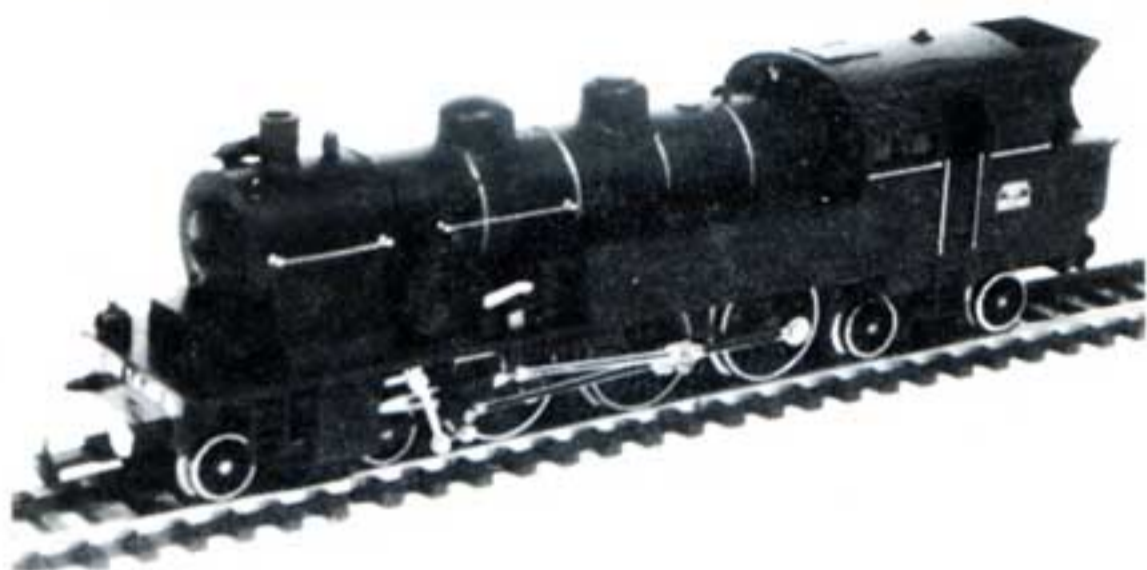

78 72

Locomotive-tender 232 TC en vert et noir de la SNCF. Modèle préservé, n° TC 408-423. Dépôt: Ile Napoléon. Le modèle est une reproduction à l'échelle, finement détaillée, avec mains courantes rapportées. Triple fanal, avec inversion de l'éclairage. L'effort de traction est renforcé au moyen de bandages d'adhérence. Production standard Liliput.

78 72

Tender-lokomotief 232 TC in groen-zwarte schildering van de S.N.C.F. Museum-uitvoering, n° TC408-423. Dépôt: Ile Napoléon. Dit model is een schaal-reproductie, fijn gedetailleerd met opgezette handgrepen. Drie-lamp verlichting vooraan, met inversie. De traktie wordt verhoogd door een reeks slipbandjes. Standaard productie Liliput.

SNCF 

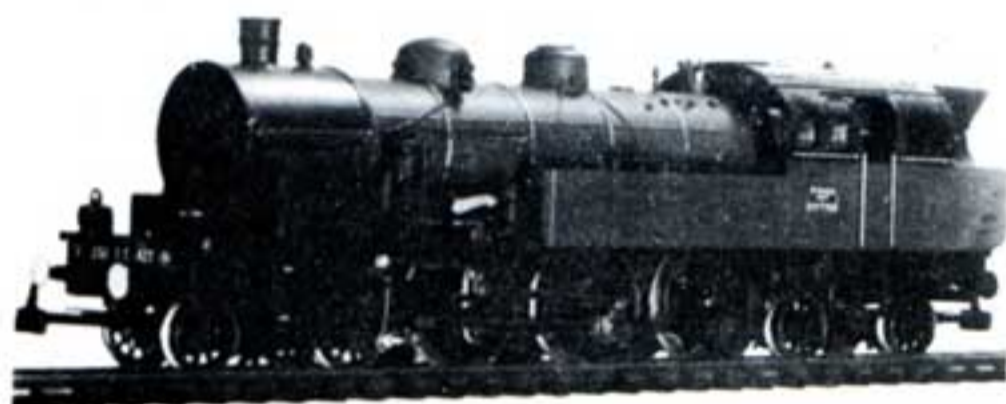

78 73

Locomotive-tender 232, n° TC 408-423 de la SNCF, en noir. Dépôt: Ile Napoléon. Le modèle est une reproduction à l'échelle, finement détaillée, avec mains courantes rapportées. Triple fanal, avec inversion de l'éclairage. L'effort de traction est renforcé au moyen de bandages d'adhérence. Production Standard Liliput.

78 73

Tender-lokomotief 232, n° TC 408-423 van de S.N.C.F. in zwarte schildering. Dépôt: Ile Napoléon. Dit model is een schaal-reproductie, fijn gedetailleerd met opgezette handgrepen. Drie-lamp verlichting vooraan met inversie. De traktie wordt verhoogd door een reeks slipbandjes. Standaard-productie Liliput.

SNCF 

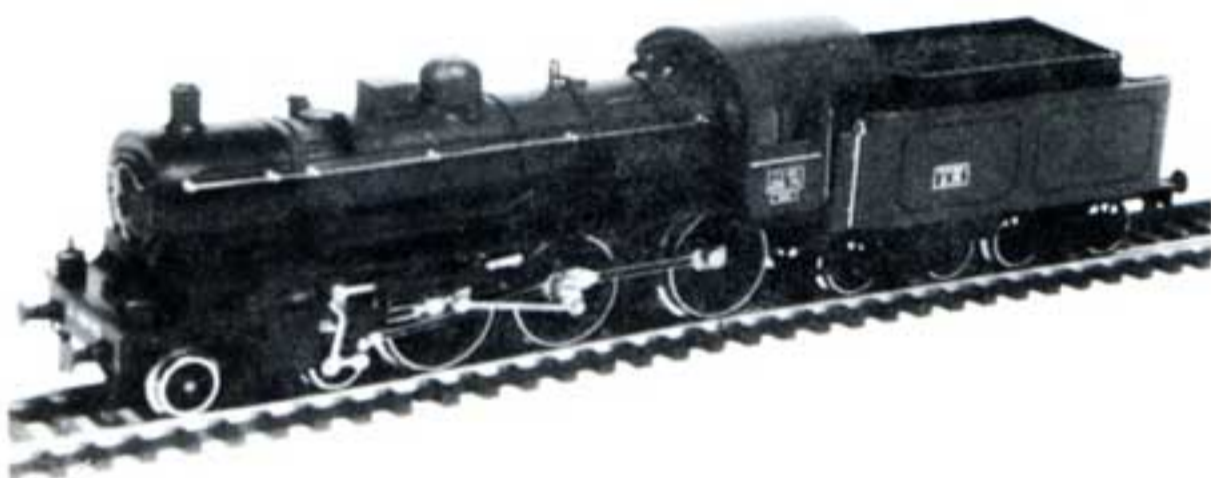

104 20

Locomotive à vapeur surchauffée série 230-715 du Chemin de fer "Paris-Orléans-Midi". (P.O. Midi) avec tender à quatre essieux. N° 21-715. Dépôt d'Agen. Décoration grise. Production standard Liliput.

104 20

Stoomlokomotief met voorverwarmer. Série 230-715 van de Spoorweg "Parijs-Orléans-Midi". (P.O.Midi) met 4-assige tender n° 21-715. Standplaats: Agen. Grijs schildering. Standaard-productie Liliput.

SNCF 



104 70

Locomotive à vapeur surchauffée SNCF de la série 230 F, 317 avec tender 4 essieux 21 D, 317. Dépôt de Troyes. Décoration: vert-filets rouges. Production standard Liliput.

140 70

Stoomlokomotief met voorverwarmer, S.N.C.F. van de serie 230F317, met 4-assige tender 21D317. Standplaats: Troyes. Schildering groen met rode filets. Standaard productie Liliput.

SNCF 



52 70

Sur la base du modèle de la locomotive BR 52 de la Deutsche Reichsbahn, nous reproduisons la machine 150 Y de la S.N.C.F.

Ce modèle superdétaillé, d'après les normes Liliput, dispose d'un tender-baignoire motorisé. La cabine est éclairée par la lueur de foyer. L'attelage entre le tender et la machine est extra-court et d'un système tout à fait nouveau.

Série limitée. Commandez votre loco dès à présent chez votre détaillant habituel ou à défaut, informez-vous auprès de nous ou des magasins où vous pourrez l'obtenir.

Op basis van het model van de lokomotief BR 52 van de Deutsche Reichsbahn, maken wij de machine 150 Y van de S.N.C.F. na.

Dit super-gedetailleerd model, volgens afwerkingsnormen van Liliput gebouwd, beschikt over een gemotoriseerde kuitender-aandrijving. Het stuurhuis wordt verlicht door de gloed van de oven. De koppeling tussen tender en de machine is extra - kort naar een nieuwe ontwikkeling op dat gebied. Gelimiteerde oplage.

Bestel dit model van nu af bij Uw winkelier. Indien dit niet mogelijk zou zijn, gelieve ons te schrijven, wij informeren U dan wel waar U deze machine kunt verkrijgen!



WAGONS À MARCHANDISES SNCF - GOEDERENWAGENS SNCF

Liliput

SNCF



226 70
Wagon réfrigérant à 2 essieux de la SNCF (Interfrigo - STEF).
Reproduction fidèle du wagon n° 11 RIV IF 87 SNCF 082 7 244 - 8

2-assige Frigowagen van de SNCF (Interfrigo - STEF).
Getrouwe weergave van de wagen n° 11 RIV IF 87 SNCF 082 7 244 - 8. Type Hbes.

SNCF



230 70
Wagon ouvert de la SNCF pour le transport de bétail. Wagon n° T 980230

2-assige open wagen van de SNCF voor het vee-transport. Wagon n° T 980230. Standaardprogramma Liliput.

SNCF



241 70
NOUVEAUTE : Wagon à marchandises à 4 essieux du Type "Tas" dit tombereau à bache de la SNCF. (Programme standard Liliput).

NIEUW : 4-assige goederenwagen van de SNCF Type "Tas" met dekzeil. (Standaardprogramma).

SNCF

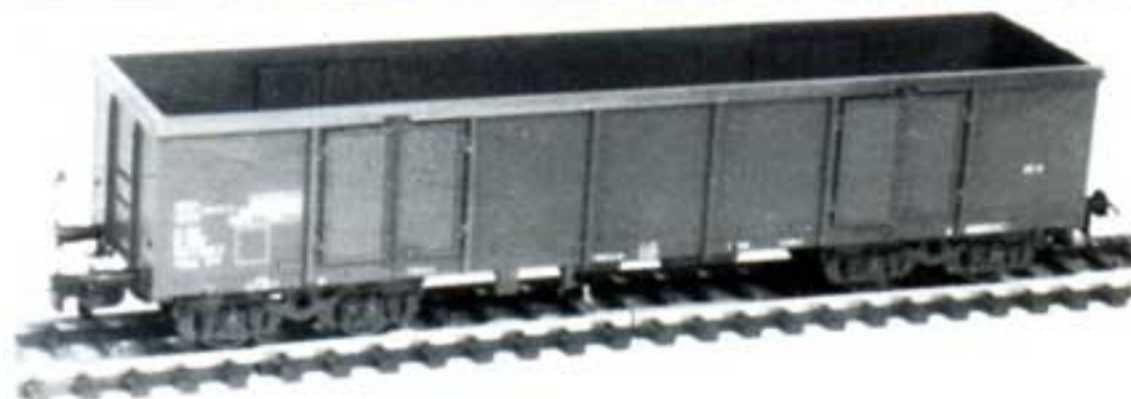

244 70
Wagon tombereau à 4 essieux du Type "Eaos". Reproduction fidèle du wagon n° 31 RIV 87 SNCF 532 7 942-7 (Progr. Stand. Liliput).

4-assige sortwagen op draaistellen van het type "Eaos". Getrouwe weergave van de wagen n° 31 RIV 87 SNCF 532 7 942-7 (Standaard progr. Liliput).

comment reconnaître les inscriptions des wagons

identification

- Cartouche d'identification
- régime d'échange entre les réseaux nationaux
- réseau propriétaire
- numéro du wagon
- code construction (indicateur de service)
- code répartition (autres signaux et chiffres auxiliaires)

performances commerciales du wagon

- Charges utiles maximales
- Surface du plancher
- Capacité de la caisse
- Limite de charge suivant la longueur du chargement
- Longueur utile du plancher
- Contenance des réservoirs, foudres, citernes

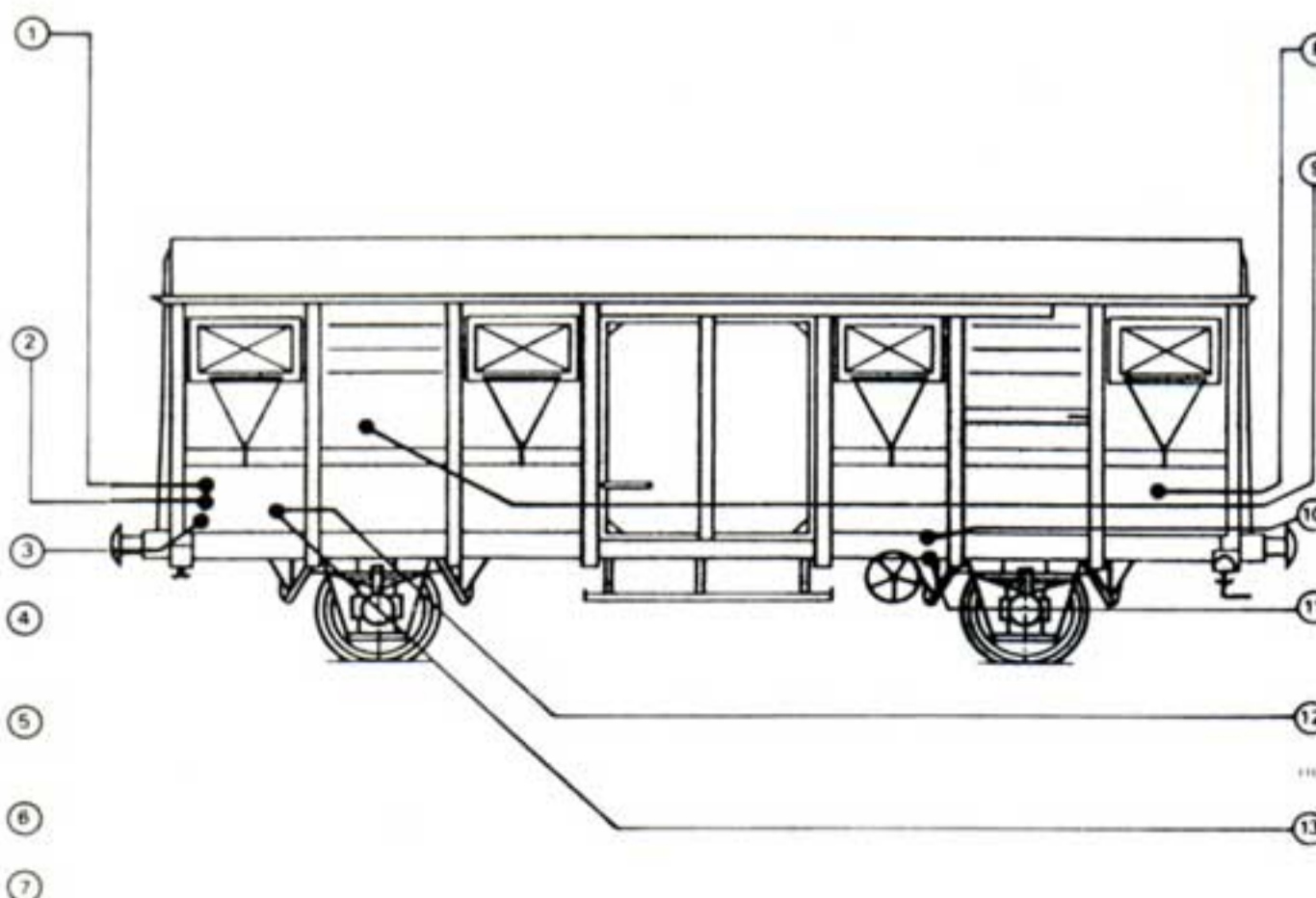

champ d'action du wagon

- Wagons répondant à toutes les conditions de construction pour le transit en trafic international.
- Wagons aptes à être embarqués sur les navires transbordeurs à destination de la Grande-Bretagne.

caractéristiques techniques

- Ecartement des essieux extrêmes ou des pivots de bogie.
- Ecartement des essieux en mesures anglaises pour les wagons vus en 9.
- tare
- La tare est le nombre supérieur. Le nombre inférieur est le poids frein à vis maximum lorsque le calcul du poids frein donne un nombre inférieur au poids total tare + charge normale.

VOITURES SNCF - RIJTUIGEN SNCF

Liliput

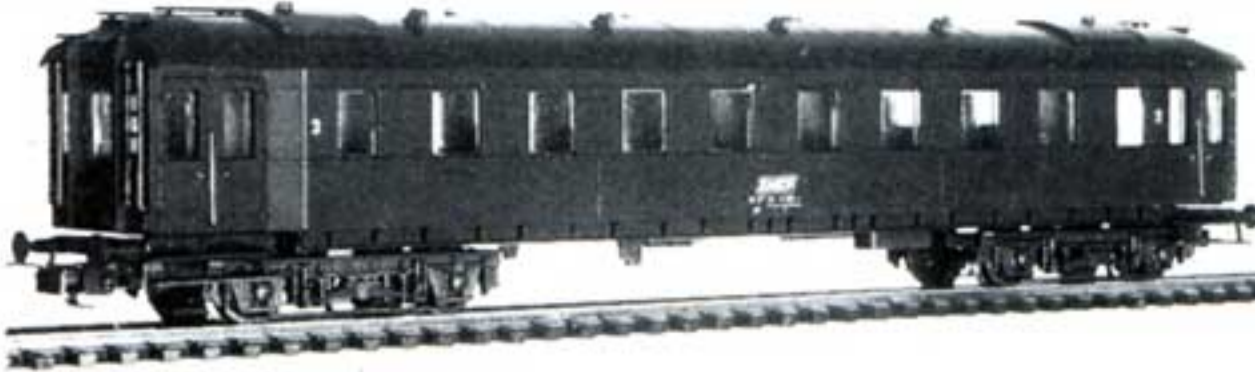

285 70
Voiture 2ème-3ème classes de la SNCF à 4 essieux. Type BCmyf n°12979 (PS Liliput)
4-assig reizigersrijtuig 2-3e Klas van de SNCF Type BCmyf n° 12979 (S.P.Liliput)

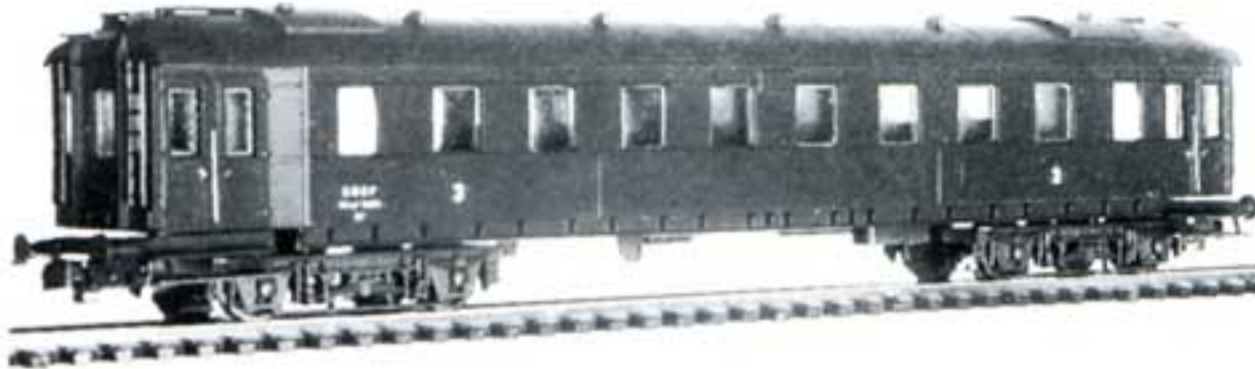

285 72
Voiture 2ème classe de la SNCF à 4 essieux, Type Bmyf n° 11897 (PS Liliput)
4-assig reizigersrijtuig 2e Klas van de SNCF, Type Bmyf n° 11897 (SP Liliput)



285 73
Voiture 3ème classe de la SNCF à 4 essieux Type Cmyf n° 18240 (PS Liliput)
4-assig reizigersrijtuig 3e Klas van de SNCF Type Cmyf n° 18240 (SP Liliput)

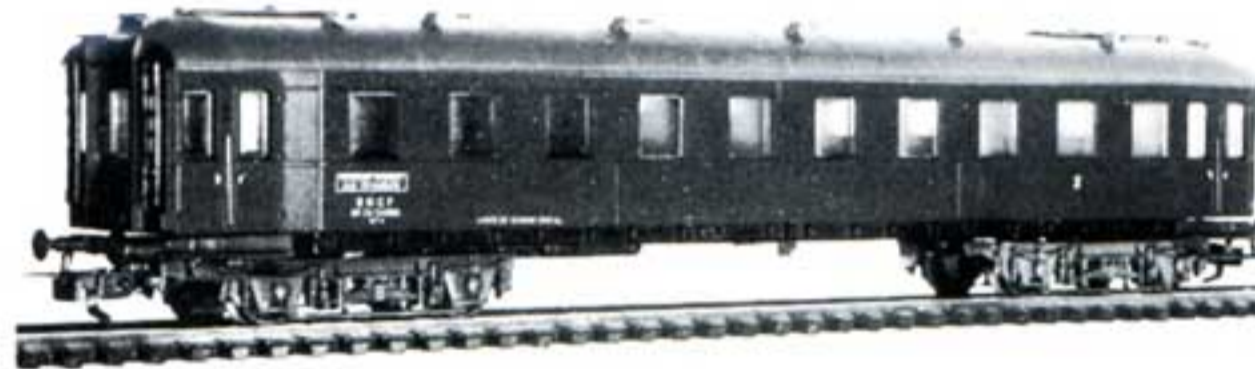

285 74
Voiture 2ème classe avec compartiment à bagages (4 essieux) de la SNCF
Type B6Dt n° 14996 (PS Liliput)
4-assig reizigersrijtuig 2e Klas met bagageafdeling van de SNCF Type B6Dt n° 14996 (SP Liliput)

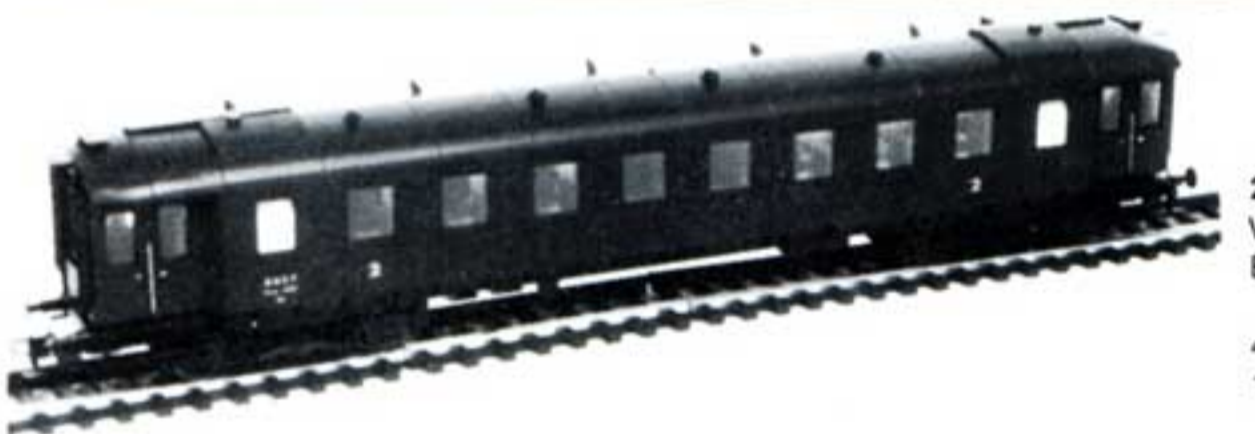

286 70
Voiture 2ème classe de la SNCF à 4 essieux (avec aménagement intérieur) Type
B9 n° 30 87 29-14901-1 (UIC) (PS Liliput)
4-assig reizigersrijtuig 2e Klas van de SNCF (met binneninrichting) Type B9 n° 30 87 29-
14901-1 (UIC) (SP Liliput)



287 70
Voiture 1re-2ème classes de la SNCF à 4 essieux (avec aménagement intérieur) Ty-
pe A5B4 1/2 n° 11831 (PS Liliput)
4-assig reizigersrijtuig 1-2e Klas van de SNCF (met binneninrichting) Type A5B4 1/2 n°
11831 (PS Liliput)



291 70
Fourgon postal à 4 essieux Train Parc P.T.T. n° 25115 (PS Liliput)
4-assige Postwagen van het treinpark der P.T.T. n° 25115 (SP Liliput)



294 20
Fourgon à 4 essieux du "Paris-Orléans-Midi", (P.O. Midi) Type Dy n° 27057
4-assige bagagewagen van de "P.O. Midi". Type Dy n° 27057 (SP Liliput)

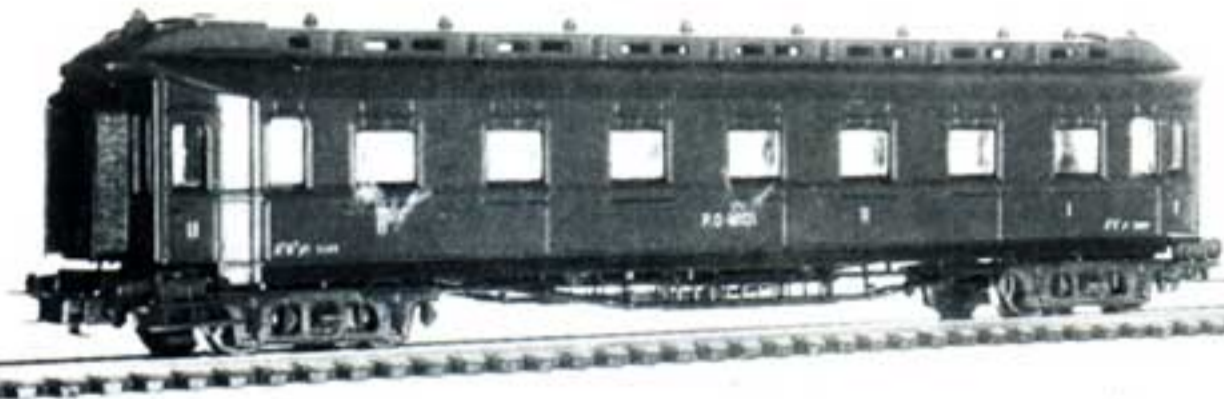

295 20
Voiture 1re-2ème classes pour trains express (4 essieux) du P.O. Midi. Type A2B5yfi n° 2385 (SP Liliput)

4-assig reizigersrijtuig 1-2e Klas voor express-treinen van de P.O.Midi, van het type A2B5yfi n° 2385 (Standaardprogramma Liliput)

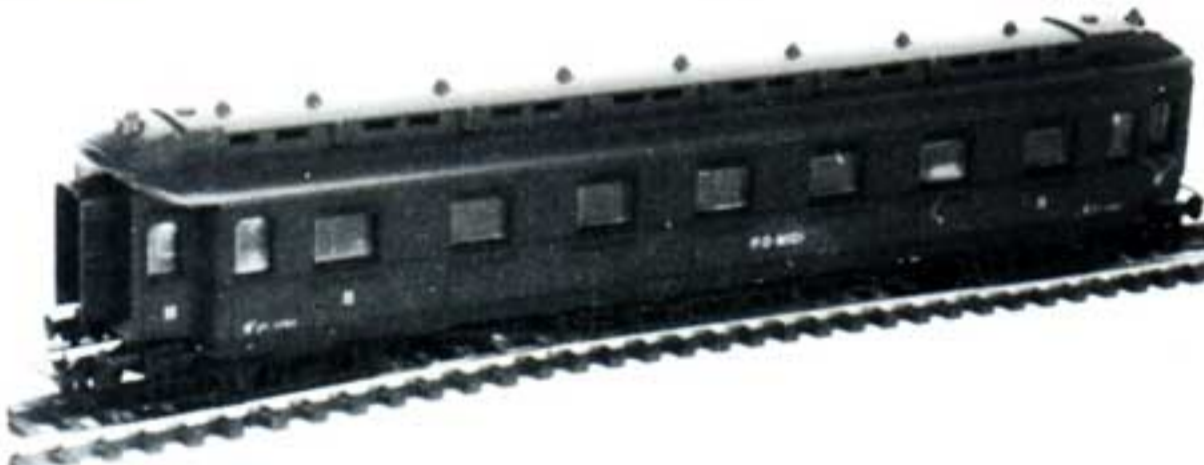

295 22
Voiture 2ème classe pour trains express (4 essieux) de la P.O. Midi. Type B7yfi n° 11764 (P.S. Liliput)

4-assig reizigersrijtuig 2e Klas voor express-treinen van de P.O.Midi van het type B7yfi n° 11764. (S.P. Liliput)

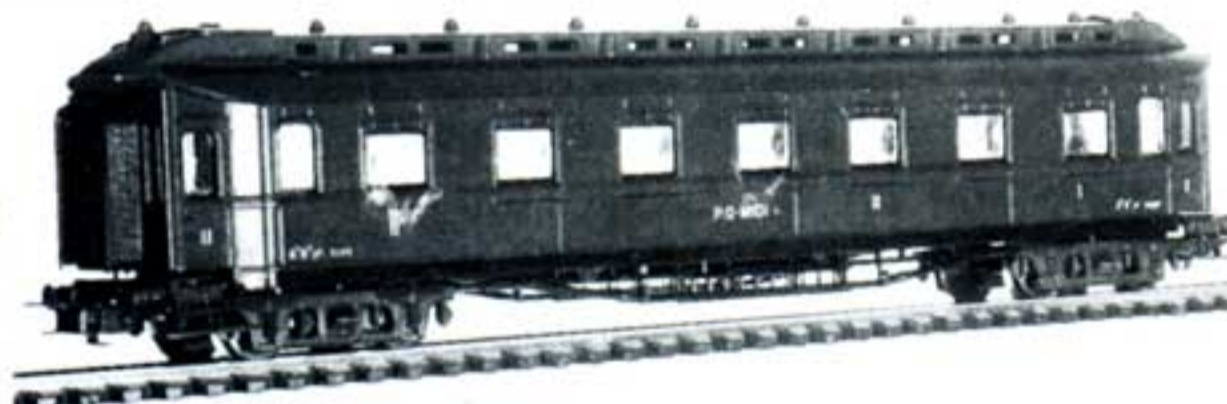

295 23
Voiture 3ème classe pour trains express (4 essieux) de la P.O. Midi. Type C7yfi n° 11773. (P.S. Liliput)

4-assig reizigersrijtuig 3e Klas voor express-treinen van de P.O. Midi van het type C7yfi n° 11773 (S.P. Liliput)

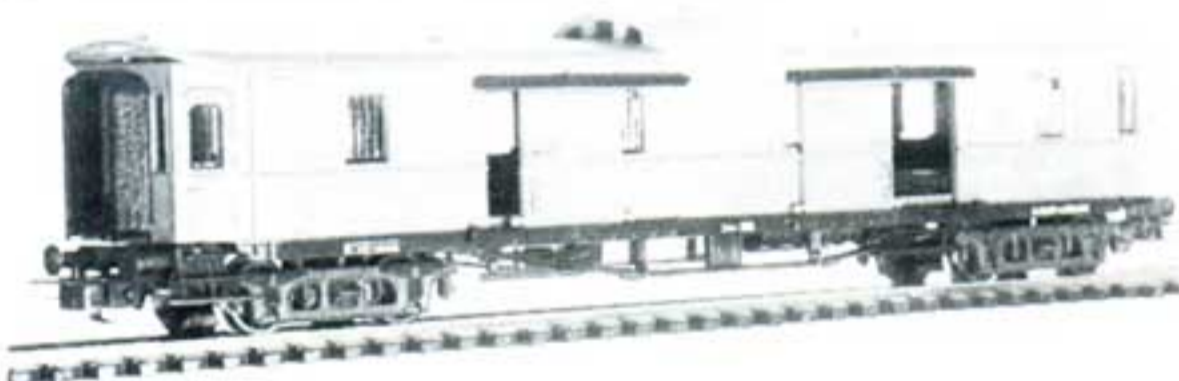

294 40
Fourgon à 4 essieux des Chemins de Fer d'Alsace Lorraine: Type Ddyi n° 25115

4-assige bagagewagen van de Spoorwegen der Elzas-Lotharingen. Type Ddyi n° 25115.

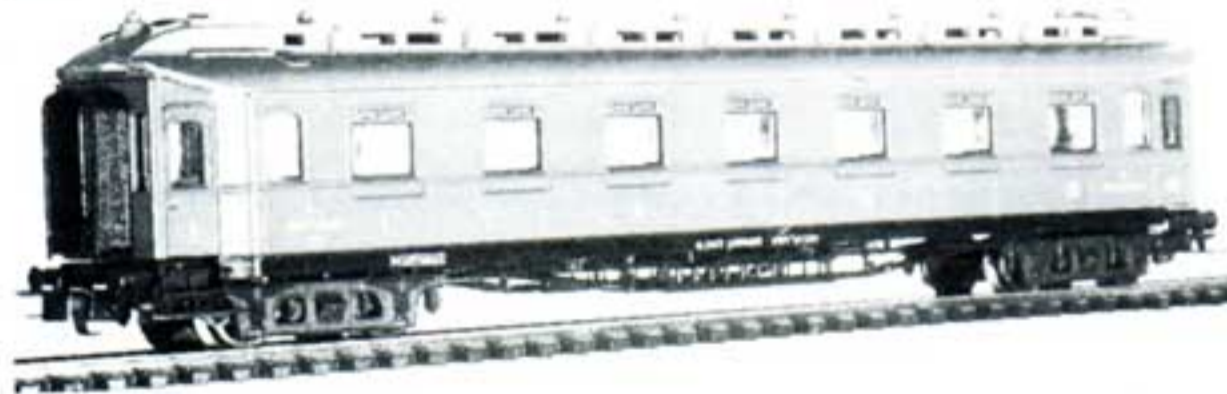

295 40
Voiture 1re-2ème-3ème classes pour trains express (4 essieux) des Chemins de Fer d'Alsace Lorraine (A.L.) Type A2B2C3yfi n° 3207. (PS Liliput)

4-assig reizigersrijtuig 1e-2e-3e Klas voor express-treinen van de Spoorwegen van Elzas-Lotharingen; (A.L.) van het Type A2B2C3yfi n° 3207 (S.P. Liliput)

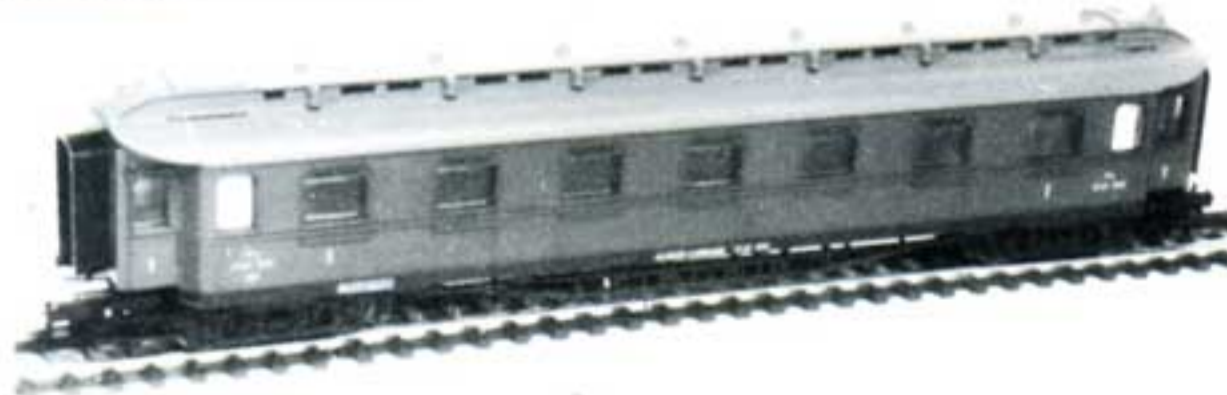

295 41
Voiture 1re classe à 4 essieux pour trains express des Chemins de Fer d'Alsace Lorraine (A.L.) Type A7yfi n° 606 (S.P. Liliput)

4-assig reizigersrijtuig 1e Klas voor express-treinen van de Spoorwegen van Elzas-Lotharingen van het type A7yfi n° 606 (SP Liliput)

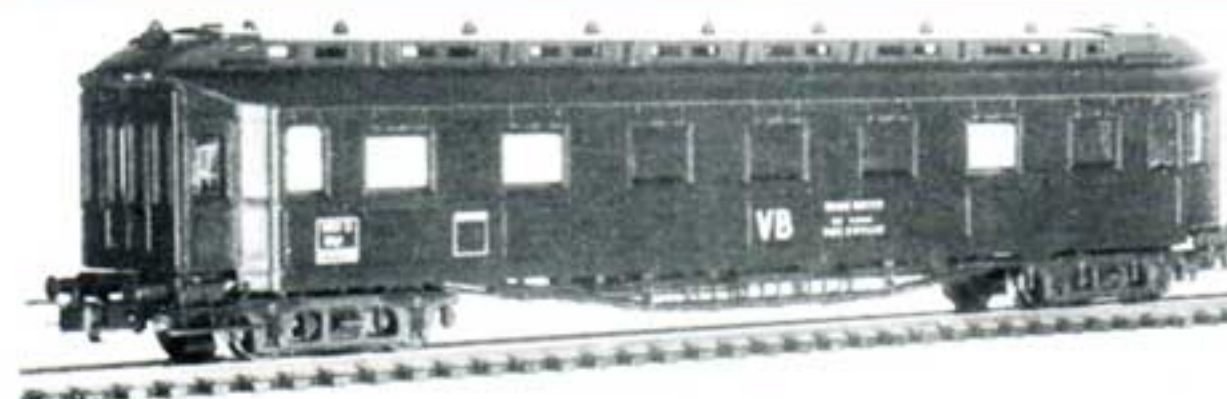

295 70
Wagon-dortoir à 4 essieux de la SNCF. Type HKyfi n° 970705 (P.S. Liliput)

Slaapwagen van de afdeling Werken van de SNCF (4 assen) Type HKyfi n° 970705 (SP Liliput)



VOITURES SNCF - RIJTUIGEN SNCF

Liliput

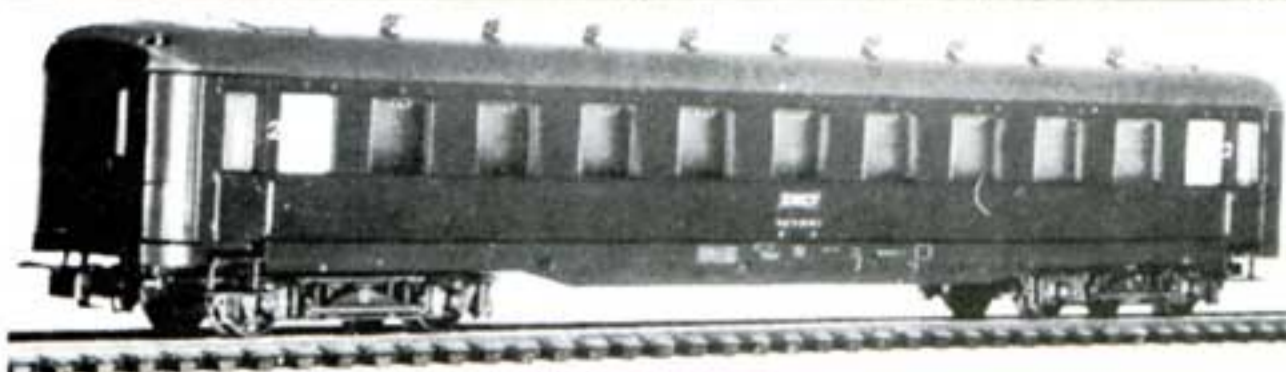

832 70

Voiture 1re-2ème classes à 4 essieux de la SNCF. Type A3B5 n° UIC 50 87 38-20156-7. Dépôt d'attache: Mulhouse RB. (PS Liliput)

4-assig reizigersrijtuig 1e-2e Klas van de SNCF. Type A3B5 UIC n° 50 87 38-20156-7. Standplaats: Mulhouse RB. (S.P. Liliput)



833 70

Voiture 2ème classe à 4 essieux de la SNCF. Type B9 n° UIC 50 87 29-20026-3

4-assig reizigersrijtuig 2e Klas van de SNCF. Type B9 UIC n° 50 87 29-20026-3



ONDERDELEN LILIPUT
PIECES DETACHEES LILIPUT

Behalve onvoorziene is het ons mogelijk elk voorradig onderdeel uit deze lijsten bij uw winkelier te doen toekomen binnen de week

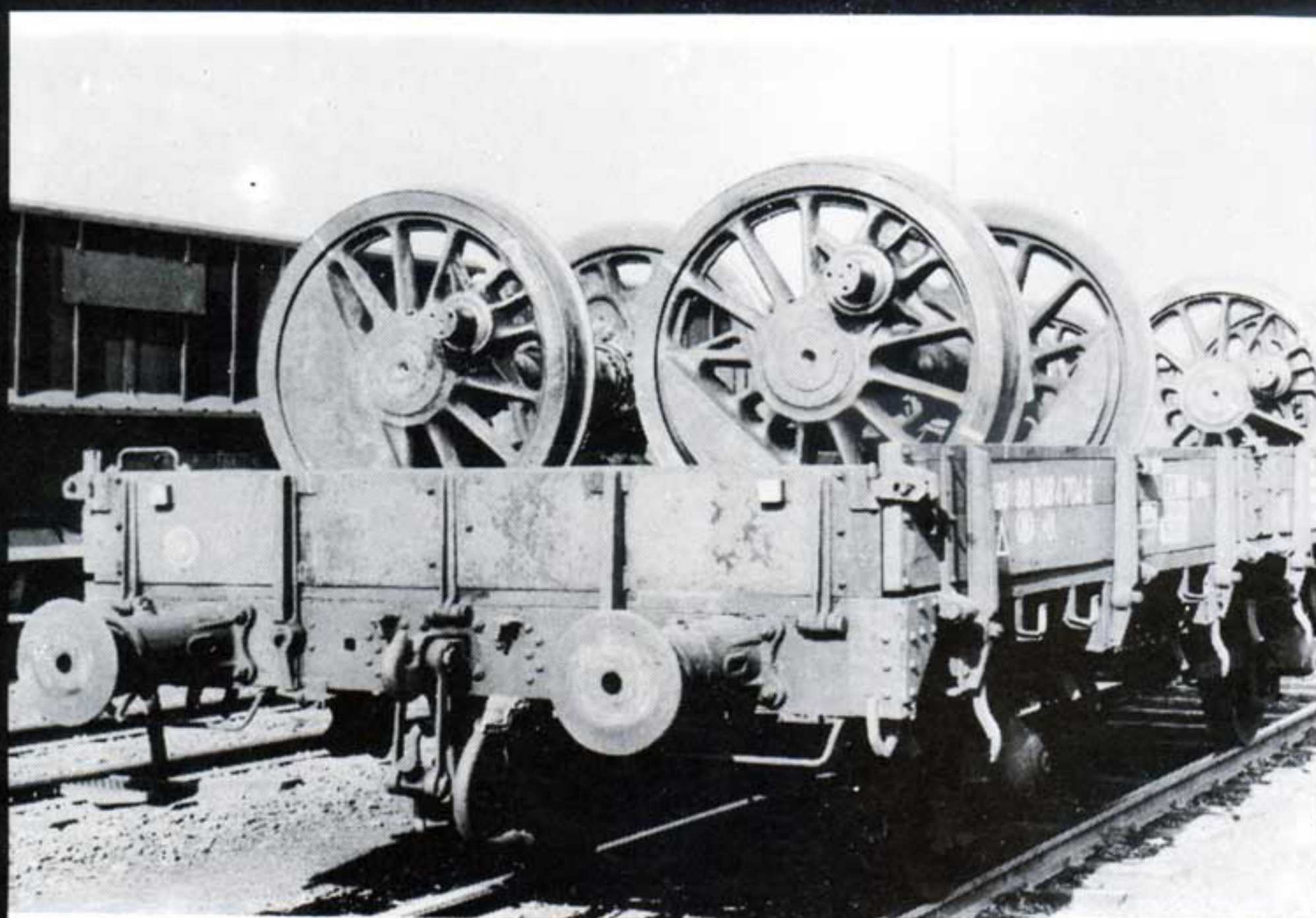

Sauf imprévu, il nous est possible de faire parvenir dans la semaine chez votre détaillant, n'importe quelle pièce de rechange figurant dans ce catalogue.

Liliput

904
908



OBB-Lok 2095

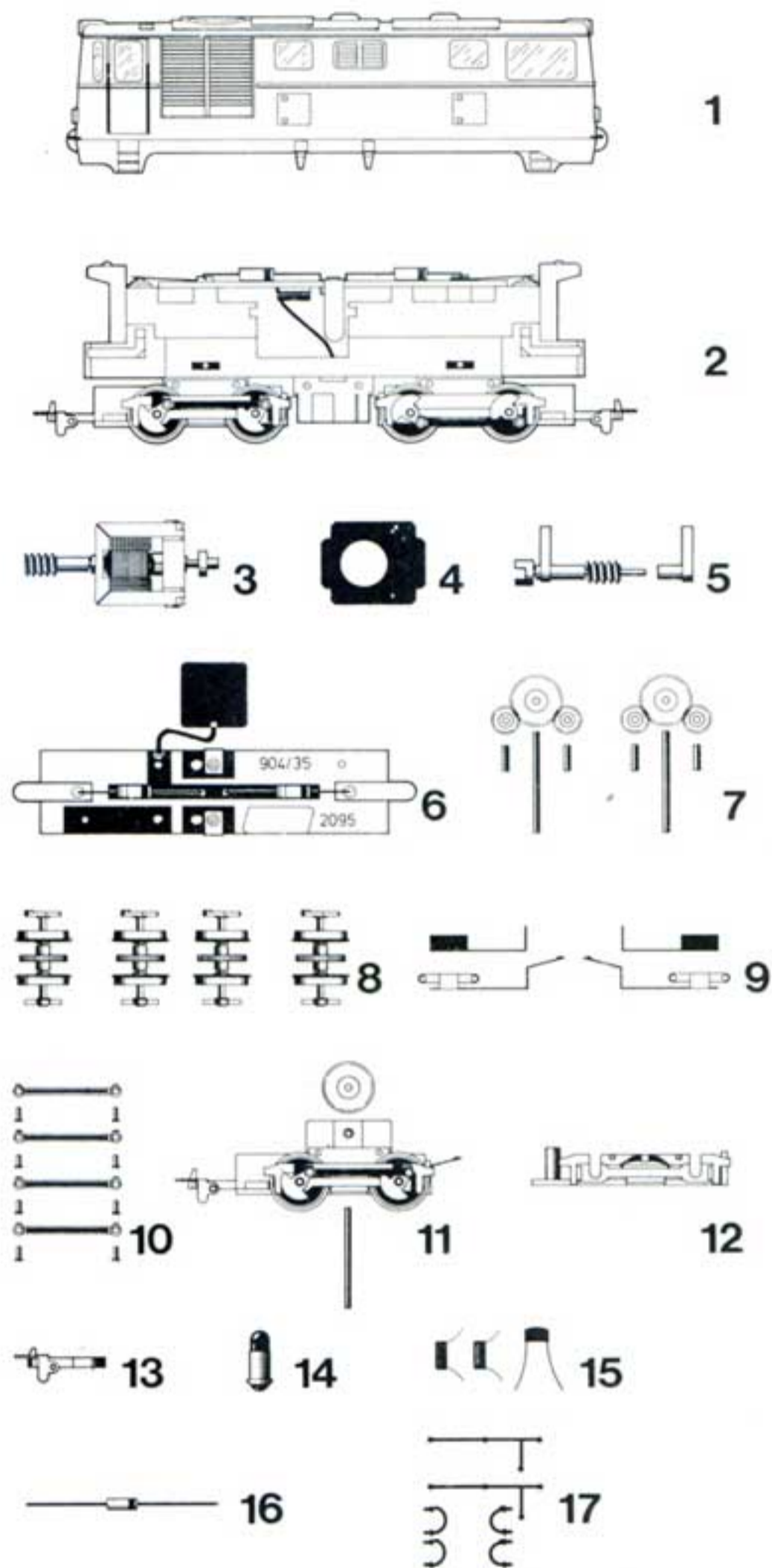

N° afbeelding N° du dessin	N° Onderdeel N° pièce de rechange	Beschrijving Description	Inhoud per verpakking Contenu par emballage
1.	904 10	Komplete lokkap voor 904 (rood)	1 stuk
		Caisse pour locomotive 904 complète (rouge)	1 pièce
	908 10	Komplete lokkap voor 908 (rood-crème)	1 stuk
		Caisse pour locomotive 908 complète (rouge crème)	1 pièce
2.	904 20	Onderstel compleet (zonder motor)	1 stuk
		Chassis complet (sans moteur)	1 pièce
3.	904 00	Motor met overbrenging en wormschroef	1 stuk
		Moteur avec transmission et vis sans fin	1 pièce
4.	433 17	Motorbevestigingsplaatje	1 stuk
		Plaque de fixation pour moteur	1 pièce
5.	904 01	As met overbrenging, wormschroef en lagers	1 set
		Axe avec transmission et vis sans fin	1 set
6.	904 80	Gedrukte bedrading met ontstoring en dioden, compleet	1 set
		Circuit imprimé avec circuit-filtre et diodes, complète	1 set
7.	904 02	Tussentandwielen, met assen compleet	1 set
		Roues dentées avec axes - ensemble complet	1 set
8.	904 22	Wielenset met tegengewichten compleet	1 set
		Jeu de roues avec contrepoids - ensemble complet	1 set
9.	904 82	Stroomafnemers met isoleringen	1 set
		Prise courant avec isolation	1 set
10.	904 30	Koppelstangen met bijbehorende nieten	1 set
		Bielles d'accouplement avec rivets	1 set
11.	904 28	Draaistel voll	2 stuks
		Bogie complet	2 pièces
12.	904 32	Afschermplaat voor draaistel	2 stuks
		Flanc de bogie	2 pièces
13.	904 45	Koppelingshaak	2 stuks
		Attelage	2 pièces
14.	478 85	Lampje	2 stuks
		Ampoule	2 pièces
15.	433 83	Ontstoringssset	1 set
		Jeu de circuit-filtre	1 set
16.	904 84	Diode	2 stuks
17.	904 11	Toebehoorset I	2 stuks
		Jeu d'accessoires	1 set
	904 16	Lichtleider voll	1 set
		Conduit de lumière	1 set

Prix de ces pièces détachées voir page 70. Prijzen van deze onderdelen zie blz. 70.

Chemin de Fer à Vapeur des 3 Vallées (CFV3V)

Renseignements

Gare de Marembourg - 068/311078 - Groupement Viroin-Fagnes - Couvin - 060/344087 de 9h à 18h

Reservations

M. HAUTEFIN - Chaussée de Mons, 657 - 6198 Senefve - 064/223943

vous accédez au train CFV3V



Liliput



K.BAY.STS.B. 3630 (1800)
DR-LOK 18451 (1801,1802)
DB-LOK 18451 (1803)

18 00 18 02 18 01 18 03

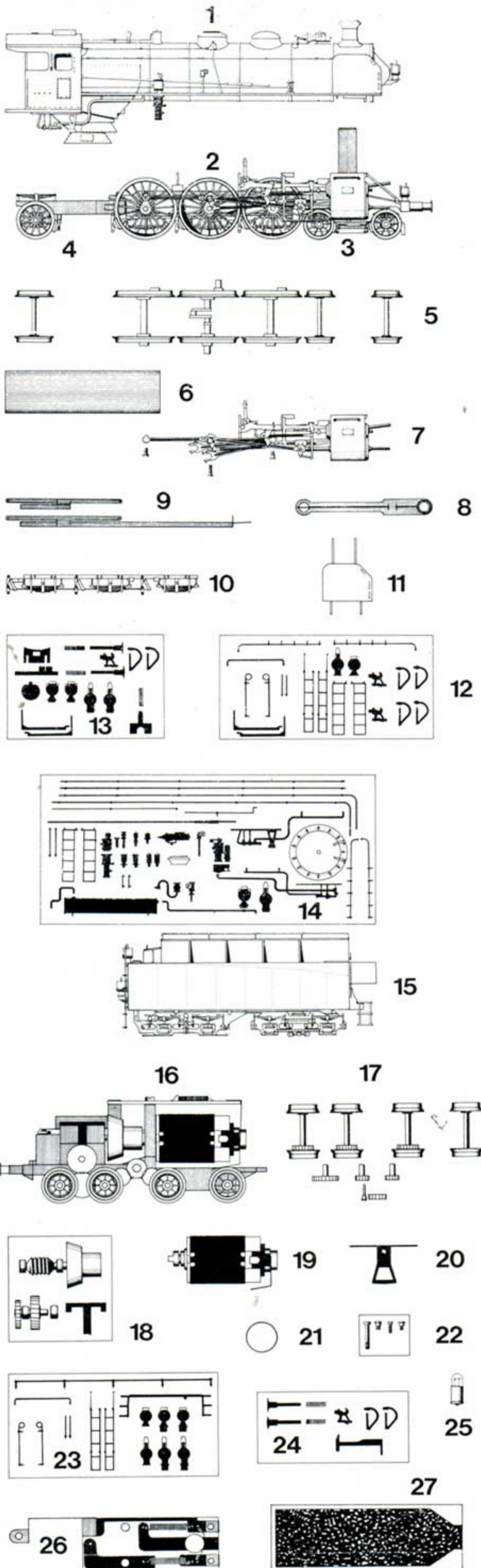

N° afbeeld	N° Onderdeel	Beschrijving	Inhoud per verpakking
N° du dessin	N° pièce de rechange	Description	Contenu par emballage
1.	318 00	Lokkap compleet voor 1800 (groen) Caisse pour 1800 complète (vert)	1 stuk 1 pièce
	318 01	Lokkap compleet voor 1801 (zwart) Caisse pour 1801 complète (noir)	1 stuk 1 pièce
	318 02	Lokkap compleet voor 1802 (zwart) Caisse pour 1802 complète (noir)	1 stuk 1 pièce
2.	418 21	Onderstel compleet voor 1800 (zwart/rood) Châssis complet pour 1800 (noir/rouge)	1 stuk 1 pièce
	418 20	Onderstel compleet voor 1801 1802 1803 (rood) Châssis complet pour 1801 1802 1803 (rouge)	1 stuk 1 pièce
3.	418 29	Voorloper compleet voor 1800 (zwart/rood) Bogie avant pour 1800 (noir/rouge)	1 set 1 set
	418 28	Voorloper compleet voor 1801 1802 1803 (zwart/rood) Bogie avant pour 1801 1802 1803 (noir/rouge)	1 set 1 set
4.	418 29	Naloperkompleet voor 1800 (zwart/rood) Bissel arrière pour 1800 (noir/rouge)	1 set 1 set
	418 28	Naloperkompleet voor 1801 1802 1803 (zwart/rood) Bissel arrière complet pour 1801 1802 1803 (noir/rouge)	1 set 1 set
5.	418 22	Wielenset compleet Jeu de roues complet	1 set 1 set
	418 27	Gewicht Lest	1 stuk 1 pièce
7.	418 30	Stuurstangen compleet met cilinder voor 1800 (groen) Embiellage complet avec cylindre pour 1800 (vert)	1 set 1 set
	418 31	Stuurstangen compleet met cilinder voor 1801 1802 1803 (zwart) Embiellage complet avec cylindre pour 1801 1802 1803 (noir)	1 set 1 set
8.	418 49	Lok-tender koppeling Attelage loc-tender	1 stuk 1 pièce
	418 36	Stroomafnemers met geleiderstroken Prise-courant avec conducteurs	1 set 1 set
10.	418 03	Kader met remblokken en vering zwart voor 1800-rood voor 1801 1802 1803	1 stuk
	418 04	Cadre avec sabots de frein et suspension noir pour 1800-rood pour 1801 1802 1803	1 pièce
11.	418 37	Windscherm voor 1802 1803 Pare-fumée pour 1802 1803	1 set 1 set
	418 10	Toebehoorset Jeu d'accessoires	1 set 1 set
13.	418 11	Toebehoorset, lokonderstel Jeu d'accessoires, chassis de locomotive	1 set 1 set
	418 12	Toebehoorset, lokkap Jeu d'accessoires, caisse de locomotive	1 set 1 set
14.	418 16	Lichtleider Conduit de lumière	1 set 1 set
	7036	Etsplaatjes met beschrifting voor 1800 Plaques gravees, inscriptions pour 1800	1 set 1 set
15.	7018	Etsplaatjes met beschrifting voor 1801 1802 Plaques gravees, inscriptions pour 1801-1802	1 set 1 set
	480 50	Tenderkap compleet voor 1800 (groen) Caisse de tender complète pour 1800 (vert)	1 stuk 1 pièce
16.	480 51	Tenderkap compleet voor 1801 (zwart) Caisse de tender complète pour 1801 (noir)	1 stuk 1 pièce
	480 52	Tenderkap compleet voor 1802 (zwart) Caisse de tender complète pour 1802 (noir)	1 stuk 1 pièce
17.	480 53	Tenderkap compleet voor 1803 (zwart) Caisse de tender complète pour 1803 (noir)	1 stuk 1 pièce
	418 71	Tenderonderstel compleet voor 1800 (zwart) Onderstel complet pour 1800 (noir)	1 stuk 1 pièce
18.	418 70	Tenderonderstel compleet voor 1801 1802 1803 (rood) Onderstel complet pour 1801 1802 1803 (rouge)	1 stuk 1 pièce
	418 72	Wielenset voor tender compleet met tussentandwielen en assen Jeu de roues pour tender complet avec roues dentées et axes	1 set 1 set
19.	418 01	Aandrijving compleet Transmission complète	1 stuk 1 pièce
	418 00	Motor compleet Moteur complet	1 stuk 1 pièce
20.	418 46	Koppeling systeem Fleischmann Attelage système Fleischmann	1 stuk 1 pièce
	405 26	Adhesiebandjes (Antislipbandjes) Bandages d'adhérence	10 stuks 10 pièces
21.	418 05	Speciale schroeven Vis spéciales	1 set 1 set
	418 60	Toebehoorset tenderkap Jeu d'accessoires caisse de tender	1 set 1 set
22.	418 61	Toebehoorset tenderonderstel Jeu d'accessoires chassis de tender	1 set 1 set
	418 85	Lampje Ampoule	1 set 1 set
23.	418 80	Gedrukte bedrading met ontstoorset compleet Circuit imprimé avec circuit filtre complet	1 stuk 1 pièce
	418 15	Kolenimitatie Imitation de charbon	1 stuk 1 pièce

Prijzen van deze onderdelen zie blz. 70.

Prix de ces pièces détachées voir page 70.

Liliput

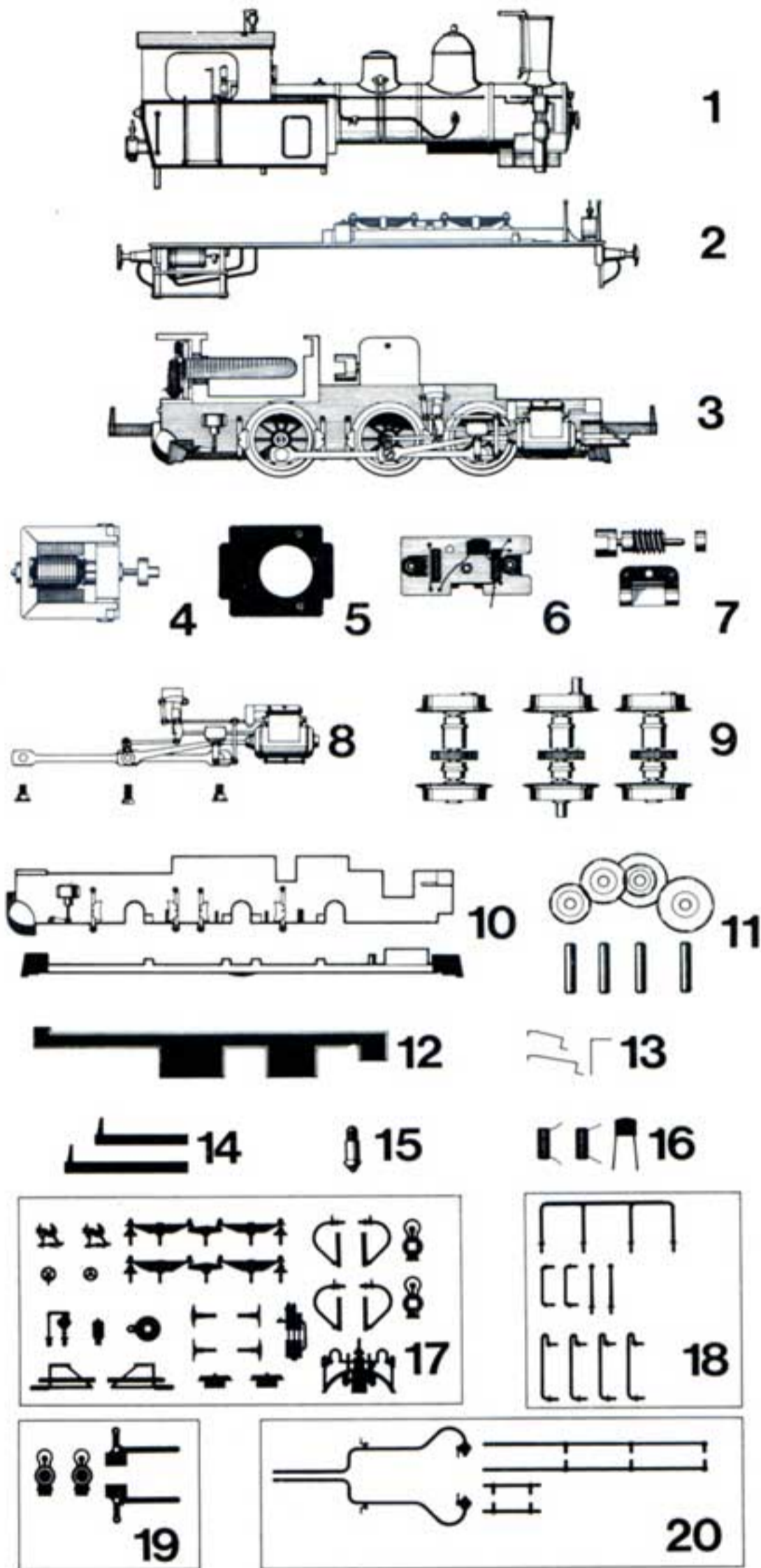
3350
3351

N° atbeeld N° du dessin	N° Onderdeel N° pièce de rechange	Beschrijving Description	Inhoud per verpakking Contenu par emballage
1.	333 50	Lokkap compleet voor 3350	1 stuk
		Caisse compl. pour 33 50	1 pièce
2.	333 51	Lokkap compleet voor 3351	1 stuk
		Caisse compl. pour 33 51	1 pièce
3.	433 14	Platform met bufferbalken voor 3350/3351	1 stuk
		Plate-forme avec poutre avec porte-tampons	1 pièce
4.	433 20	Onderstel compleet (zonder motor) voor 3350	1 stuk
		Châssis complét (sans moteur) pour 3350	1 pièce
5.	433 21	Onderstel compleet (zonder motor) voor 3351	1 stuk
		Châssis complét (sans moteur) pour 3351	1 pièce
6.	433 00	Motor met koppelstuk	1 stuk
		Moteur avec pièce de couplage	1 pièce
7.	433 17	Motorbevestigingsplaatje	1 stuk
		Plaque de fixation pour moteur	1 pièce
8.	433 80	Gedrukte bedrading met ontstoring compleet	1 stuk
		Circuit imprimé avec circuit-filtre complet	1 pièce
9.	433 01	Wormschroef met koppelstuk en lagering	1 set
		Vis sans fin avec pièce de couplage	1 set
10.	433 30	Stuurstangen compleet met cilinder en draagbrug	1 set
		Embiellage compl. avec cylindre et support	1 set
11.	433 22	Wielenset kompl. voor 3350	1 set
		Jeu de roues compl. pour 3350	1 set
12.	433 23	Wielenset kompl. voor 3351	1 set
		Jeu de roues compl. pour 3351	1 set
13.	433 04	Kader met remblokken en afdekplaat	1 set
		Cadre avec sabots de frein et plaque de fermeture	1 set
14.	433 02	Tussentandwielen met assen kompl.	1 set
		Roues dentées avec axes	1 set
15.	433 81	Gedrukte bedrading voor stroomoverbrenging	1 stuk
		Circuit imprimé pour conduit de courant	1 pièce
16.	433 82	Stroomafnemers met lampekontakt voor	1 set
		Prises de courant avec contact de lampe avant	1 set
17.	433 45	Koppelingshaken	1 set
		Attelages	1 set
18.	433 85	Lampje	2 stuks
		Ampoule	2 pièces
19.	433 83	Ontstoringssset	1 set
		Jeu de circuit-filtre	1 set
20.	433 10	Toebehoorset I	1 set
		Jeu d'accessoires I	1 set
21.	433 11	Toebehoorset II	1 set
		Jeu d'accessoires II	1 set
22.	433 12	Toebehoorset III	1 set
		Jeu d'accessoires III	1 set
23.	433 13	Toebehoorset IV	1 set
		Jeu d'accessoires IV	1 set
24.	433 16	Lichtleider	1 set
		Conduit de lumière	1 set

Prix de ces pièces détachées voir page 70. Prijzen van deze onderdelen zie blz. 70.

CLUB FERROVIAIRE DE L'EST DE LA BELGIQUE asbl
VERVIERS C.F.E.B.

Se retrouver dans un local agréable entre amis des chemins de fer.
Savoir bien acheter et construire son réseau.
Découvrir l'univers des chemins de fer au moyen de projections ou par des visites organisées.
Etre au courant de l'actualité ferroviaire et ferromodéliste au moyen d'un bulletin d'information.
Tout cela vous attend si vous devenez membre du CFEB.

Pour tout renseignements, écrire au Secrétariat du CFEB

CLUB FERROVIAIRE DE L'EST DE LA BELGIQUE asbl
VERVIERS C.F.E.B.

rue Jardon 20
4800 Verviers

AMRA

Antwerp
Model
Railroad
Association



Adres sekretariaat AMRA: De Win Eddy
Ternesselei, 253
2220 Wommelgem,
Tel: 031.53.04.93

Een club van enthousiaste modelbouwers . . .
Deze club bestaat al meer dan 10 jaar. Elke dinsdaga-
vond komen we samen om te werken aan een treinta-
fel van 100 m2. Iedereen is welkom. Ook volkomen le-
ken leren we graag de knepen van het vak.

Adres klublokaal AMRA: Fort II straat, 2220 Wommelgem

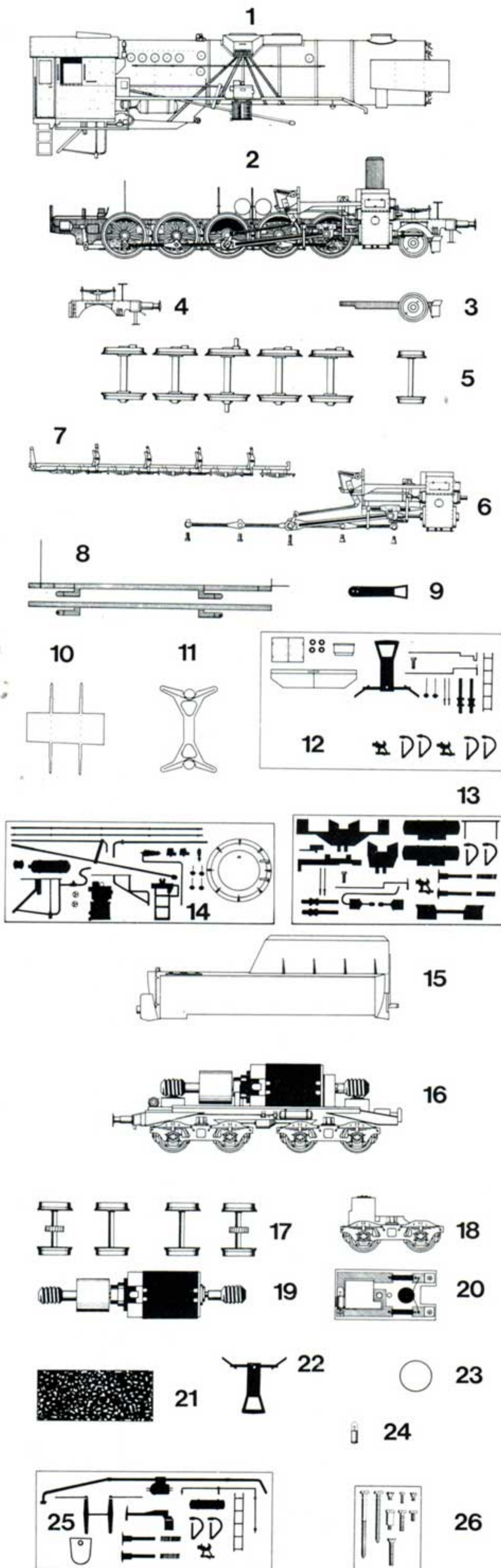

Liliput



DR-LOK 42
DB-LOK 42
ÖBB-LOK 42

42 02 42 03 42 13

N° afbeelding N° du dessin	N° onderdeel pièce de rechange	Beschrijving Description	Inhoud verpak Contenu emball	
1.	342 02	Lokkap compleet voor 4202 (DR 42) Caisse de locomotive 4202 (DR 42)	1 stuk 1 pièce	
	342 03	Lokkap compleet voor 4203 (DB 42) Caisse de locomotive 4203 (DB 42)	1 stuk 1 pièce	
	342 13	Lokkap compleet voor 4213 (ÖBB 42) Caisse de locomotive 4213 (ÖBB 42)	1 stuk 1 pièce	
	2.	442 20	Onderstel compleet voor 4202, 4203 Châssis complet pour 4202, 4203	1 stuk 1 pièce
		442 21	Onderstel compleet voor 4213 Châssis complet pour 4213	1 stuk 1 pièce
	3.	442 28	Voorloper compleet voor 4202, 4203 Bissel avant complet pour 4202, 4203	1 stuk 1 pièce
442 29		Voorloper compleet voor 4213 Bissel avant complet pour 4213	1 stuk 1 pièce	
4.	442 13	Onderstelvoorstuk voor 4202,4203 Pièce avant du chassis pour 4202, 4203	1 stuk 1 pièce	
	442 14	Onderstelvoorstuk voor 4213 Pièce avant du chassis pour 4213	1 stuk 1 pièce	
5.	442 22	Wielenset compleet voor 4202,4203 Jeu de roues complet pour 4202,4203	1 set 1 set	
	442 23	Wielenset compleet voor 4213 Jeu de roues complet pour 4213	1 set 1 set	
	6.	442 30	Stuurstangen compleet voor 4202, 4203 Embiellage complet pour 4202, 4203	1 set 1 set
442 31		Stuurstangen compleet voor 4213 Embiellage complet pour 4213	1 set 1 set	
7.	442 03	Kader met remblokken voor 4202, 4203 Cadre avec sabots de frein pour 42 02, 42 03	1 stuk 1 pièce	
	442 04	Kader met remblokken voor 4213 Cadre avec sabots de frein pour 42 13	1 stuk 1 pièce	
8.	442 36	Stroomafnemers Prises de courant	1 set 1 set	
	9.	442 44	Koppelingshaken (voorloper) Systeem Fleischmann Attelage bissel Systeem Fleischmann	1 stuk 1 pièce
10.		442 38	Windscherm Pare-fumée	1 set 1 set
	11.	442 49	Lok-tenderkoppeling Attelage loco-tender	1 stuk 1 pièce
12.		442 10	Toebehoorset Jeu d'accessoires	1 set 1 set
	13.	442 11	Toebehoorset, Lokbovenbouw Jeu d'accessoires, châssis de loco	1 set 1 set
14.		442 12	Toebehoorset, Lokbovenbouw Jeu d'accessoires, caisse de locomotive	1 set 1 set
	15.	442 52	Tenderkap compleet voor 4202 4203	1 stuk
442 53		Tenderkap compleet voor 4213	1 stuk	
442 63		Tenderkap compleet voor 4213	1 stuk	
16.	442 70	Tenderonderstel compleet voor 4202,4203	1 stuk	
	442 71	Tenderonderstel compleet voor 4213	1 stuk	
17.	442 72	Wielenset voor 4202,4203	1 set	
	442 73	Wielenset voor 4213	1 set	
	18.	442 78	Aandrijving met draaistel compleet voor 4202,4203 Transmission avec bogie complet pour 4203, 4203	1 stuk 1 pièce
442 79		Aandrijving met draaistel compleet voor 4213 Transmission avec bogie complet pour 4213	1 stuk 1 pièce	
19.	442 00	Motor met vliegwiel en wormschroeven compleet Moteur avec volant et vis sans fin complet	1 stuk 1 pièce	
	20.	442 80	Gedrukte bedrading met ontstoring compleet Circuit imprimé avec circuit-filtre complet	1 stuk 1 pièce
21.		422 15	Kolenimitatie Imitation de charbon	1 stuk 1 pièce
	22.	442 46	Koppeling systeem Fleischmaan Attelage système Fleischmann	1 stuk 1 pièce
23.		405 26	Anti-slipbandjes Bandages d'adhérence	10 stuks 10 pièces
	24.	442 85	Lampjes Ampoules	1 set 1 set
25.		442 60	Toebehoorset tenderkap en onderstel Jeu d'accessoires. Caisse de tender et châssis	1 set 1 set
	26.	442 09	Speciale schroeven Vis spéciales	1 set 1 set

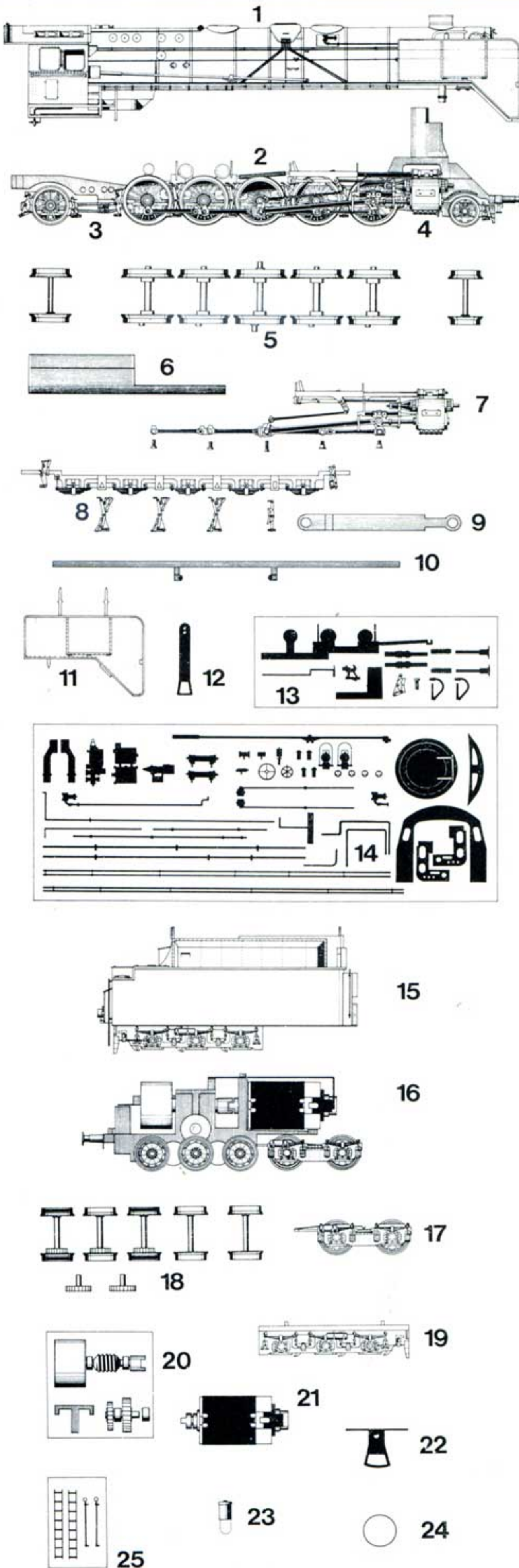

Liliput

DR-LOK 45 001 schwarz
DR-LOK 45 002 grau

45 01 45 02

N° afbeeld N° du dessin	N° Onderdeel N° pièce de rechange	Beschrijving Description	Inhoud per verpakking Contenu par emballage
1.	345 03	Lokkap voor 4501, zwart	1 stuk
		Caisse de locomotive pour 4501, noire	1 pièce
1.	345 02	Lokkap voor 4502, grijs	1 stuk
		Caisse de locomotive pour 4502, grise	1 pièce
2.	445 20	Onderstel voor 4501 kompl., rood	1 stuk
		Châssis pour 4501 compl., rouge	1 pièce
2.	445 21	Onderstel voor 4502 kompl., grijs	1 stuk
		Châssis pour 4502 compl., gris	1 pièce
4.	445 29	Voorloper voor 4501, rood	1 stuk
		Bisset avant pour 4501, rouge	1 pièce
4.	445 29	Voorloper voor 4502, grijs	1 stuk
		Bisset avant pour 4502, gris	1 pièce
3.	445 28	Naloper voor 4501, rood	1 stuk
		Bisset arrière pour 4501, rouge	1 pièce
3.	445 28	Naloper voor 4502, grijs	1 stuk
		Bisset arrière pour 4502, gris	1 pièce
5.	445 22	Wielenset kompl. voor 4501, rood	1 set
		Jeu de roues compl. pour 4501, rouge	1 set
5.	445 23	Wielenset kompl. voor 4502, grijs	1 set
		Jeu de roues compl. pour 4502, gris	1 set
6.	405 27	Gewicht	1 stuk
		Lest	1 pièce
7.	445 30	Stuurstangen kompl. met cilinderblok voor 4501	1 set
		Embiellage compl. avec cylindres pour 4501	1 set
7.	445 31	Stuurstangen kompl. met cilinderblok voor 4502	1 set
		Embiellage compl. avec cylindres pour 4502	1 set
8.	445 03	Kader met remblokken voor 4501, rood	1 set
		Cadre avec sabots de frein pour 4501, rouge	1 set
8.	445 04	Kader met remblokken voor 4502, grijs	1 set
		Cadre avec sabots de frein pour 4502, gris	1 set
9.	445 49	Lok-tender koppeling	1 stuk
		Attelage loc-tender	1 pièce
10.	445 36	Stroomafnemers	1 set
		Prise courant	1 set
11.	445 38	Wagner windschermen voor 4501, zwart	1 set
		Pare-fumée Wagner pour 4501, noir	1 set
11.	445 37	Wagner windschermen voor 4502, grijs	1 set
		Pare-fumée Wagner pour 4502, gris	1 set
12.	445 46	Voorste koppeling	1 stuk
		Attelage avant	1 pièce
13.	445 11	Toebehoorset I, lokonderstel	1 set
		Jeu d'accessoires I, chassis de locomotive	1 set
14.	445 12	Toebehoorset II, lokkap	1 set
		Jeu d'accessoires II, caisse de locomotive	1 set
15.	445 53	Tenderkap kompl. voor 4501, zwart	1 stuk
		Caisse de tender compl. pour 4501, noire	1 pièce
15.	445 52	Tenderkap kompl. voor 4502, grijs	1 stuk
		Caisse de tender compl. pour 4502, grise	1 pièce
16.	445 70	Tender onderstel voor 4501 kompl. rood	1 stuk
		Chassis de tender pour 4501 compl. rouge	1 pièce
16.	405 71	Tenderonderstel voor 4502 kompl. grijs	1 stuk
		Chassis de tender pour 4502 compl. grise	1 pièce
17.	405 78	Tenderdraaistel voor 4501 rood	1 stuk
		Bogie pour tender 4501 rouge	1 pièce
17.	405 79	Tenderdraaistel voor 4502 grijs	1 stuk
		Bogie pour tender 4502 gris	1 pièce
18.	405 72	Wielenset kompl. met tandwielen en assen voor 4501	1 set
		Jeu de roues compl. avec roues dentées pour 4501	1 set
18.	405 73	Wielenset kompl. met tandwielen en assen voor 4502	1 set
		Jeu de roues compl. avec roues dentées et axes pour 4502	1 set
19.	405 63	Wielafdekplaat voor 4501, rood	1 set
		Flancs châssis 4501, rouge	1 set
19.	405 64	Wielafdekplaat voor 4502, grijs	1 set
		Flancs pour châssis 4502, grise	1 set
20.	445 01	Kompleet aandrijfwerk	1 stuk
		Transmission compl.	1 pièce
21.	405 00	Motor kompl.	1 stuk
		Moteur compl.	1 pièce
22.	405 46	Koppeling systeem Fleischmann	1 stuk
		Attelage système Fleischmann	1 pièce
23.	478 85	Lampje	2 stuks
		Ampoule	2 pièces
24.	405 26	Antislipbandjes	10 stuks
		Bandages d'adhérence	10 pièces
25.	445 60	Toebehoorset III, tenderkast	1 set
		Jeu d'accessoires III, caisse de tender	1 set
26.	445 61	Toebehoorset IV, tenderonderstel	1 set
		Jeu d'accessoires IV, chassis de tender	1 set
27.	445 09	Speciale schroeven	1 set
		Vis spéciales	1 set
28.	405 80	Gedrukte schakeling met ontstoring kompl.	1 stuk
		Circuit imprimé avec circuit-filtre compl.	1 pièce
29.	445 15	Kolenmitatie	1 stuk
		Imitation de charbon	1 pièce
405 16		Lichtleider	1 set
		Conduit de lumière	1 set

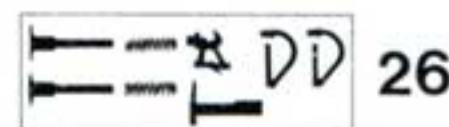

Liliput

78 01 78 20
78 03 78 72
78 04 78 73

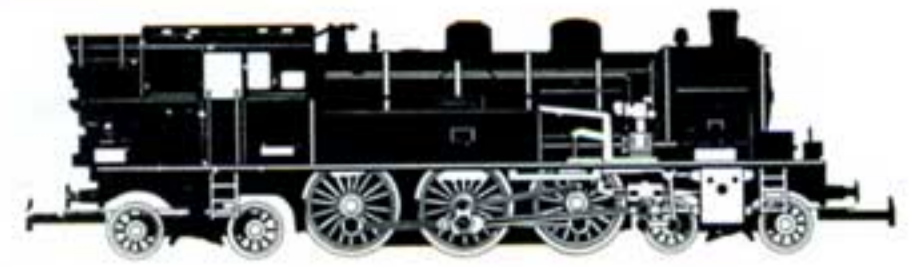

DB-LOK 078
SNCF-LOK 232

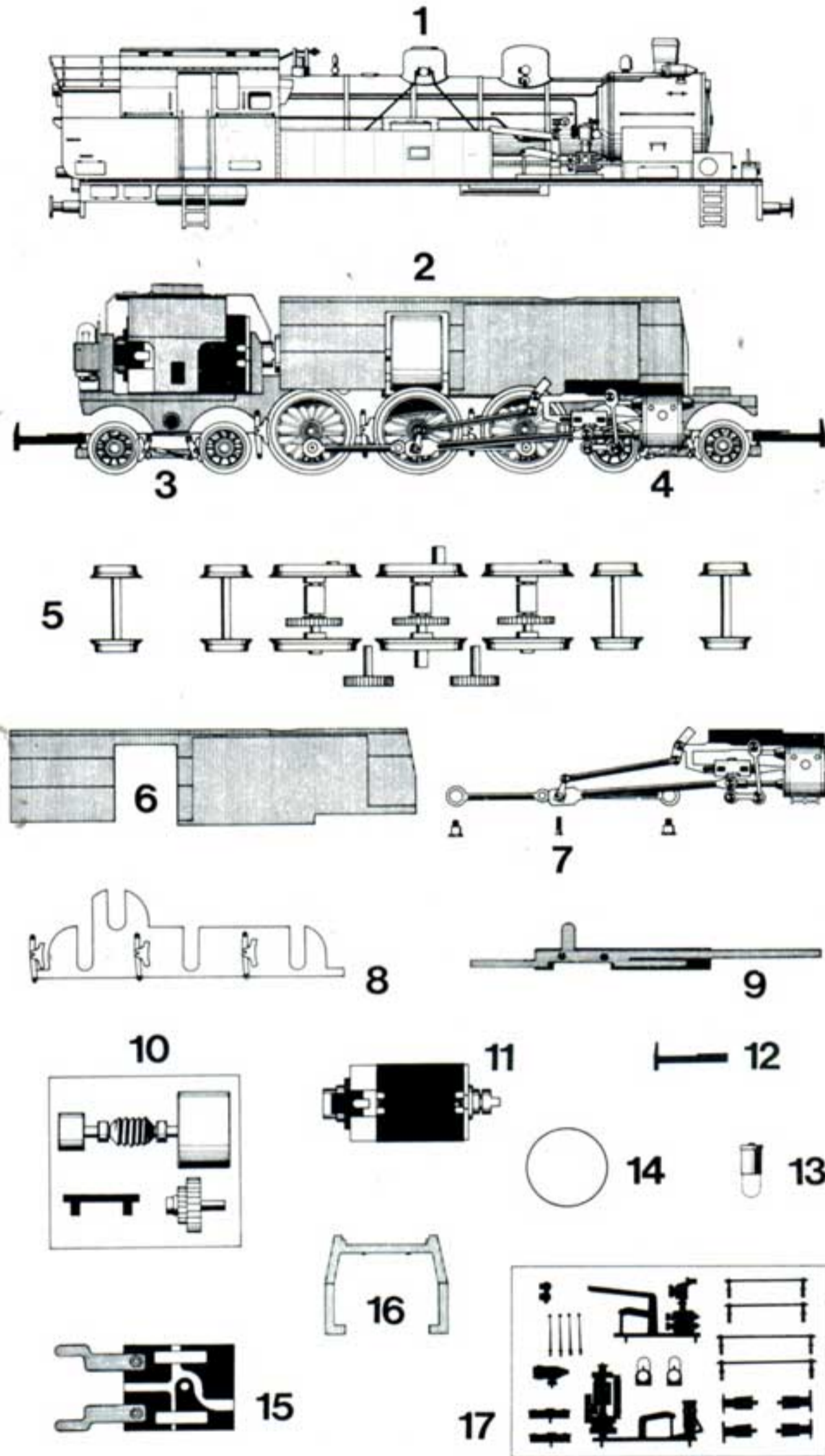

Behalve onvoorzien is het ons mogelijk elk voorradig onderdeel uit deze lijsten bij uw winkelier te doen toekomen binnen binnen de week
Men lette erop steeds het onderdeelnummer bij bestelling aan te duiden (dus niet het afbeeldingsnummer)

N° afbeeld N° du dessin	N° Onderdeel N° pièce de rech	Beschrijving Description	Inhoud verp Contenu emball	
1.	378 01	Lokkap kompl. voor 7801 Caisse de locomotive compl. pour 7801	1 stuk 1 pièce	
	378 03	Lokkap kompl. voor 7803 Caisse de locomotive compl. pour 7803	1 stuk 1 pièce	
	378 04	Lokkap kompl. voor 7804 Caisse de locomotive compl. pour 7804	1 stuk 1 pièce	
	378 20	Lokkap kompl. voor 7820 Caisse de locomotive compl. pour 7820	1 stuk 1 pièce	
	378 72	Lokkap kompl. voor 7872 Caisse de locomotive compl. pour 7872	1 stuk 1 pièce	
	378 73	Lokkap kompl. voor 7873 Caisse de locomotive compl. pour 7873	1 stuk 1 pièce	
	2.	478 70	Lokonderstel kompl. voor 7801,7803, 7804, rood Châssis pour 7801, 7803, 7804 compl. rouge	1 stuk 1 pièce
		478 71	Lokonderstel kompl. voor 7820, 7872, 7863, zwart Châssis kompl. 7820, 7872, 7873 compl. noir	1 stuk 1 pièce
		478 78	Naloper kompl. voor 7801, 7803, 7804, rood Bogies arrière pour 7801, 7803, 7804, rouge	1 set 1 set
	3.	478 79	Naloper kompl. voor 7820,7872, 7873, zwart Bogies arrière pour 7820, 7872, 7873, noir	1 set 1 set
		478 78	Voorloper voor 7801, 7803, 7804 kompl. rood Bogie avant pour 7801, 7803, 7804 compl. rouge	1 set 1 set
	4.	478 79	Voorloper voor 7820, 7872, 7873 kompl. zwart Bogie avant pour 7820, 7872, 7873 compl. noir	1 set 1 set
		478 72	Wielenset kompl. voor 7801, 7803, 7804 met tandwielen Jeu de roues compl. pour 7801, 7803, 7804 avec roues dentées, rouge	1 set 1 set
	5.	478 73	Wielenset kompl. voor 7820, 7872, 7873 met tandwielen, zwart Jeu de roues compl. pour 7820, 7872, 7873 avec roues dentées, noir	1 set 1 set
		478 77	Gewicht Lest	1 stuk 1 pièce
	7.	478 40	Stuurstangen kompl. met cilinders, draagbrug schroeven voor 7801, 7803, 7804 Embiellage compl. avec cylindres, support vis pour 7801, 7803, 7804	1 set 1 set
		478 41	Stuurstangen kompl. met cilinders, draagbrug schroeven voor 7820, 7872, 7873 Embiellage compl. avec cylindres, support vis pour 7820,7872,7873	1 set 1 set
8.	478 53	Afdeksplaat met remblokken voor 7801, 7803, 7804, rood Plaque avec sabots de frein pour 7801, 7803, 7804, rouge	1 stuk 1 pièce	
	478 54	Afdeksplaat met remblokken voor 7820, 7872, 7873, zwart Plaque avec sabots de frein pour 7820, 7872, 7873, noir	1 stuk 1 pièce	
9.	478 86	Stroomafnemers compleet gemonteerd Prises de courant compl. montées	1 stuk 1 pièce	
	478 51	Aandrijving kompl. Transmissie compl.	1 stuk 1 pièce	
11.	405 00	Motor kompl. Moteur compl.	1 stuk 1 pièce	
	478 45	Koppelingshaken Attelages	2 stuks 2 pièces	
13.	478 85	Lampje Ampoule	2 stuks 2 pièces	
	412 26	Anti-slipbandjes Bandages d'adhérence	2 stuks 2 pièces	
15.	478 80	Gedrukte bedrading met ontstoring Circuit imprimé avec circuit-filtre	1 stuk 1 pièce	
	478 67	Motorbevestigingsbeugel met schroeven Anneau fixation moteur	1 set 1 set	
17.	478 10	Toebehoorset met schroeven Jeu d'accessoires avec vis	1 set 1 set	
	478 16	Lichtleider Conduit de lumière	1 set 1 set	

Prijzen van deze onderdelen zie blz. 70. Prix de ces pièces détachées voir page 70.

LILIPUT 232 TC

- Des inscriptions strictement conformes
- Une cabine typiquement française au toit arrondi
- Une porte de boîte à fumée entièrement refaite
- Des cercles de chaudière apparents et de couleur cuivre
- Inscription sur les plaques AV et AR - SNCF

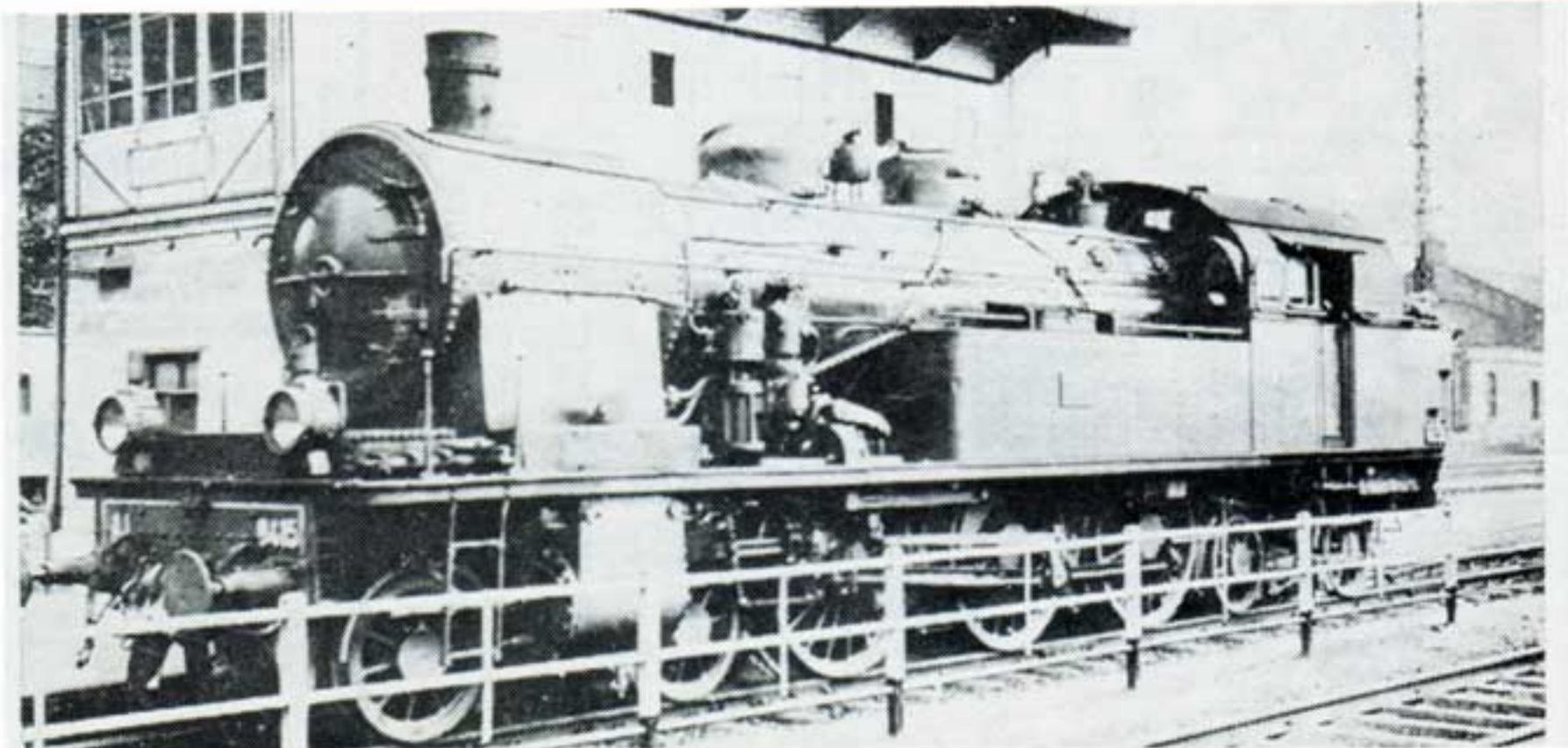

Liliput

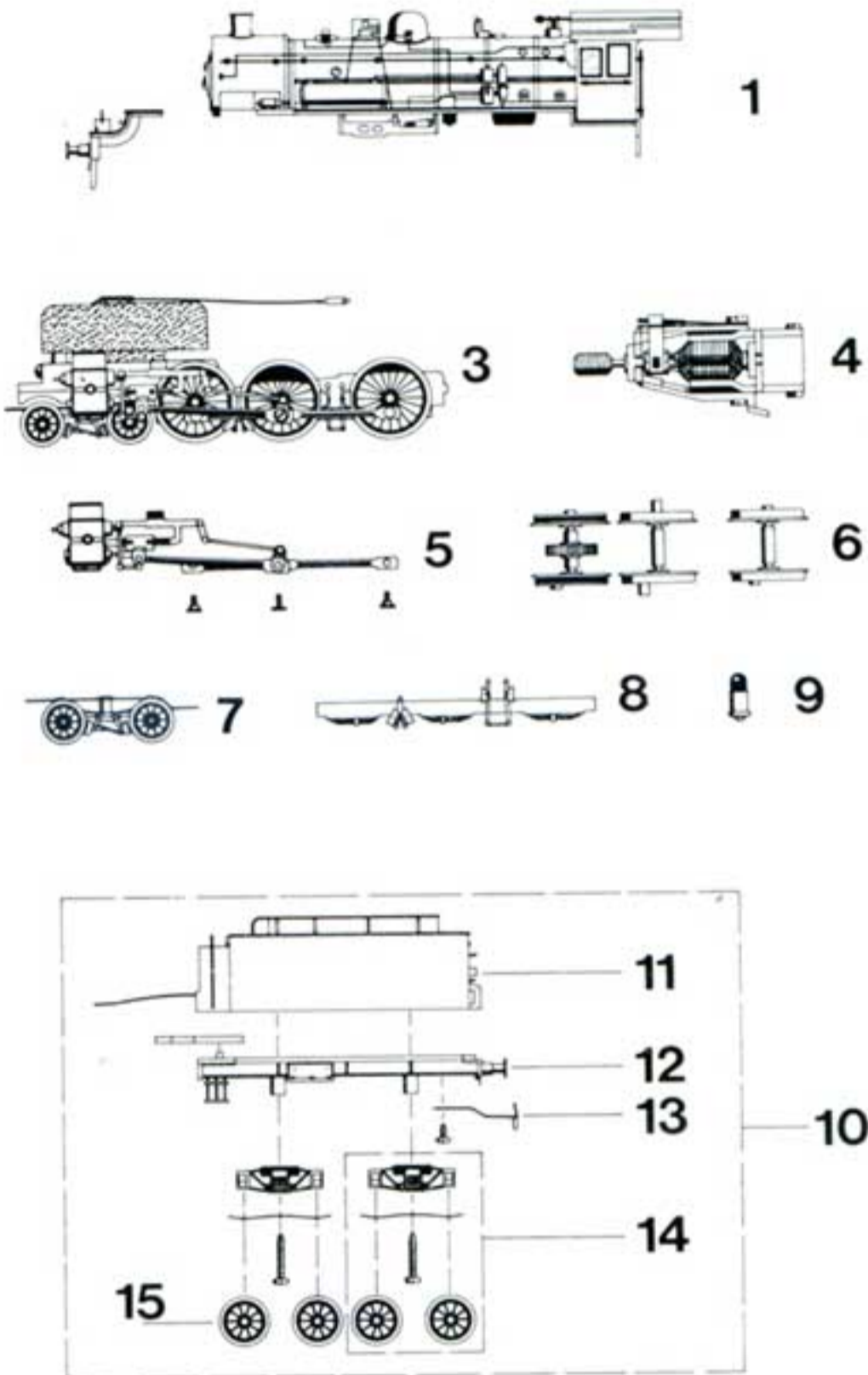
102 90
104 20
104 70KPEV-Lok P8
P.O. MIDI-Lok 230-715
SNCF-Lok 230F

Prijzen van deze onderdelen zie blz. 70.
Prix de ces pièces détachées voir page 70.

Sauf imprévu, il nous est possible de faire parvenir chez votre détaillant, dans la semaine n'importe quelle pièce de rechange figurant dans ce catalogue

Veuillez toujours mentionner pour vos commandes de pièces de rechange le numéro de la pièce et non le numéro du dessin

Behalve onvoorziene is het ons mogelijk elk voorradig onderdeel uit deze lijsten bij uw winkelier te doen toekomen binnen de week
Men lette erop steeds het onderdeelnummer bij bestelling aan te duiden (dus niet het afbeeldingsnummer)

N° afbeeld	N° Onderdeel	Beschrijving	Inhoud per verpakking
N° du dessin	N° pièce de rechange	Description	Contenu par emballage
1	302 90	Lokkap voor 10290	1 stuk
		Caisse pour 10290	1/2 pièce
	304 20	Lokkas voor 10420	1 stuk
		Caisse pour 10420	1 pièce
	304 70	Lokkap voor 10470	1 stuk
		Caisse pour 10470	1 pièce
3.	402 20	Onderstel voor 10290 (zonder motor)	1 stuk
		Châssis pour 10290 (sans moteur)	1 pièce
	404 21	Onderstel voor 10420 en 10470 (zonder motor)	1 stuk
		Châssis pour 10420 et 10470 (sans moteur)	1 pièce
4.	402 00	Motor met wormschroef	1 stuk
		Moteur avec vis sans fin	1 pièce
5.	402 30	Stuurstangen kompl. met cilinders, drager en schroeven voor 10290	1 set
		Embiellage compl. avec cylindres, support et vis pour 10290	1 set
	404 31	Stuurstangen kompl. met cilinders, drager en schroeven voor 10420-10470	1 set
		Embiellage compl. avec cylindres, support et vis pour 10420-10470	1 set
6.	402 22	Wielenset voor 10290	1 set
		Bogie avant pour 10290	1 set
	404 23	Wielenset voor 10420 en 10470	1 set
		Bogie avant pour 10420 et 10470	1 set
7.	402 28	Voorloper kompl. voor 10290	1 stuk
		Avant-coureur pour 10290	1 pièce
	404 29	Voorloper kompl. voor 10420 en 10470	1 stuk
		Avant-coureur pour 10420 et 10470	1 pièce
8.	402 03	Afdeksplaat met remblokken voor 10290	1 stuk
		Plaque avec sabots de frein 10290	1 pièce
	404 04	Afdeksplaat met remblokken voor 10420 en 10470	1 stuk
		Plaque avec sabots de frein 10420 et 10470	1 pièce
9.	478 85	Lampje	2 stuks
		Ampoule	2 pièces
10.	302 95	Tender kompl. voor 10290	1 stuk
		Tender pour 10290 compl.	1 pièce
	304 25	Tender kompl. voor 10420	1 stuk
		Tender pour 10420 compl.	1 pièce
11.	304 75	Tender kompl. voor 10470	1 stuk
		Tender pour 10470 compl.	1 pièce
	429 50	Tenderkast met gewicht voor 10290	1 stuk
		Caisse de tender pour 10290 avec lest	1 pièce
	442 50	Tenderkast met gewicht voor 10420	1 stuk
		Caisse de tender pour 10420 avec poids	1 pièce
	447 50	Tenderkast met gewicht voor 10470	1 stuk
		Caisse de tender pour 10470 avec lest	1 pièce
12.	402 70	Bodemplaat met lok-tenderkoppeling voor 10290	1 set
		Plaque de base pour 10290 avec attelage loco-tender	1 set
	404 71	Bodemplaat met lok-tenderkoppeling voor 10420 en 10470	1 set
		Plaque de base pour 10420 et 10470 avec attelage loco-tender	1 set
13.	402 47	Koppelingshaken	2 stuks
		Attelages	2 pièces
14.	402 78	Draaistel kompl. voor 10290	2 stuks
		Bogie pour 10290 compl.	2 pièces
	404 79	Draaistel kompl. voor 10420 en 10470	2 stuks
		Bogie compl. pour 10420 et 10470	2 pièces
15.	402 72	Wielenset	1 set
		Jeu de roues	1 set

Wij bedanken hiermede de heer Witmeur voor de clichés die hij ons ter beschikking stelde.

Clichés: Jocadis, Photos: A. Witmeur.

Nous tenons à remercier Monsieur Witmeur pour les clichés qu'il a mis à notre disposition.

Clichés: Jocadis, Photos: A. Witmeur.

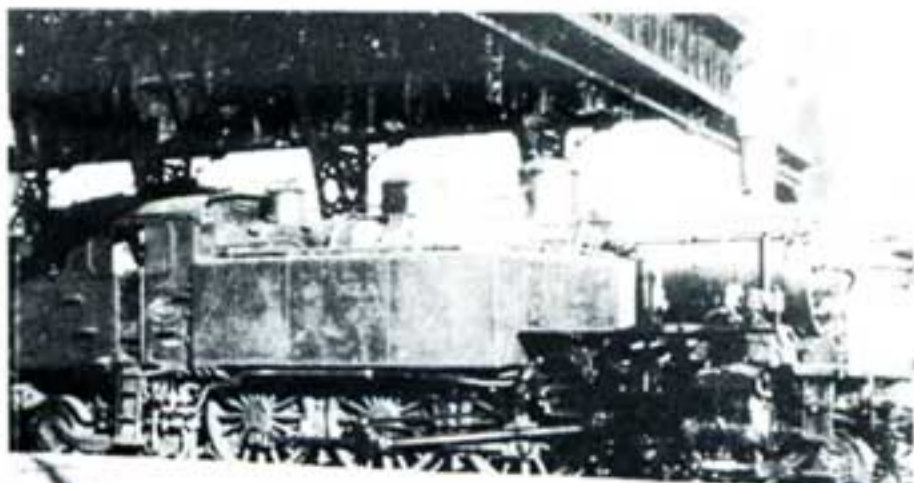

Type 94 bj 1911 Cockerill

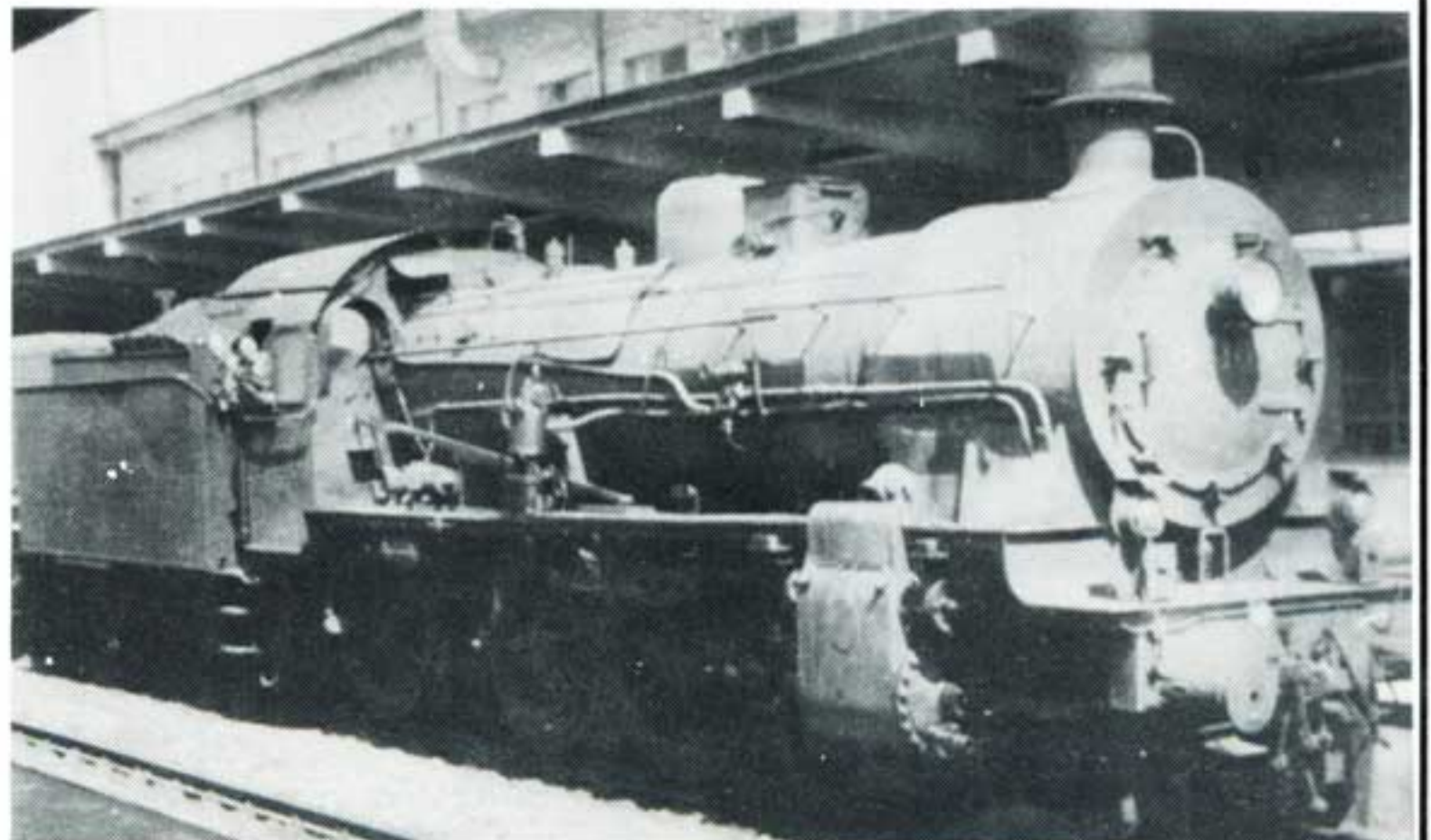
Ref.: 104 90 Liliput: Voorbeeld van het model. Lokomotief Type 64 nummer 64.109
Ref.: 104 90 Liliput: Exemple du modèle. Locomotive type 64 numéro 64.109

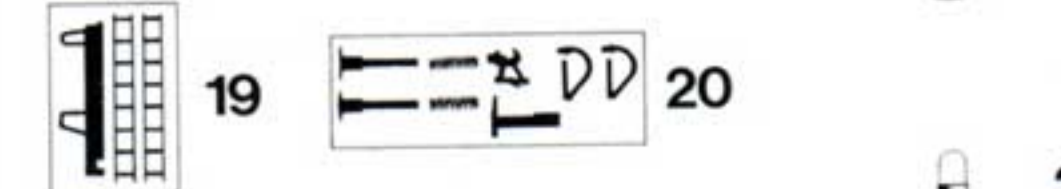
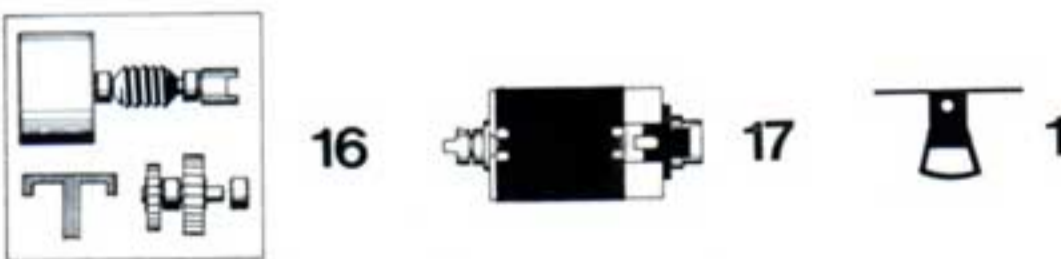
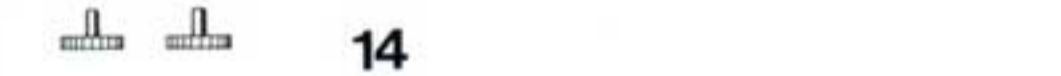
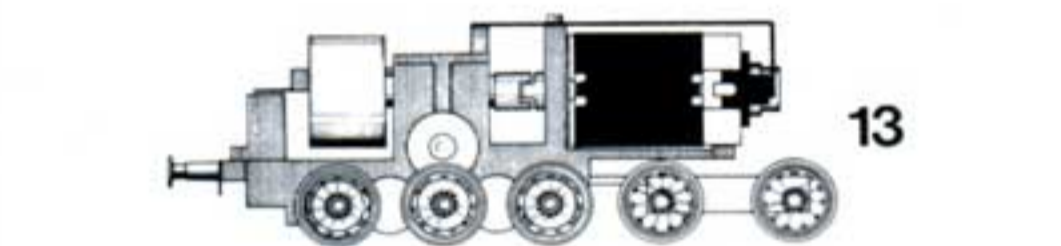
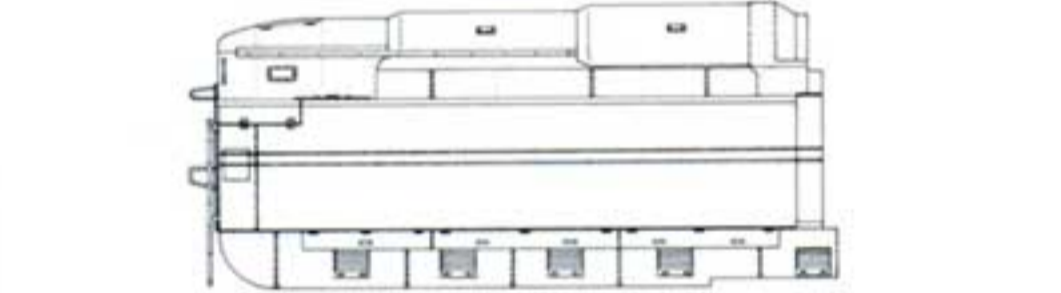
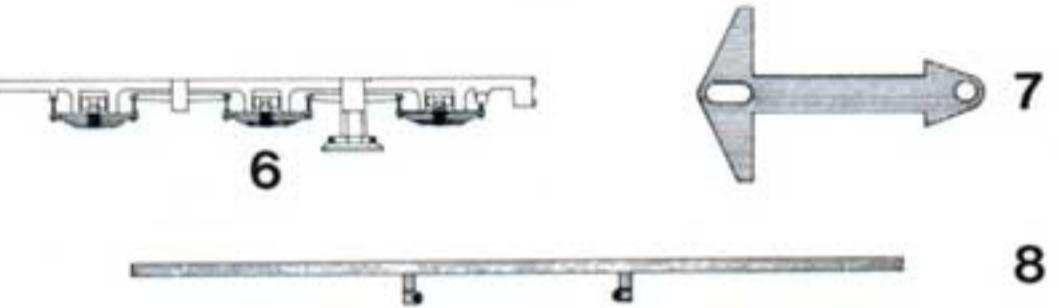
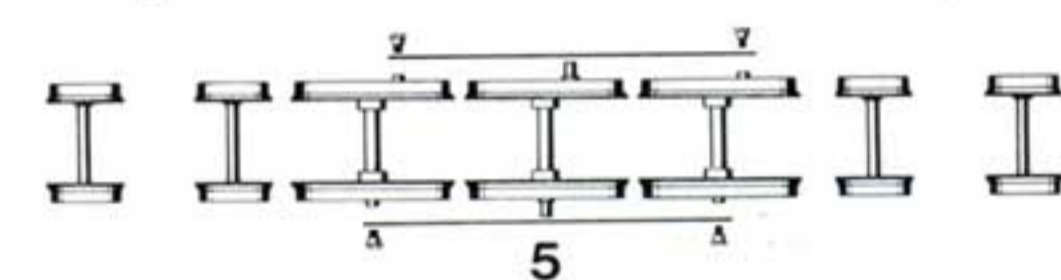
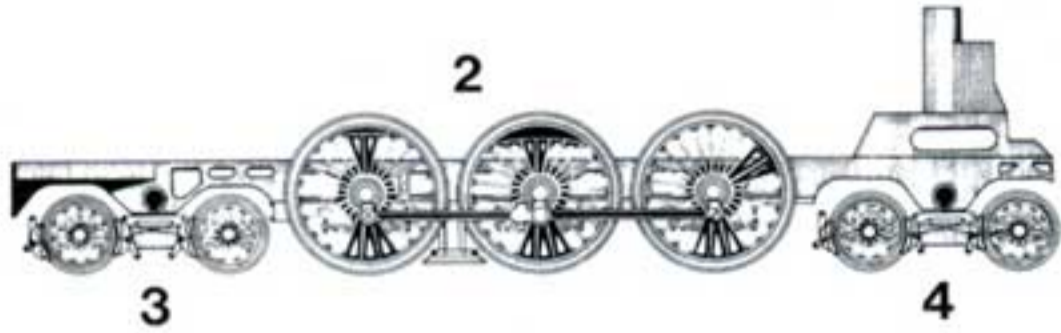
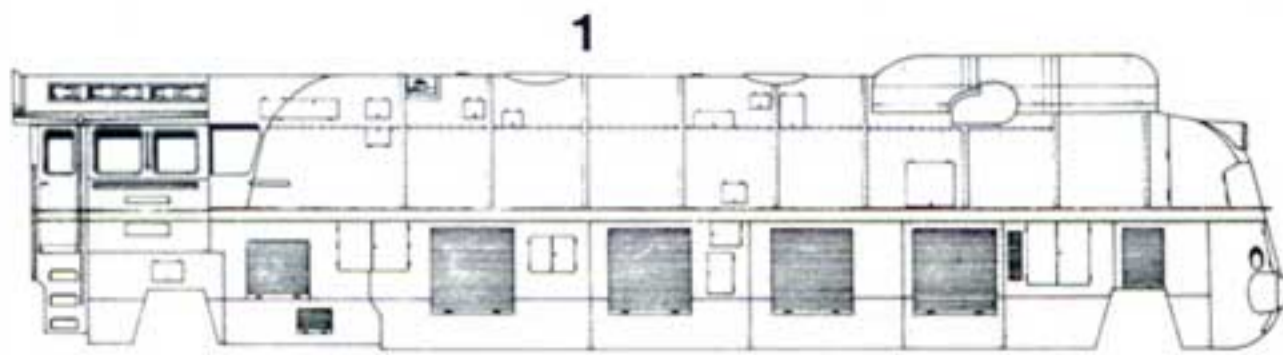

Liliput

105 01

DR-Lok 05 001



N° afbeeld N° du dessin	N° onderdeel N° pièce de rechange	Beschrijving Description	Inhoud per verpakking Contenu par emballage
1.	305 01	Lokkap kompl. met gewicht	1 stuk
		Caisse compl. avec lest	1 pièce
2.	405 19	Onderstel kompl.	1 stuk
		Châssis compl.	1 pièce
3.	405 28	Naloper kompl.	1 set
		Bogie arrière compl.	1 set
4.	405 28	Voorloper kompl.	1 set
		Bogie avant compl.	1 set
5.	405 24	Wielenset kompl. met koppelstangen en schroeven	1 stuk
		Jeu de roues compl. avec bielles d'accouplement et vis	1 pièce
6.	405 03	Kader	1 stuk
		Cadre	1 pièce
7.	405 48	Lok-tenderkoppeling	1 set
		Attelage loco-tender	1 set
8.	405 36	Stroomafnemers	1 set
		Prises de courant	1 set
9.	405 13	Toebehoorset I onderstel	1 set
		Jeu d'accessoires I châssis	1 set
10.	405 14	Toebehoorset II, Lokkap	1 set
		Jeu d'accessoires, caisse	1 set
11.	405 17	Lichtleider en vensters	1 stuk
		Conduit de lumière et fenêtres	1 pièce
12.	450 51	Tenderkap compleet	1 stuk
		Caisse de tender compl.	1 pièce
13.	405 69	Tenderonderstel kompl.	1 stuk
		Châssis de tender compl.	1 pièce
14.	405 74	Wielenset kompl. met tandwielen en assen	1 stuk
		Jeu de roues compl. avec roues dentées et axes	1 pièce
15.	405 77	Tenderdraaistel kompl.	1 stuk
		Bogie de tender compl.	1 pièce
16.	405 01	aandrijving kompl.	1 stuk
		Transmission compl.	1 pièce
17.	405 00	Motor kompl.	1 stuk
		Moteur compl.	1 pièce
18.	405 46	Koppeling	1 stuk
		Attelage	1 pièce
19.	405 62	Toebehoorset III, ladders, vouwbalg	1 set
		Jeu d'accessoires, échelles, soufflet	1 set
20.	405 61	Toebehoorset IV, onderstel	1 set
		Jeu d'accessoires IV, châssis	1 set
21.	405 26	Anti-slipbandjes	10 stuks
		Bandages d'adhérence	10 pièces
22.	478 85	Lampje	1 stuk
		Ampoule	1 pièce
23.	405 80	Gedrukte bedrading met ontstoring	1 stuk
		Circuit imprimé avec circuit-filtre	1 pièce
24.	405 09	Speciale schroeven kompl.	1 set
		Vis spéciales compl.	1 set

Prijzen van deze onderdelen zie blz. 70.
 Prix de ces pièces détachées voir page 70.

Liliput



105 02 105 03

DR-Lok 05 003

DB-Lok 05 003

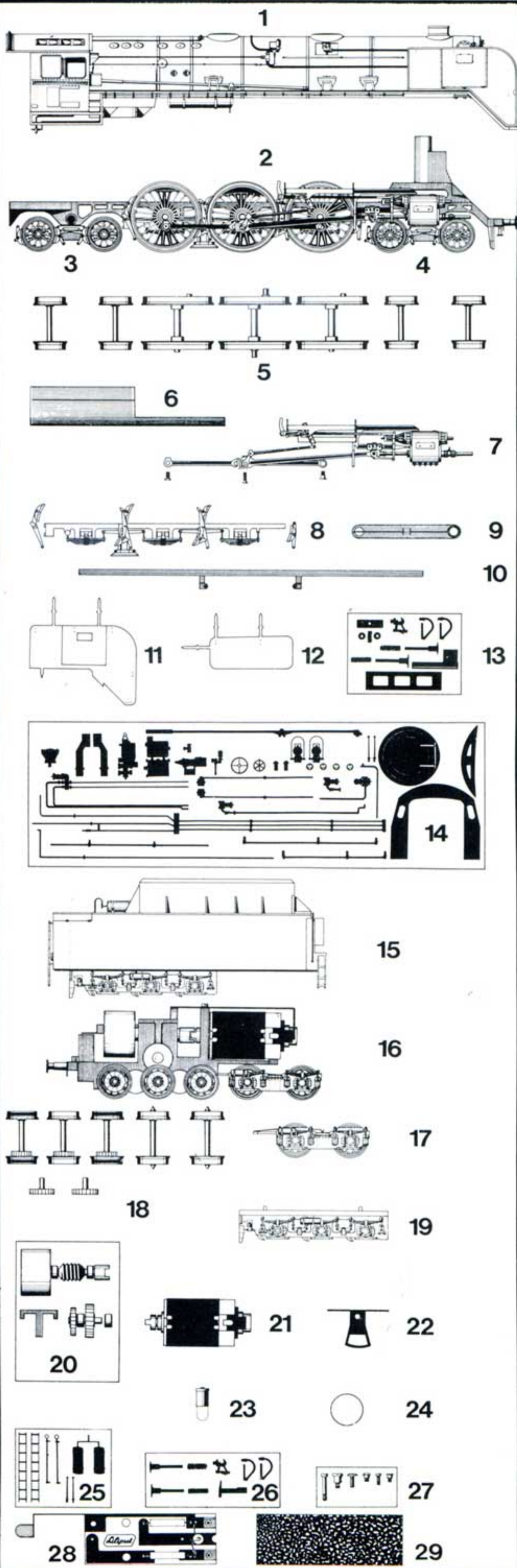

N° afbeeld N° du dessin	N° onderdeel pièce de rechange	Beschrijving Description	Inhoud per verpakking Contenu par emballage
1.	305 02	Lokkap voll. voor 10502	1 stuk
		Caisse compl. pour 10502	1 pièce
	305 03	Lokkap voll. voor 10503	1 stuk
2.		Caisse compl. pour 10503	1 pièce
	405 21	Onderstel kompl. voor 10502	1 stuk
		Châssis compl. pour 10502	1 pièce
3.	405 20	Onderstel kompl. voor 10503	1 stuk
		Châssis compl. pour 10503	1 pièce
	405 29	Naloper kompl. voor 10502 grijs	1 set
4.		Bogie arriere compl. pour 10502 compl., gris	1 set
	405 28	Naloper kompl. voor 10503 rood	1 set
		Bogie arriere compl. pour 10503, rouge	1 set
5.	405 29	Voorloper 10502 kompl. grijs	1 set
		Bogie avant pour 10502 compl., gris	1 set
	405 28	Voorloper 10503 kompl. rood	1 set
6.		Bogie avant compl. 10503, rouge	1 set
	405 23	Wielenset kompl. voor 10502	1 set
	405 22	Jeu de roues compl. pour 10502	1 set
7.		Jeu de roues compl. pour 10503	1 set
	405 27	Gewicht	1 stuk
		Lest	1 pièce
8.	405 31	Stuurstangen kompl. voor 10502	1 set
		Embiellage pour 10502 compl.	1 set
	405 30	Stuurstangen kompl. voor 10503	1 set
9.		Embiellage pour 10503 compl.	1 set
	405 04	Kader met remblokken voor 10502	1 set
	405 03	Cadre avec sabots de frein pour 10502	1 set
10.		Kader met remblokken voor 10503	1 set
		Cadre avec sabots de frein pour 10503	1 set
	405 49	Lok-tender koppeling	1 stuk
11.		Attelage loco-tender	1 pièce
	405 36	Stroomafnemers	1 set
		Prises de courant	1 set
12.	405 37	Windscherm Wagner voor 10502	1 set
		Pare-fumée pour 10502 Wagner	1 set
	405 38	Windscherm Witte voor 10503	1 set
13.		Pare-fumée pour 10503 Witte	1 set
	405 11	Toebehoorset I, onderstel	1 set
		Jeu d'accessoires, chassis	1 set
14.	405 12	Toebehoorset II, lokkast	1 set
		Jeu d'accessoires II, caisse	1 set
	450 52	Tenderkap kompl. voor 10502	1 stuk
15.		Caisse de tender compl. pour 10502	1 pièce
	450 53	Tenderkast kompl. voor 10503	1 stuk
		Caisse de tender compl. pour 10503	1 pièce
16.	405 71	Tenderonderstel kompl. voor 10502	1 stuk
		Chassis de tender compl. pour 10502	1 pièce
	405 70	Tenderonderstel kompl. voor 10503	1 stuk
17.		Chassis de tender compl. pour 10503	1 pièce
	405 79	Tenderdraaistel kompl. voor 10502, grijs	1 stuk
		Bogie de tender compl. pour 10502, grijs	1 pièce
18.	405 78	Tenderdraaistel kompl. voor 10503, rood	1 stuk
		Bogie de tender compl. pour 10503, rouge	1 pièce
	405 73	Wielenset kompl. met tandwielen en assen voor 10502	1 set
19.		Jeu de roues compl. avec roues dentées et axes pour 10502	1 set
	405 72	Wielenset kompl. met tandwielen en assen voor 10503	1 set
		Jeu de roues compl. avec roues dentées et axes pour 10503	1 set
20.	405 64	Tenderafdekkingsplaat voor 10502, grijs	1 set
		Flanc de bogie tender 10502, gris	1 set
	405 63	Tenderafdekkingsplaat voor 10503, rood	1 set
21.		Flanc de bogie 10503, rouge	1 set
	405 01	Aandrijving kompl.	1 stuk
		Transmission compl.	1 pièce
22.	405 00	Motor kompl.	1 stuk
		Moteur compl.	1 pièce
	405 46	Koppeling	1 stuk
23.		Attelage	1 pièce
	478 85	Lampje	2 stuks
		Ampoule	2 pièces
24.	405 26	Antislipbandjes	10 stuks
		Bandages d'adhésion	10 pièces
	405 60	Toebehoorset III, tenderkast	1 set
25.		Jeu d'accessoires III, caisse	1 set
	405 61	Toebehoorset IV, onderstel	1 set
		Jeu d'accessoires IV, chassis	1 set
26.	405 09	Speciale schroeven	1 set
		Vis spéciales	1 set
	405 80	Gedrukte bedrading met ontstoring	1 stuk
27.		Circuit imprimé avec circuit-filtre	1 pièce
	405 15	Kolenimitatie	1 stuk
		Imitation de charbon	1 pièce

Prijzen van deze onderdelen zie blz. 70.
Prix de ces pièces détachées voir page 70.

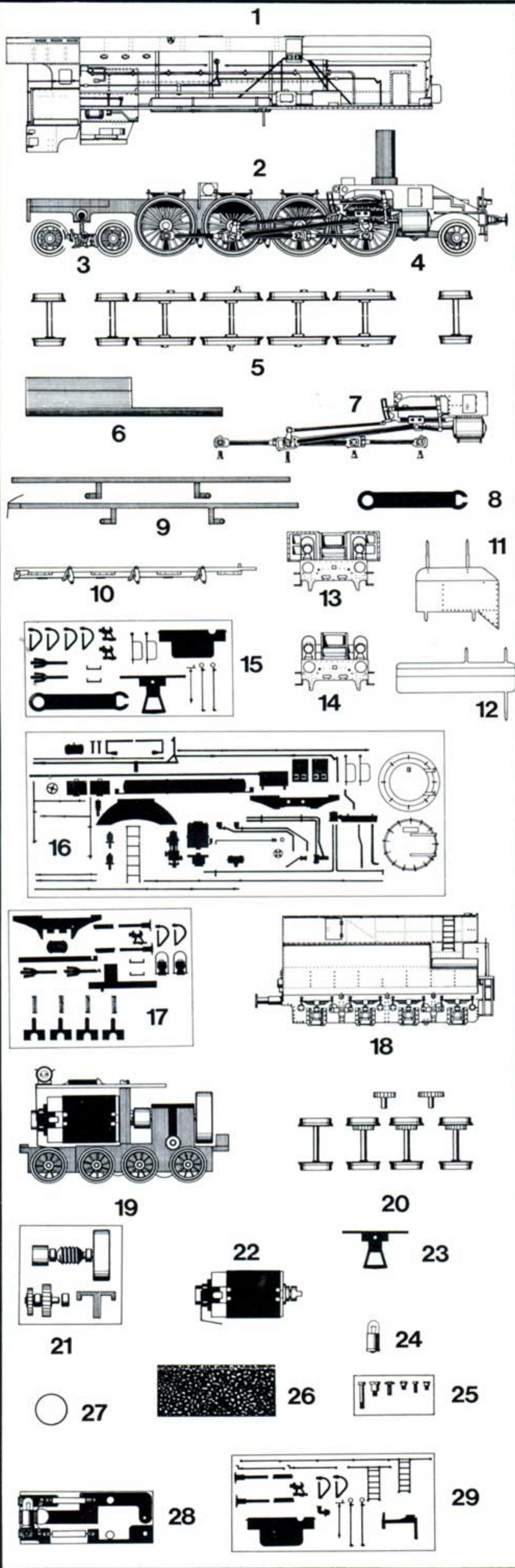

Liliput

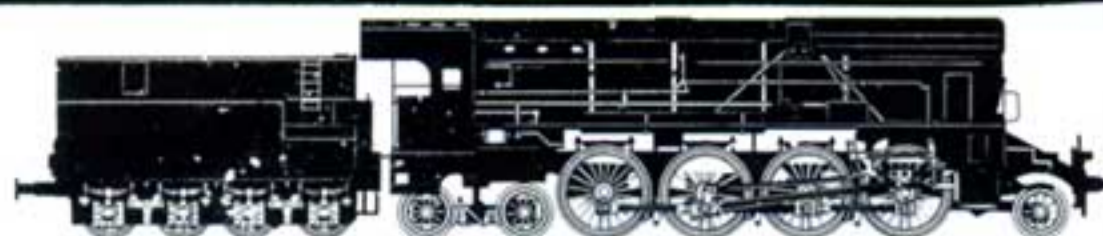

106 02 106 10 DR-LOK 12
BBÖ-LOK 214

N° afbeeld N° du dessin	N° onderdeel N° pièce de rechange	Beschrijving Description	Inhour per verpakking Contenu par emballage
1.	306 02	Lokkap kompl. voor 10602	1 stuk
		Caisse compl. pour 10602	1 pièce
	306 10	Lokkap kompl. voor 10610	1 stuk
		Caisse compl. pour 10610	1 pièce
2.	406 21	Onderstel kompl.	1 stuk
		Châssis compl.	1 pièce
3.	406 29	Naloper kompl.	1 set
		Bogie arrière compl.	1 set
4.		Voorloper kompl.	1 set
		Bissel avant compl.	1 set
5.	406 23	Wielenset kompl.	1 set
		Jeu de roues compl.	1 set
6.	405 27	Gewicht	1 stuk
		Lest	1 pièce
7.	406 31	Stuurstangen kompl. met cilinders	1 set
		Embiellage compl. avec cylindres	1 set
8.	406 49	Lok-tender koppeling (lang)	1 stuk
		Attelage loco-tender (long)	1 pièce
9.	406 36	Stoomafnemers kompl.	1 set
		Prises de courant	1 set
10.	406 04	Kader met remblokken	1 stuk
		Cadre avec sabots de frein	1 pièce
11.	406 37	Windscherm voor DR 12	1 set
		Pare-fumée pour DR 12	1 set
12.	406 38	Windscherm voor öBB 214	1 set
		Pare-fumée pour öBB 214	1 set
13.	406 13	Voorplatform met buffers voor DR 12	1 stuk
		Plate forme pour DR 12 avec tampons	1 pièce
14.	406 14	Voorplatform met buffers voor öB 214	1 stuk
		Plate-forme avant avec tampons pour öBB 214	1 pièce
15.	406 10	Toebehoorset, verpakking	1 set
		Jeu d'accessoires, emballage	1 set
16.	406 12	Toebehoorset, lokkap	1 set
		Jeu d'accessoires, caisse de loco	1 set
17.	406 16	Lichtleiders	1 set
		Conduit de lumière	1 set
1067		Beschriftingsset voor DR 12	1 set
		Jeu d'inscriptions pour DR 12	1 set
2147		Beschriftingsset voor öBB 214	1 set
		Jeu d'inscriptions pour öBB 214	1 set
18.	460 52	Tenderkap kompl. voor DR 12	1 stuk
		Caisse de tender compl. pour DR 12	1 pièce
	461 50	Tenderkap kompl. voor öBB 214	1 stuk
		Caisse de tender compl. pour öBB 214	1 pièce
19.	406 71	Tenderonderstel kompl.	1 stuk
		Châssis de tender compl.	1 pièce
20.	406 73	Wielenset kompl. met tandwielen en assen	1 set
		Jeu de roues compl. avec roues dentées et axes	1 set
21.	406 01	Aandrijving kompl.	1 stuk
		Transmission compl.	1 pièce
22.	406 00	Motor kompl.	1 stuk
		Moteur compl.	1 pièce
23.	406 46	Koppeling systeem Fleischmann	1 stuk
		Attelage système Fleischmann	1 pièce
24.	478 85	Lampje	2 stuks
		Ampoule	2 pièces
25.	406 09	Speciale schroeven kompl.	1 set
		Vis spéciales compl.	1 set
26.	406 15	Kolenimitatie	1 stuk
		Imitation de charbon	1 pièce
27.	405 26	Antislipbandjes	10 stuks
		Bandages d'adhérence	10 pièces
28.	406 80	Gedrukte bedrading met ontstoring kompl.	1 stuk
		Circuit imprimé avec circuit-filtre compl.	1 pièce
29.	406 60	Toebehoorset, Tenderkap	1 set
		Jeu d'accessoires, caisse de tender	1 set
17.	406 11	Toebehoorset - lokonderstel	1 set
		Jeu d'accessoires - châssis loco	1 set

Prijzen van deze onderdelen zie blz. 70.

Prix de ces pièces détachées voir page 70.

Liliput

109 00
109 01
102 00



DB-Lok 38
DB-Lok 38
DR-Lok 38

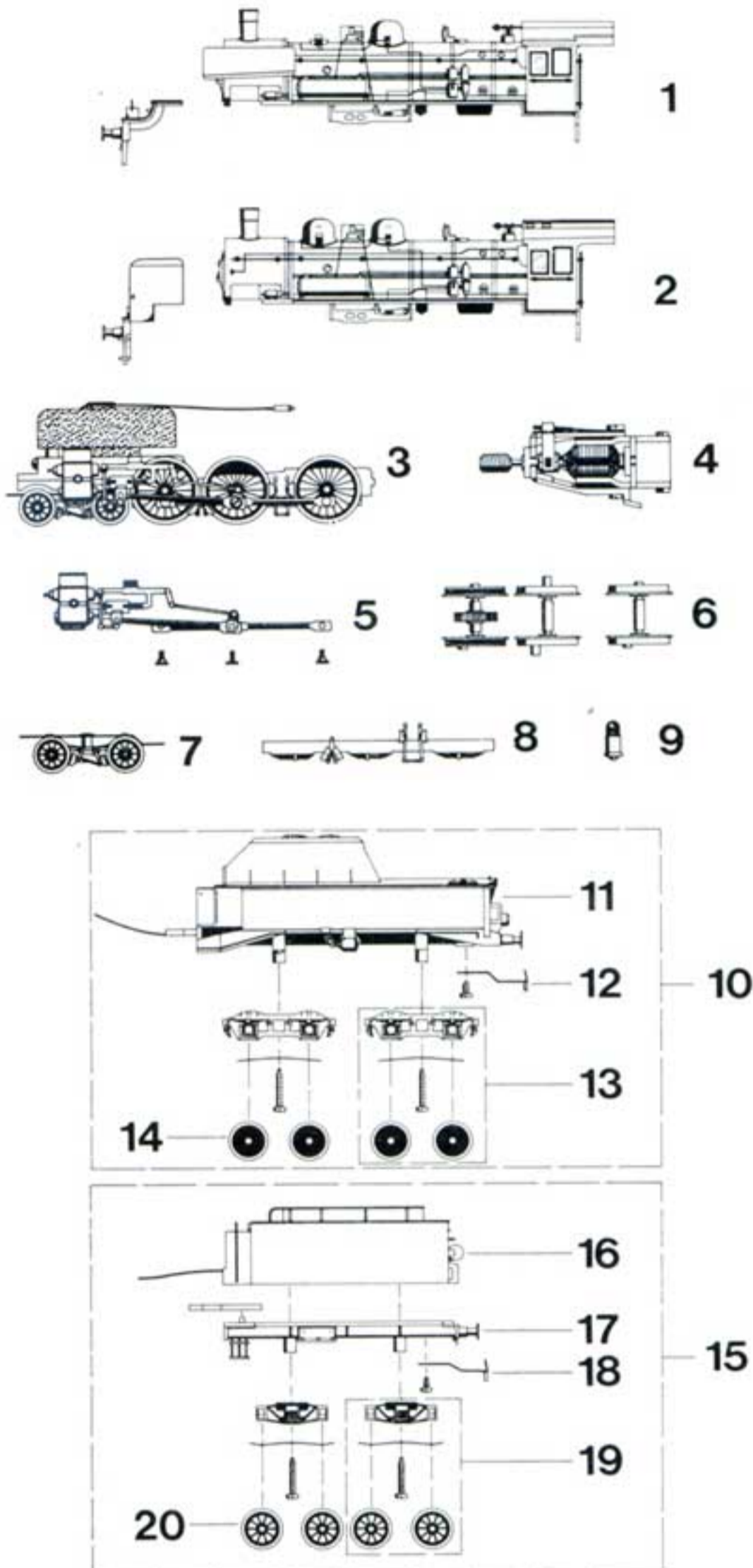

N° afbeeld N° du dessin	N° Onderdeel N° pièce de rechange	Beschrijving Description	Inhoud per verpakking Contenu par emballage
1.	309 00	Lokkap kompl. voor 10900	1 stuk
		Caisse compl. pour 10900	1 pièce
	309 01	Lokkap kompl. voor 10901	1 stuk
		Caisse compl. pour 10901	1 pièce
2.	302 00	Lokkap kompl. voor 10200	1 stuk
		Caisse compl. pour 10200	1 pièce
3.	402 20	Onderstel kompl. (zonder motor)	1 stuk
		Châssis compl. (sans moteur)	1 pièce
4.	402 00	Motor met wormschroef	1 stuk
		Moteur avec vis-sans-fin	1 pièce
5.	402 30	Stuurstangen kompl. met cilinders steun en schroeven	1 set
		Embiellage compl. avec cylindres, support et vis	1 set
6.	402 22	Set aandrijfwielen	1 set
		Jeu de roues compl.	1 set
7.	402 28	Voorloper kompl.	1 stuk
		Bogie avant compl.	1 pièce
8.	402 03	Aldekplaat met remblokken	1 stuk
		Plaque avec sabots de frein	1 pièce
9.	478 85	Lampje	2 stuks
		Ampoule	2 pièces
10.	309 05	Tender kompl.	1 stuk
		Tender compl.	1 pièce
11.	490 50	Tenderkast kompl.	1 stuk
		Caisse de tender compl. avec lest	1 pièce
12.	409 47	Koppelhaken	2 stuks
		Attelage	2 pièces
13.	409 78	Draaistel kompl.	2 stuks
		Bogie compl.	2 pièces
14.	409 73	Wielenset	2 stuks
		Jeu de roues	2 pièces
15.	309 06	Tender kompl. voor 10901	1 stuk
		Tender compl. pour 10901	1 pièce
	302 05	Tender kompl. voor 10200	1 stuk
		Tender compl. pour 10200	1 pièce
16.	490 51	Tenderkap voor 10901 kompl. met gewicht	1 stuk
		Caisse de tender avec lest pour 10901	1 pièce
	420 50	Tenderkap kompl. voor 10200 met gewicht	1 stuk
		Caisse de tender avec lest pour 10200	1 pièce
17.	402 70	Bodemplaat met lok-tender koppeling	1 stuk
		Plaque de base avec attelage loco-tender	1 pièce
18.	402 47	Koppelingshaken	2 stuks
		Attelages	2 pièces
19.	402 78	Draaistel kompl.	2 stuks
		Bogie compl.	2 pièces
20.	402 72	Wielenset	2 stuks
		Jeu de roues	2 pièces

Prijzen van deze onderdelen zie blz. 70.
Prix de ces pièces détachées voir page 70.

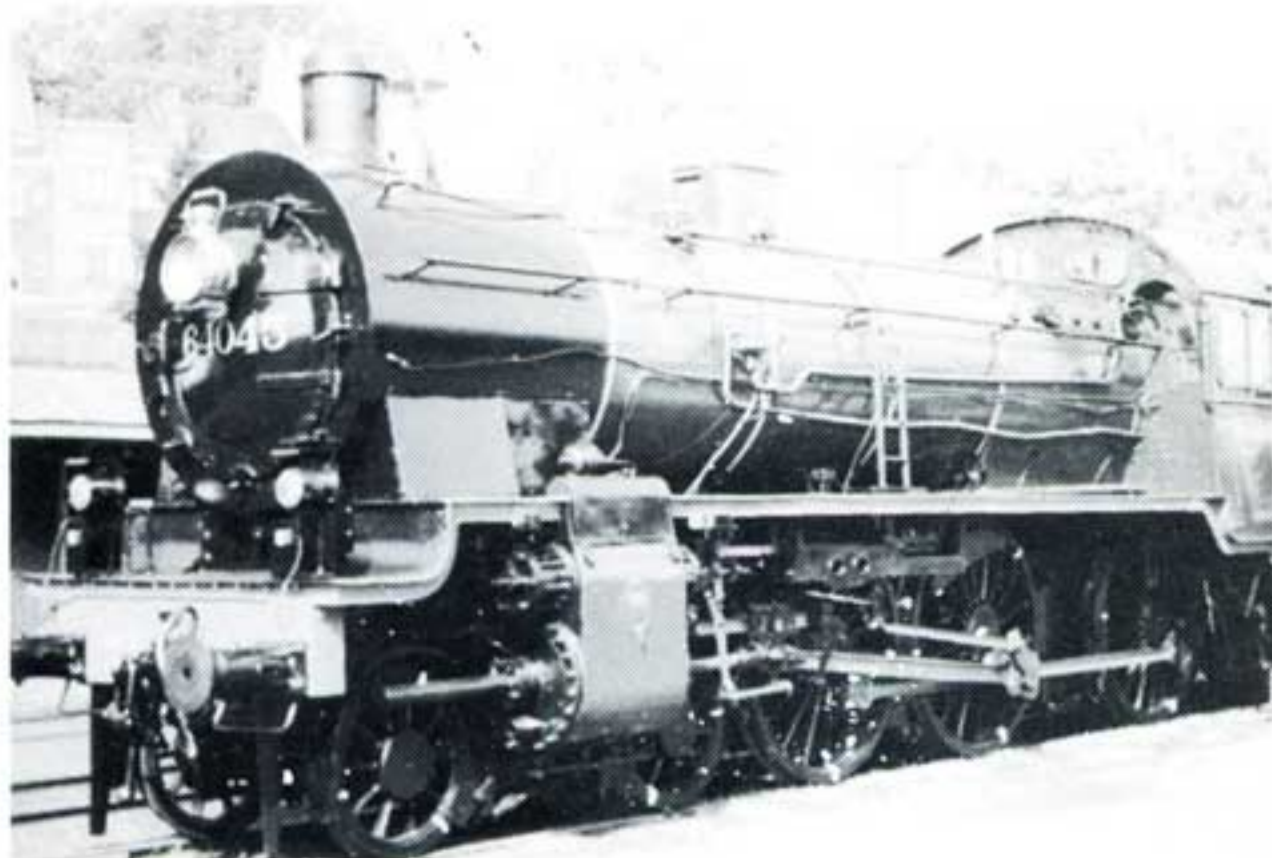

Ditmaal de lok 64 045 in een nieuw geschilderd jasje, een waar genot voor het oog van de spoorwegliefhebber.
Cette fois, la 64 045 est fraîchement peinte: une vraie caresse pour l'oeil du connaisseur.

Liliput

108 10
108 60
107 50

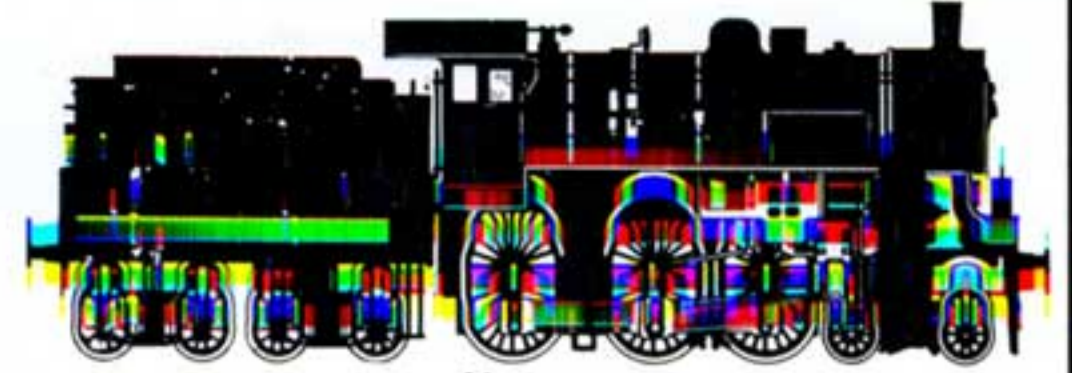

ÖBB-Lok 638
DSB-Lok
SBB-Lok A3/5

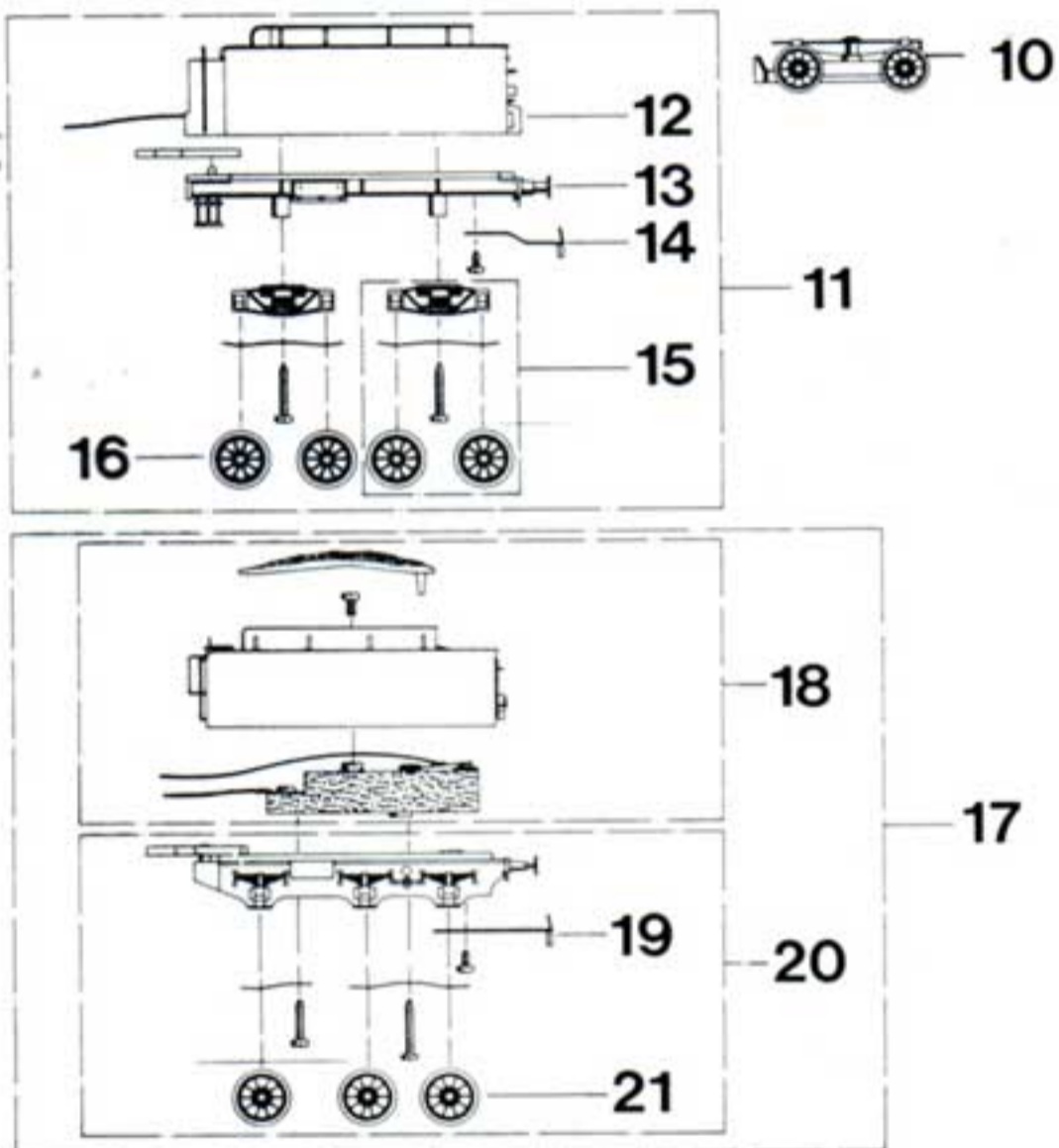
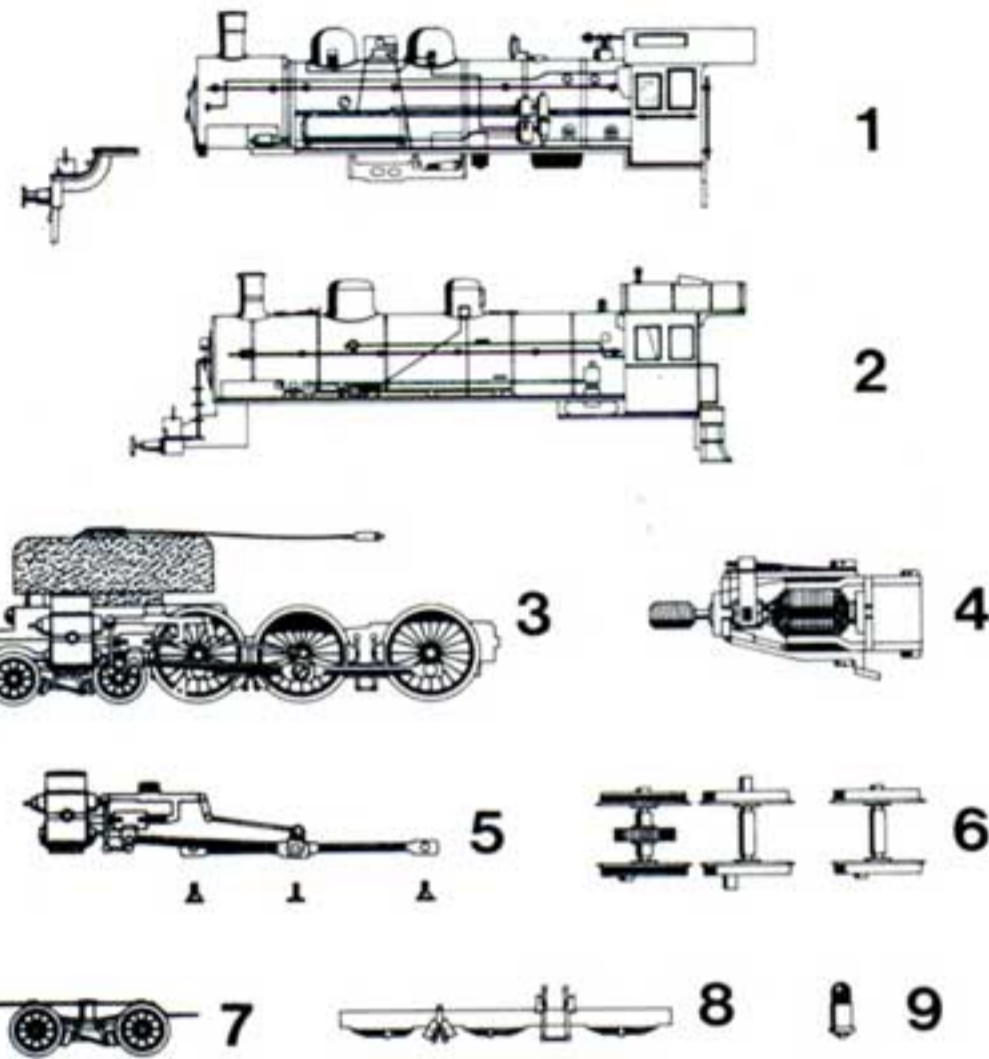

Ons Belgische werkpaard type 26 op rust na de zware arbeid.
Le type 26 au repos.

N° afbeeld N° du dessin	N° Onderdeel N° pièce de rechange	Beschrijving Description	Inhoud per verpakking Contenu par emballage
1.	308 10	Lokkap kompl. voor 10810-10860	1 stuk
	308 60	Caisse de loco pour 10810-10860	1 pièce
2.	307 50	Lokkap voor 10750 kompl. Caisse de loco pour 10750 compl.	1 stuk 1 pièce
3.	408 21	Onderstel kompl. voor 10810 (zonder motor)	1 stuk
	404 21	Châssis compl. pour 108 10 (sans moteur)	1 pièce
	404 21	Onderstel kompl. voor 10860 (zonder motor)	1 stuk
	407 21	Châssis compl. pour 108 60 (sans moteur)	1 pièce
	407 21	Onderstel kompl. voor 10750 (zonder motor)	1 stuk
	402 00	Châssis compl. pour 107 50 (sans moteur)	1 pièce
4.	402 00	Motor met wormschroef Moteur avec vis-sans fin	1 stuk 1 pièce
5.	404 31	Stuurstangen kompl. met cilinders, drager en schroeven voor 10810-10860	1 set
	407 31	Embiellage compl. avec cylindres, support et vis pour 10810-10860	1 set
	407 31	Stuurstangen kompl. met cilinders, drager en schroeven voor 10750	1 set
	407 31	Embiellage compl. avec cylindres, support et vis pour 10750	1 set
6.	404 23	Wielenset kompl. Jeu de roues compl.	1 set 1 set
7.	408 29	Voorloper kompl. voor 10810	1 stuk
	404 29	Bogie avant compl. pour 10810	1 pièce
	404 29	Voorloper kompl. voor 10860	1 stuk
	404 29	Bogie avant compl. pour 10860	1 pièce
8.	404 04	Afdekplaat met remblokken voor 10810-10860	1 stuk
	404 04	Plaque avec sabots de frein pour 10810-10860	1 pièce
9.	478 85	Gloeilampje Ampoule	2 stuks 2 pièces
	404 16	Lichtleider voor 10810-10860	1 set
	407 16	Conduit de lumière pour 10810-10860	1 set
	407 16	Lichtleider voor 10750	1 set
	407 16	Conduit de lumière pour 10750	1 set
10.	407 29	Voorloper voor 10750	1 stuk
	407 29	Bogie avant pour 10750	1 pièce
	402 83	Ontstoorset Jeu de circuit-filtre	1 set 1 set
11.	308 15	Tender kompl. voor 10810	1 stuk
	308 65	Tender kompl. voor 10860	1 pièce
	308 65	Tender kompl. voor 10860	1 pièce
12.	481 50	Tenderkap kompl. met gewicht voor 10810	1 stuk
	486 50	Caisse de tender compl. avec lest pour 10810	1 pièce
	486 50	Tenderkap kompl. met gewicht voor 10860	1 stuk
	486 50	Caisse de tender compl. avec lest pour 10860	1 pièce
13.	404 71	Bodemplaat met lok-tender koppeling	1 stuk
	402 47	Plaque de base avec attelage loco-tender	1 pièce
14.	402 47	Koppelingshaken Attelages	2 stuks 2 pièces
15.	404 79	Draaistel kompl. Bogie compl.	2 stuks 2 pièces
16.	402 72	Wielenset Jeu de roues	2 stuks 2 pièces
17.	307 55	Tender kompl. voor 10750	1 stuk
	475 50	Tender kompl. pour 10750	1 pièce
18.	475 50	Tenderkap kompl. met gewicht voor 10750	1 stuk
	402 47	Caisse de tender compl. avec lest pour 10750	1 pièce
19.	402 47	Koppelingshaken Attelages	2 stuks 2 pièces
20.	407 71	Bodemplaat met lok-tenderkoppeling	1 set
	402 72	Plaque de base avec attelage loco-tender	1 set
21.	402 72	Wielenset Jeu de roues	2 stuks 2 pièces

Prijzen van deze onderdelen zie blz. 70.
Prix de ces pièces détachées voir page 70.

Liliput

113 00
113 10
113 11

ÖBB-Lok 1245
DB-Lok E 45

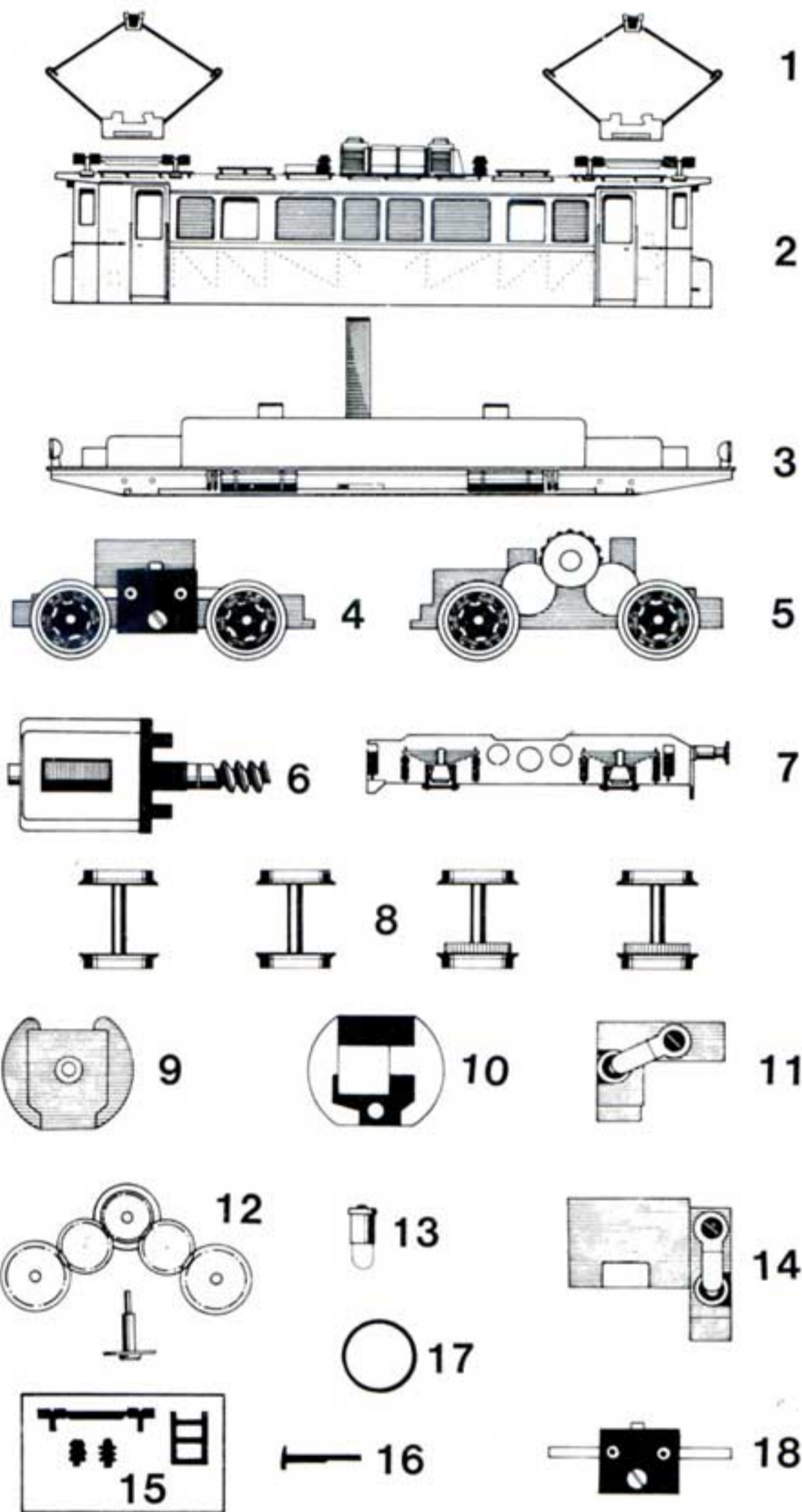
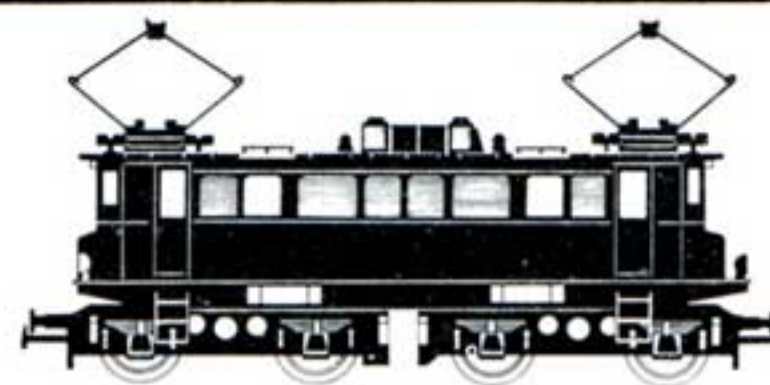

N° afbeeld N° du dessin	N° Onderdeel N° pièce de rechange	Beschrijving Description	Inhoud per verpakking Contenu par emballage
1.	415 15	Pantograaf voor 11300, 11310, 11311 Pantographe pour 11300, 11310, 11311	2 stuks 2 pièces
2.	313 00	Lokkap kompl. zonder panto. voor 11300 Caisse de loco compl. sans panto. pour 11300	1 stuk 1 pièce
	313 10	Lokkap kompl. zonder panto. voor 11310 Caisse de loco compl. sans panto. pour 11310	1 stuk 1 pièce
	313 11	Lokkap kompl. zonder panto. voor 11311 Caisse de loco compl. sans panto. pour 11311	1 stuk 1 pièce
3.	413 30	Plastic onderstel met bovenleidingsomschakelingsmechanisme voor 11300 Châssis en plastique avec commutateur panto-rail pour 11300	1 stuk 1 pièce
		Plastic onderstel met bovenleidingsomschakelingsmechanisme voor 11310 Châssis en plastique avec commutateur panto-rail pour 11310	1 stuk 1 pièce
		Plastic onderstel met bovenleidingsomschakelingsmechanisme voor 11311 Châssis en plastique avec commutateur panto-rail pour 11311	1 stuk 1 pièce
4.	413 28	Onaangedreven draaistel met stroomafnemers Jeu de roues compl. avec suspension factice pour 11300, 11310, 11311	1 stuk 1 set
5.	413 20	Bogie non motorisé avec roues dentées et prises de courant	1 pièce
6.	413 00	Motor met wormschroef voor 11300, 11310, 11311 Moteur avec vis-sans-fin pour 11300, 11310, 11311	1 stuk 1 pièce
7.	413 32	Afdekplaat voor draaistel Flanc de bogie	2 stuks 2 pièces
8.	413 22	Wielenset kompl. met veringsimitatie voor 11300, 11310, 11311 Jeu de roues compl. avec suspension factice pour 11300, 11310, 11311	1 set 1 set
9.	413 61	Draaischijf voor onaangedreven draaistel Plaque tournant pour bogie non motorisé	1 stuk 1 pièce
10.	413 60	Draaischijf voor aangedreven draaistel Plaque tournante pour bogie motorisé	1 stuk 1 pièce
11.	413 63	Gewicht kompl. met contactveer voor onaangedreven draaistel Lest compl. avec lamelle de contact pour bogie non motorisé	1 stuk 1 pièce
12.	412 02	Tandwielen kompl. met aspin Roues dentées compl. avec cheville d'axe	1 set 1 set
13.	478 85	Lampje Ampoule	2 stuks 2 pièces
14.	413 62	Gewicht kompl. met contactveer voor motordraaistel Lest compl. avec lamelle de contact pour bogie motorisé	1 stuk 1 pièce
15.	413 11	Toebehoorset I Jeu d'accessoires I	1 set 1 set
16.	413 45	Koppelingshaken Attelages	2 stuks 2 pièces
17.	412 26	Antislip bandjes Bandages d'adhérence	2 stuks 2 pièces
18.	412 36	Stroomafnemers voor 11300, 11310, 11311 Prises de courant pour 11300, 11310, 11311	2 stuks 2 pièces
	478 83	Ontstoorset Jeu de circuit-filtre	1 set 1 set
	413 16	Lichtleiders Conduits de lumière	2 stuks 2 pièces

Nous remercions également monsieur Henri Winter, 45 Rue Montesquieu, 59.160 Lomme - FRANCE, de l'A.C.N.C.F. pour sa collaboration.

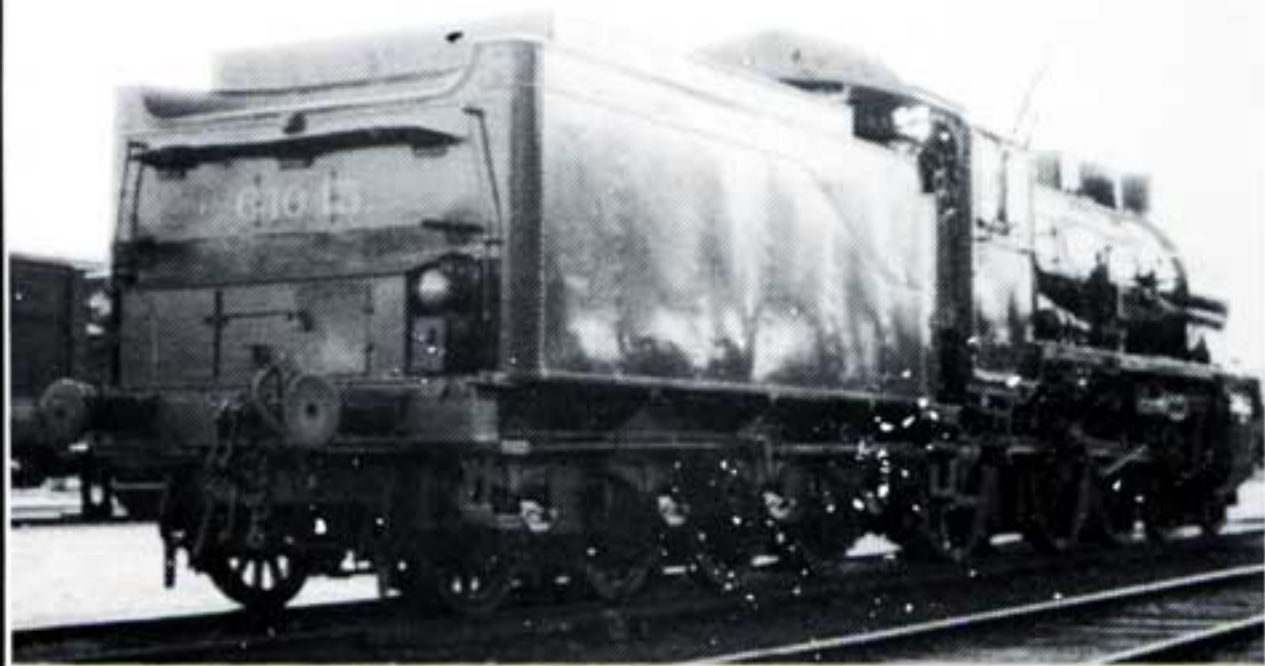

Prijzen van deze onderdelen zie blz. 70.
Prix de ces pièces détachées voir page 70.

114 10 114 11

ÖBB-Lok 1042

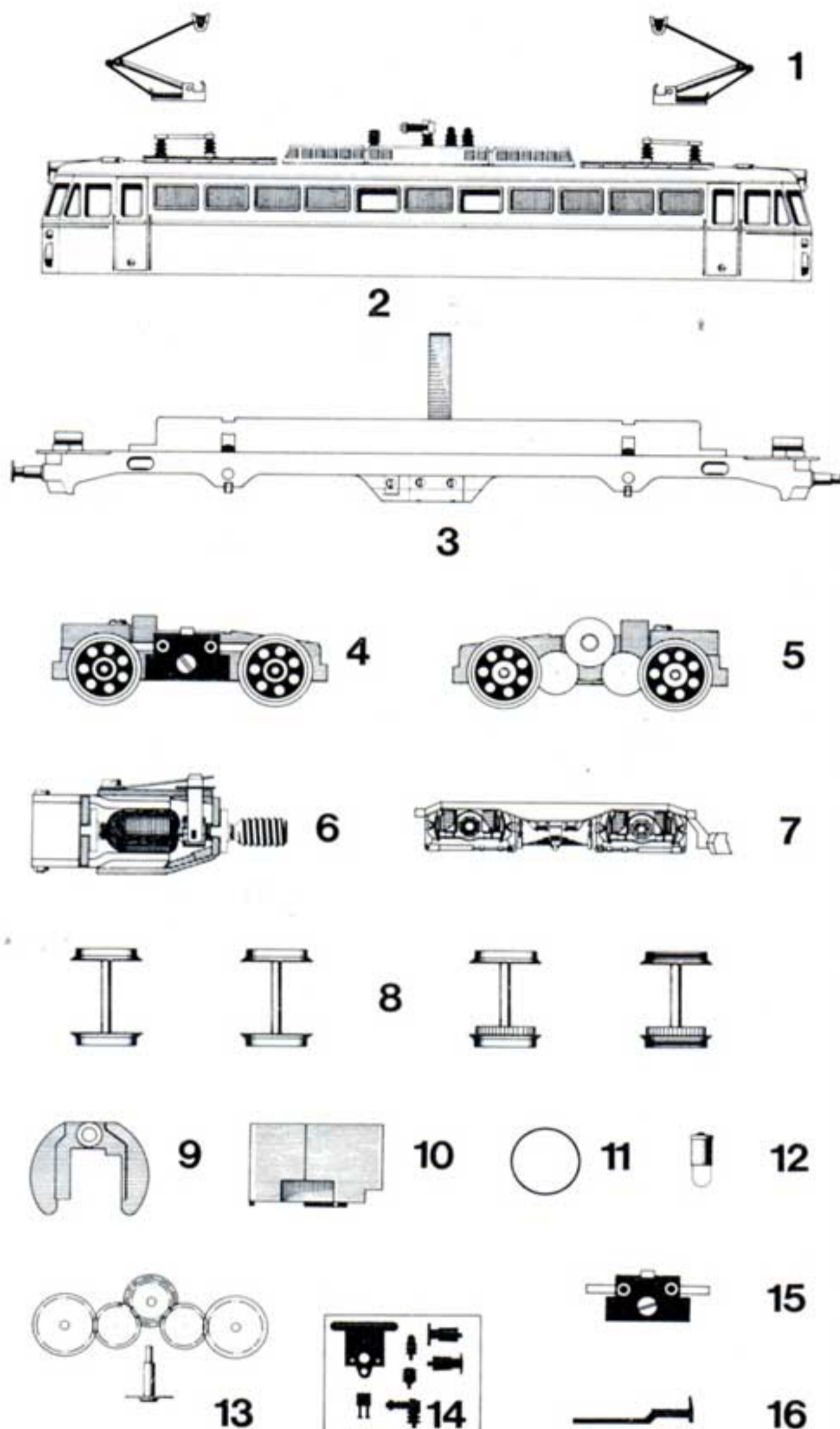

N° afbeeld	N° Onderdeel	Beschrijving	Inhoud per verpakking
N° du dessin	N° pièce de rechange	Description	Contenu par emballage
1.	414 15	Pantograaf voor 11410, 11411	2 stuks
		Pantographe pour 11410, 11411	2 pièces
2.	314 10	Lokkap kompl. zonder panto., groen voor 11410	1 stuk
		Caisse de loco compl. sans panto. pour 11410 vert	1 pièce
	314 11	Lokkap kompl. zonder panto., rood voor 11411	1 stuk
		Caisse de loco compl. sans panto. pour 11411 rouge	1 pièce
3.	414 30	Plastic onderstel met bovenleidingsomschakelingsmechanisme voor 11410, 11411	1stuk
		Châssis en plastique avec commutateur panto-rail pour 11410-11411	1 pièce
4.	414 28	Onaangedreven draaistel met stroomafnemers	1 stuk
		Bogie non motorisé avec prises de courant	1 pièce
5.	414 20	Aangedreven draaistel met tandwielen en stroomafnemers	1 stuk
		Bogie motorisé avec roues dentées et prises de courant	1 pièce
6.	414 00	Motor met wormschroef voor 11410-11411	1 stuk
		Moteur avec vis sans fin pour 11410-11411	1 pièce
7.	414 32	Draaistelafscherming	2 stuks
		Flanc de bogie	2 pièces
8.	414 22	Wielenset kompl.	1 set
		Jeu de roues compl.	1 set
9.	414 60	Draaischijf voor aangedreven en onaangedreven draaistel	2 stuks
		Plaque tournante pour bogie motorisé et non motorisé	2 pièces
10.	414 62	Gewicht kompl. met contactveer voor aangedreven en niet-aangedreven draaistel	2 stuks
		Lest compl. avec lamelle de contact pour bogie motorisé et non motorisé	2 pièces
11.	414 26	Adhesiebandjes	1 set
		Bandages d'adhérence	1 set
12.	478 85	Lampje	2 stuks
		Ampoule	2 pièces
13.	414 02	Tandwielen kompl. met aspin	1 set
		Roues dentées avec cheville d'axe	1 set
14.	414 11	Toebehoorset I	1 set
		Jeu d'accessoires I	1 set
15.	414 36	Stroomafnemers voor 11410-11411	2 stuks
		Prises de courant pour 11410-11411	2 pièces
16.	414 45	Koppelingshaken	2 stuks
		Attelages	2 pièces
	414 16	Lichtleiders	1 set
		Conduits de lumière	1 set
	478 83	Ontstoorset	1 set
		Jeu de circuit-filtre	1 set

Prijzen van deze onderdelen zie blz. 70.
 Prix de ces pièces détachées voir page 70.

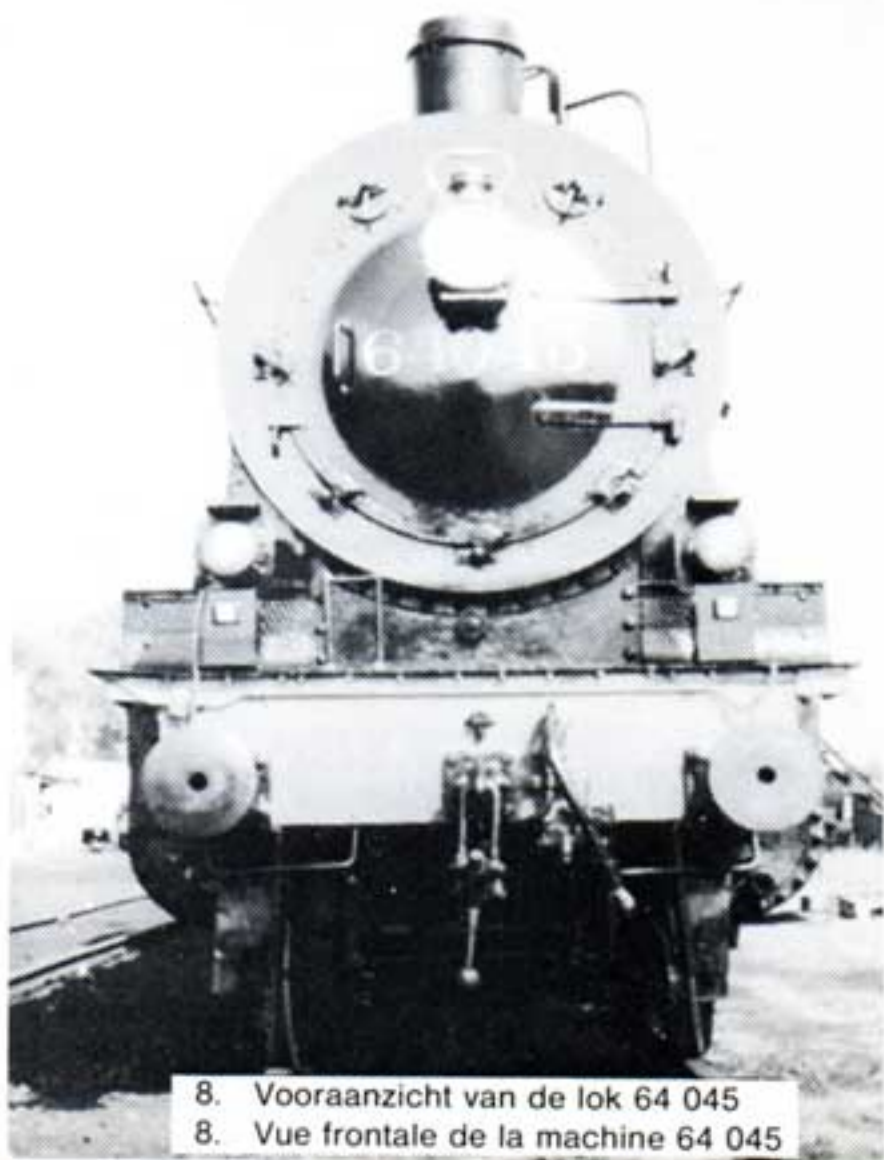

8. Vooraanzicht van de lok 64 045
 8. Vue frontale de la machine 64 045

12. Verschillend zicht van dezelfde lok n° 64 045

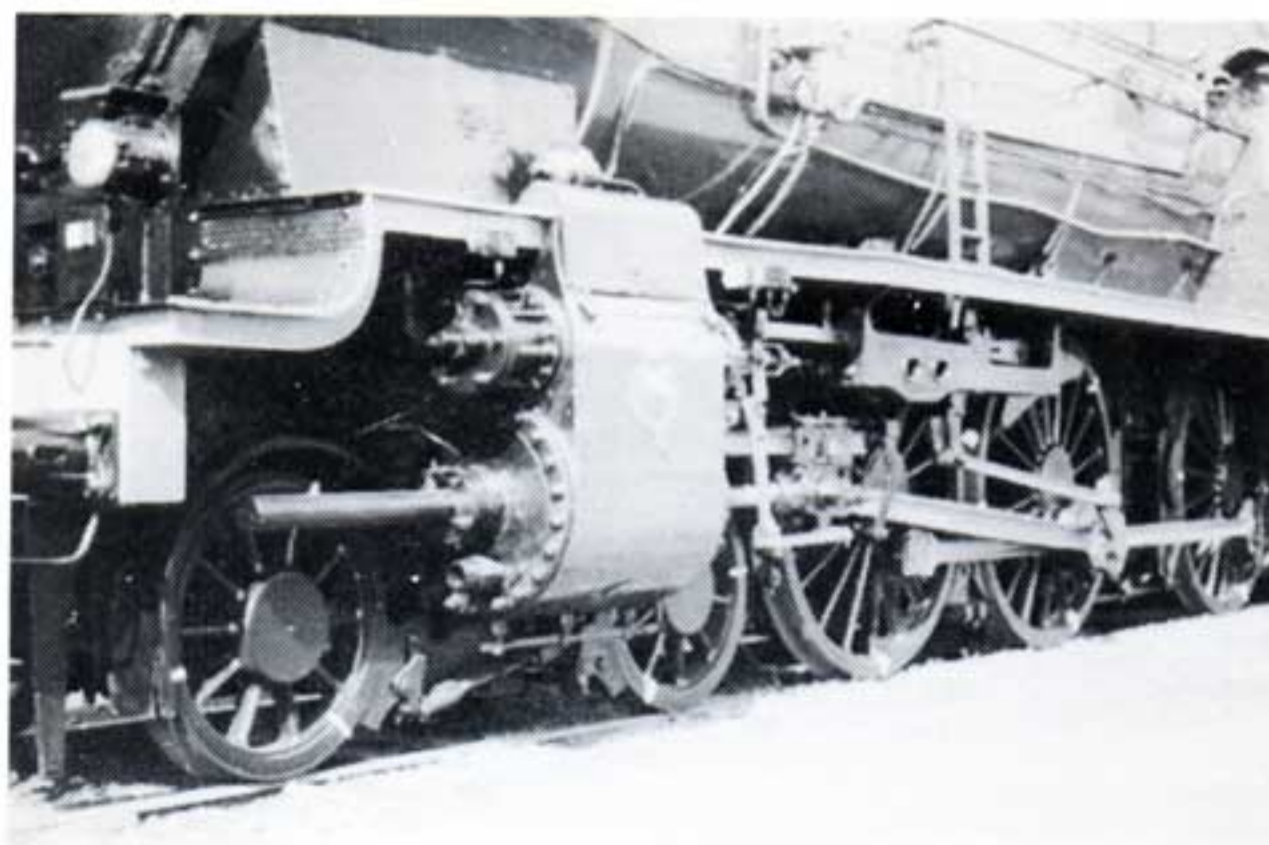

12. Autre vue de la même machine n° 64 045.

115 11

ÖBB-Lok 1040

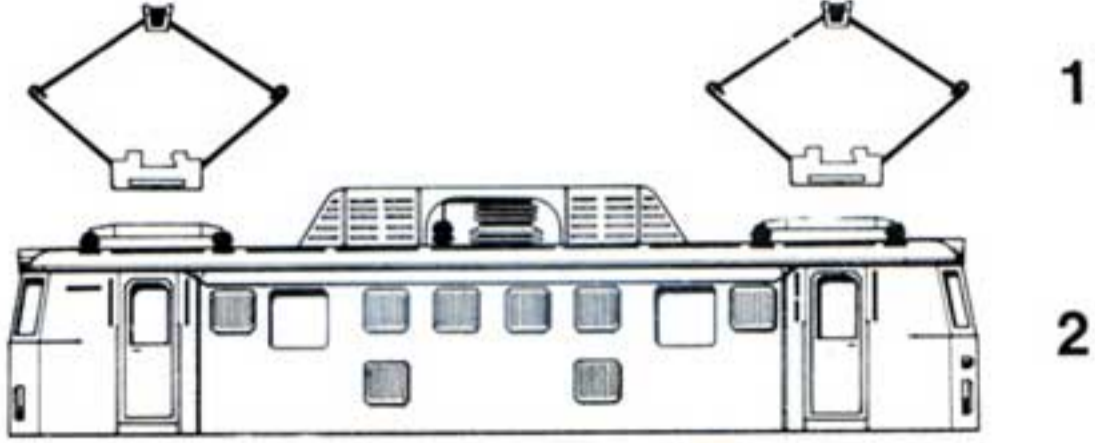

1

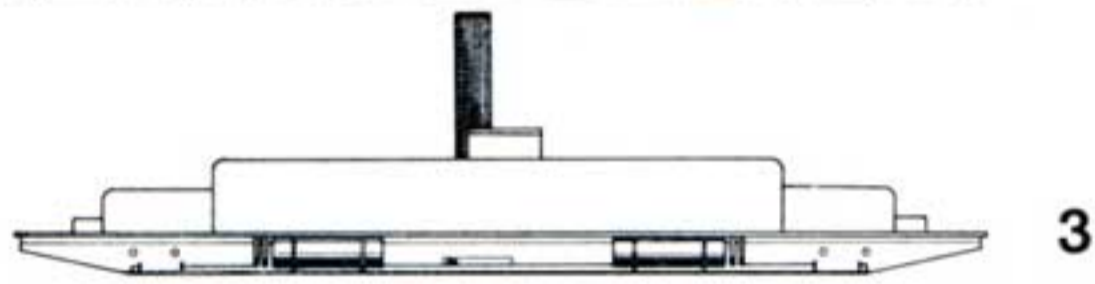

2



4

5



6

7

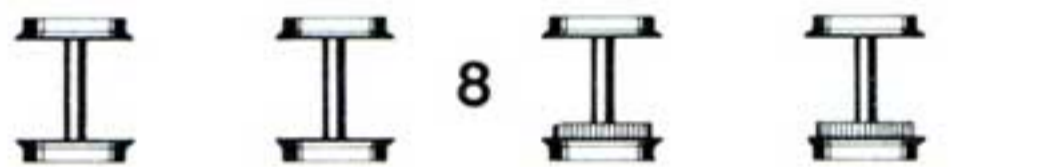

8



9

10

11

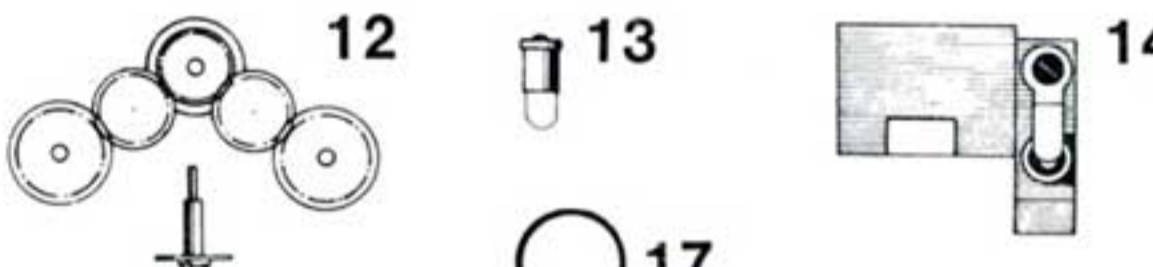

12

13

14

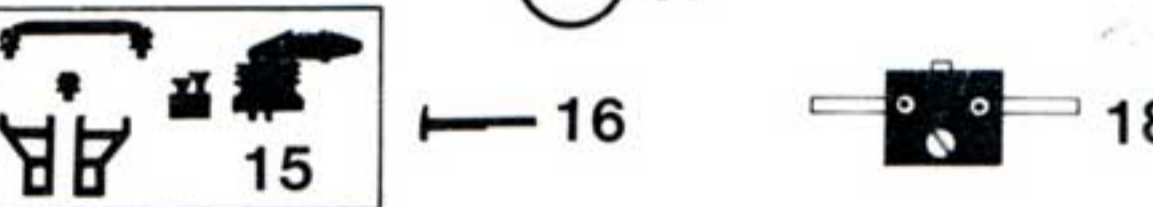

15

16

18

N° afbeelding	N° Onderdeel	Beschrijving	Inhoud per verpakking
N° du dessin	pièce de rechange	Description	Contenu par emballage
1.	415 15	Pantograaf voor 11511 Pantographe pour 11511	2 stuks 2 pièces
2.	315 11	Lokkap voor 11511 zonder panto Caisse de loco. pour 11511 sans panto	1 stuk 1 pièce
3.	415 30	Plastic onderstel met bovenleidingsomschakelingsmechanisme Châssis en plastique avec commutateur panto-rail	1 stuk 1 pièce
4.	413 28	Onaangedreven draaistel met stroomafnemers Bogie non motorisé avec prise de courant	1 stuk 1 pièce
5.	413 20	Aangedreven draaistel met tandwielen en stroomafnemers Bogie motorisé avec roues dentées et prises de courant	1 stuk 1 pièce
6.	413 00	Motor met wormschroef voor 11511 Moteur avec vis sans fin pour 11511	1 stuk 1 pièce
7.	413 32	Draaistelafscherming Flanc de bogie	2 stuks 2 pièces
8.	413 22	Wielenset kompl. met veringsimitatie voor 11511 Jeu de roues compl. avec imitation de suspension	1 set
9.	413 61	Draaischijf voor aangedreven draaistel Plaque tournante pour bogie motorisé	1 stuk 1 pièce
10.	413 60	Draaischijf voor onaangedreven draaistel Plaque tournante pour bogie non-motorisé	1 stuk 1 pièce
11.	413 63	Gewicht kompl. met contactveer voor onaangedreven draaistel Poids compl. avec lamelle de contact pour bogie non-motorisé	1 stuk 1 pièce
12.	412 02	Tandwielen kompl. met aspin Roues dentées compl. avec cheville d'axe	1 set
13.	478 85	Lampje Ampoule	2 stuks 2 pièces
14.	413 62	Gewicht kompl. met contactveer voor aangedreven draaistel Poids compl. avec lamelle de contact pour bogie motorisé	1 stuk 1 pièce
15.	415 11	Toebehoorset I Jeu d'accessoires I	1 set
16.	413 45	Koppelingshaken Attelages	2 stuks 2 pièces
17.	412 26	Antislip bandjes Bandages d'adhérence	2 stuks 2 pièces
18.	412 36	Stroomafnemers voor 11511 Prises de courant pour 11511	2 stuks 2 pièces
	478 83	Ontstoorset Jeu de circuit-filtre	1 set
	415 16	Lichtleiders Conduits-lumière	1 set

Prijzen van deze onderdelen zie blz. 70.
Prix de ces pièces détachées voir page 70.

Voiture numéro 22.803 de la S.N.C.B
-voiture métallique ex-DR de 22m de
longueur, photographiée le
22/5/1960 à Charleroi-Sud.
Modèle Liliput n° 285 90

Rijtuig nummer 22.803 van de N.M.B.S. - metale rijtuig ex-DR van 22 m lengte, gefotografeerd op 22/5/1960 in Charleroi-Zuid.
Liliput model n° 285 90

Gegevens Rijtuigen ex-Deutsche
Reichsbahn genummerd van:
22.801 tot 22.803 / 3e Klas tot 1952
n°s. 87.301 - 87.302 en 87.306

2e Klas vanaf 1952

Données des voitures ex-Deutsche
Reichsbahn numérotées de
22.801 jusque 22.803 / 3ème classe jus-
qu'en 1952 n°s 87.301 - 87.302 et 87.306
2ème classe depuis 1952

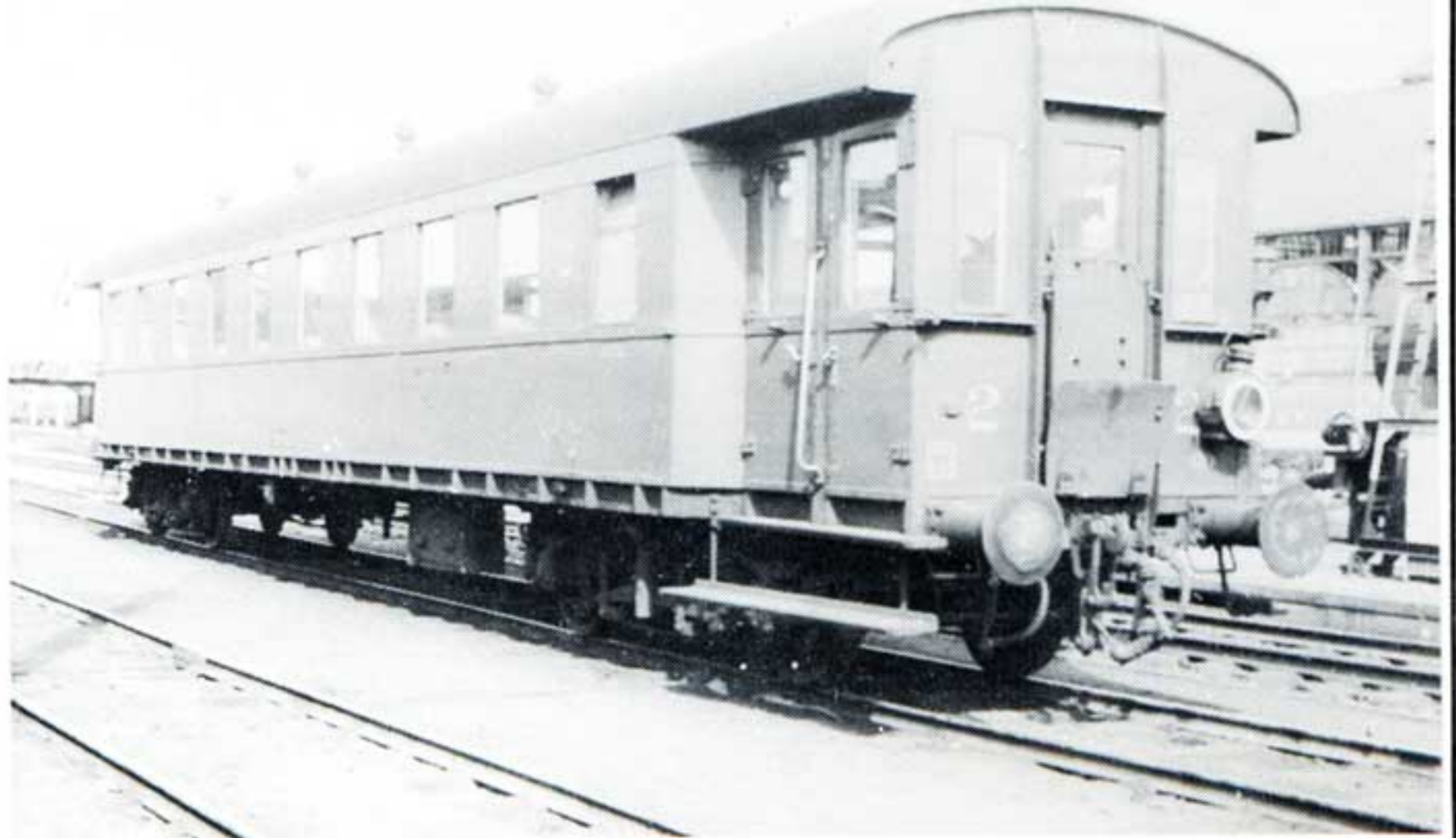

Liliput

119 00
119 10
119 11



OBB-Lok 1020
DB-Lok E 94

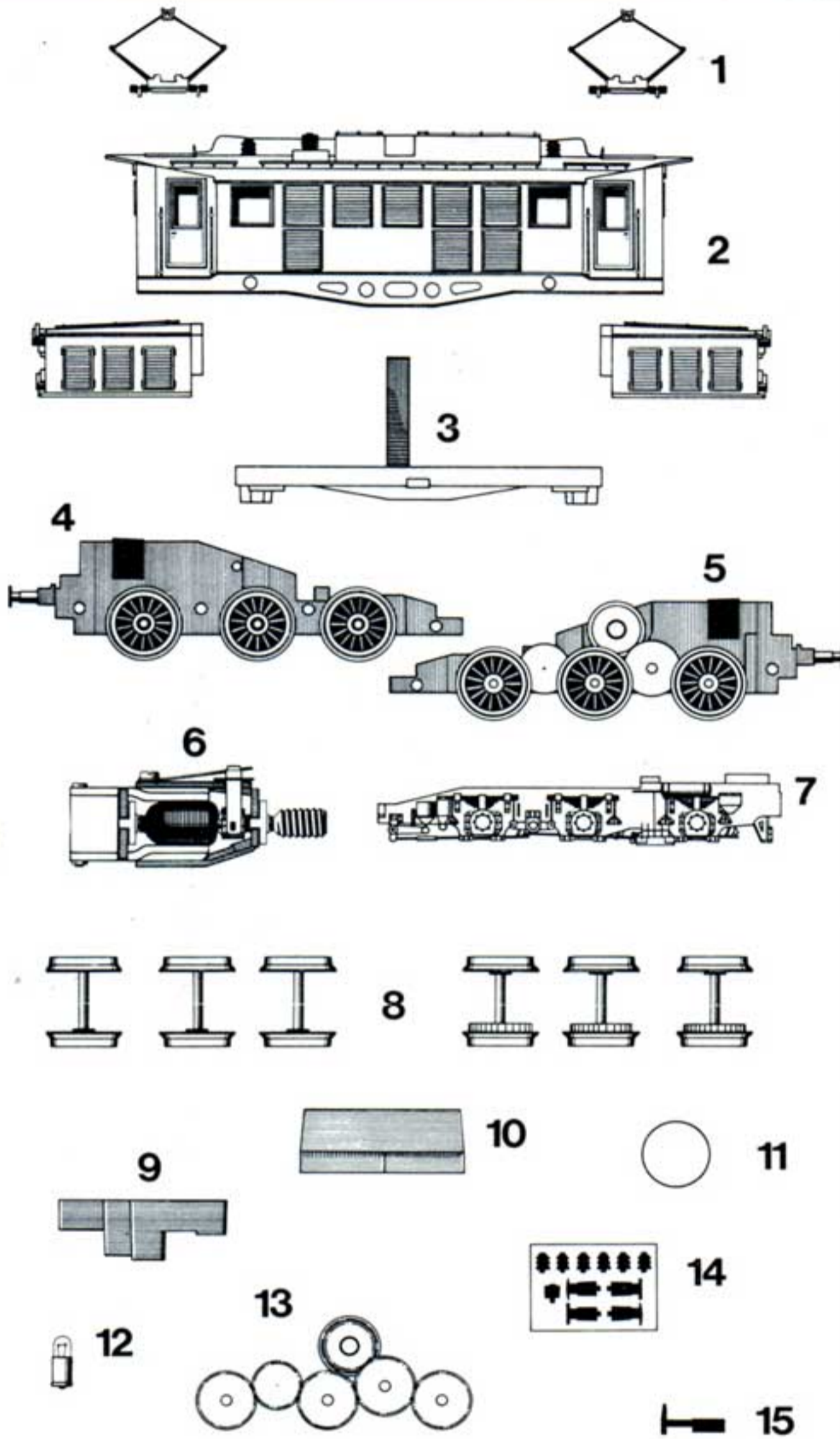

N° afbeeld N° du dessin	N° onderdeel N° pièce de rechange	Beschrijving Description	Inhoud per verpakking Contenu par emballage
1.	415 15	Pantograaf voor 11900, 11910, 11911 Pantographe pour 11900, 11910, 11911	2 stuks 2 pièces
2.	319 11	Lokkap kompl. met neusstuk zonder panto. voor 119 11 rood Caisse de loco avec pièces extérieures pour 11911 rouge	1 stuk 1 pièce
	319 10	Lokkap kompl. met neusstuk zonder panto. voor 11910 groen Caisse de loco avec pièces extérieures pour 11910 vert	1 stuk 1 pièce
	319 00	Lokkap kompl. met neusstuk zonder panto. voor 11900 DB Caisse de loco avec pièces extérieures pour 1190 DB	1 stuk 1 pièce
3.	419 30	Plastic onderstel met bovenleidingsamschakelingsmechanisme voor 11900 Châssis plastique avec commutateur panto-rail pour 11900	1 stuk 1 pièce
		Plastic onderstel met bovenleidingsamschakelingsmechanisme voor 11910 Châssis plastique avec commutateur panto-rail pour 11910	1 stuk 1 pièce
		Plastic onderstel met bovenleidingomschakelingsmechanisme voor 11911 Châssis plastique avec commutateur panto-rail pour 11911	1 stuk 1 pièce
4.	419 28	Onaangedreven draaistel Bogie non motorisé	1 stuk 1 pièce
5.	419 20	Aangedreven draaistel met tandwielen Bogie motorisé avec roues dentées	1 stuk 1 pièce
6.	419 00	Motor met wormschroef voor 11900, 11910, 11911 Moteur avec vis sans fin pour 11900, 11910, 11911	1 stuk 1 pièce
7.	419 32	Draaistelafscherming Flanc de bogie	2 stuks 2 pièces
8.	419 22	Wielenset kompl. met spakeninzetstuk Jeu de roues compl. avec pièce rayons	1 set 1 set
9.	419 62	Gewicht kompl. met contactveer voor aangedreven en onaangedreven draaistel Lest compl. avec lamelle de contact pour bogie motorisé et non motorisé	2 stuks 2 pièces
10.	419 63	Gewicht voor onaangedreven draaistel Lest pour bogie non motorisé	1 stuk 1 pièce
11.	412 26	Antislip bandjes Bandages d'adhérence	1 set 1 set
12.	478 85	Lampje Ampoule	2 stuks 2 pièces
13.	419 02	Tandwielen kompl. met aspin Roues dentées compl. avec cheville d'axe	1 set 1 set
14.	419 11	Toebehoorset Jeu d'accessoires	
15.	103 45	Koppelingshaken Attelages	2 stuks 2 pièces
	419 16	Lichtleiders Conduits de lumière	1 set 1 set
	478 83	Ontstoorset Jeu de circuit-filtre	1 set 1 set

Prijzen van deze onderdelen zie blz. 70.
Prix de ces pièces détachées voir page 70.

Uittreksel uit de verjaardagskatalogoog van de firma HENSCHEL-konstruktör, uitgegeven ter gelegenheid van haar 125-jarig bestaan. Liliput maakt deze machine voortreffelijk na en stelt ze te koop onder nummers 45 01 en 45 02.

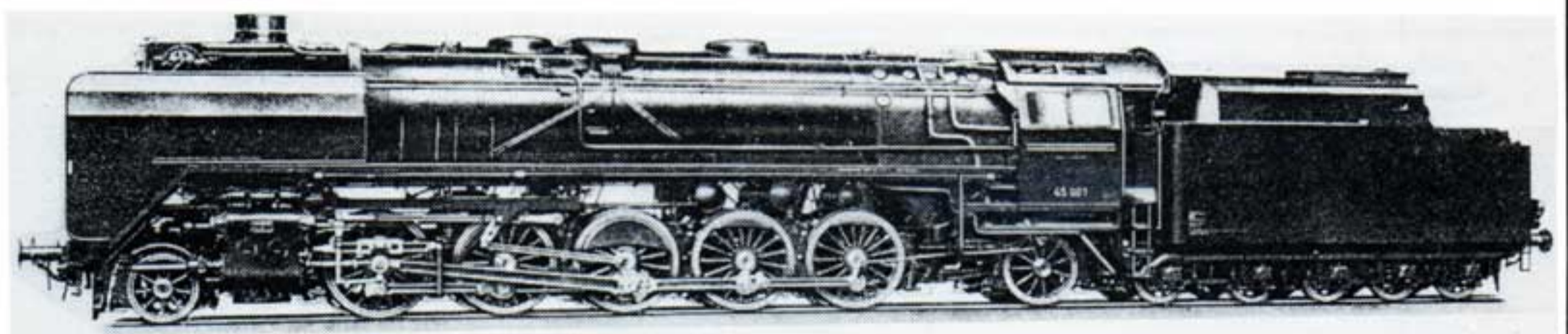

1 E 1 HeiSSdampf-dreizylinder-Güterzug-Lokomotive, Reihe 45, der Deutschen Reichsbahn. Henschel & Sohn 1937.

Extrait du catalogue d'anniversaire de la firme allemande HENSCHEL-konstruktör, édité à l'occasion du 125 ième anniversaire de sa fondation. Liliput a produit cette machine et la vend sous les références 45 01 en 4502.

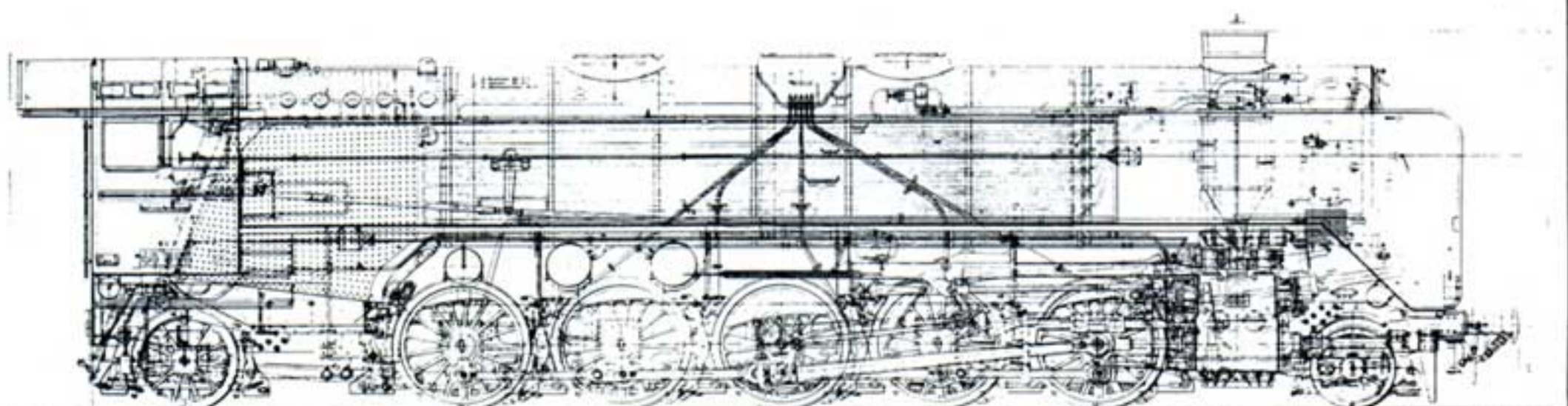

1 2 3 4 5



Prijzen van deze onderdelen zie blz. 70.
Prix de ces pièces détachées voir page 70.

6 7 8

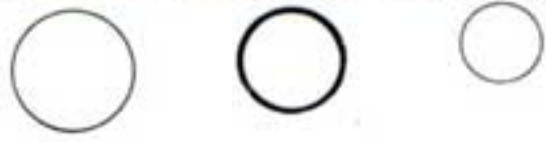

9 10 11 12 13 14 15



16 17 18 19 20 21 22 23 24

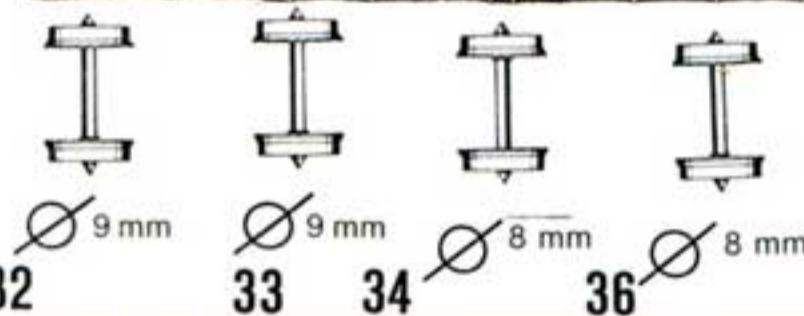
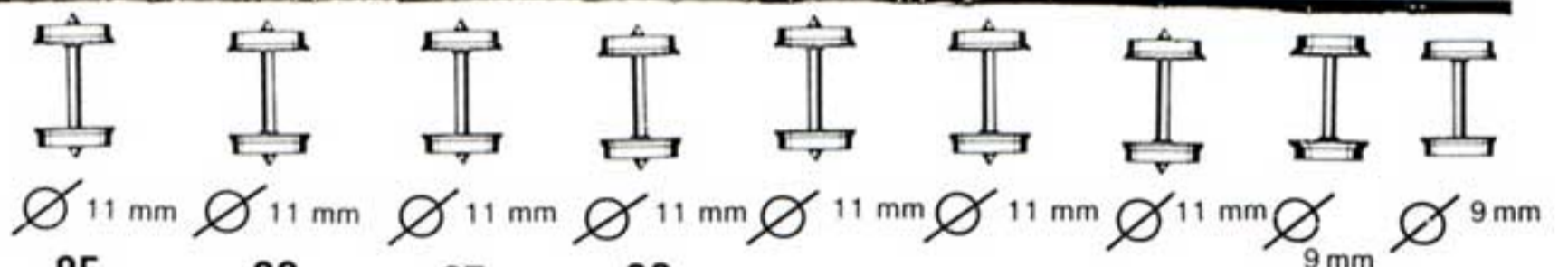
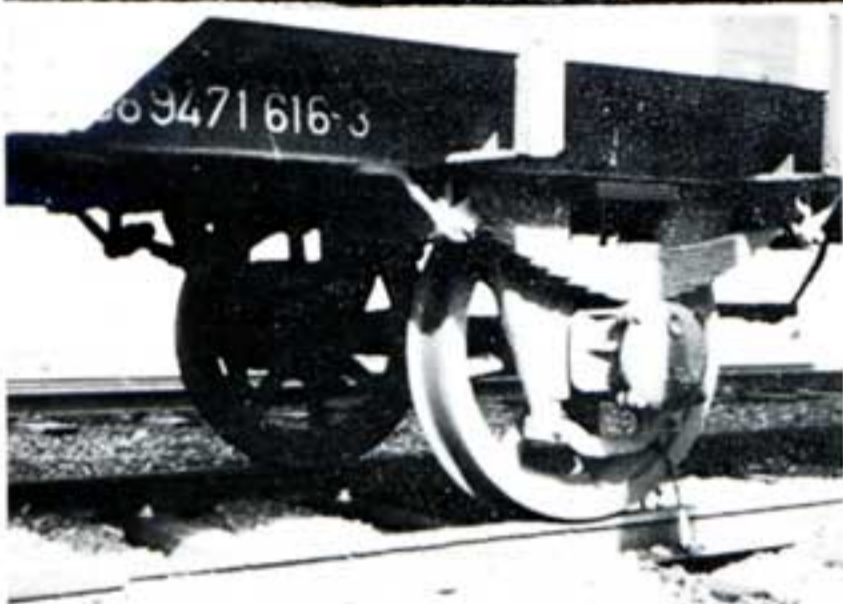

30 31 32 33 34 36 37 38 39 40 41

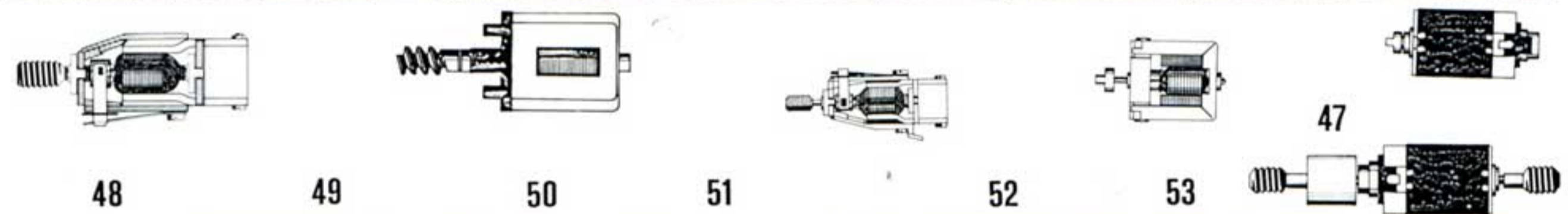
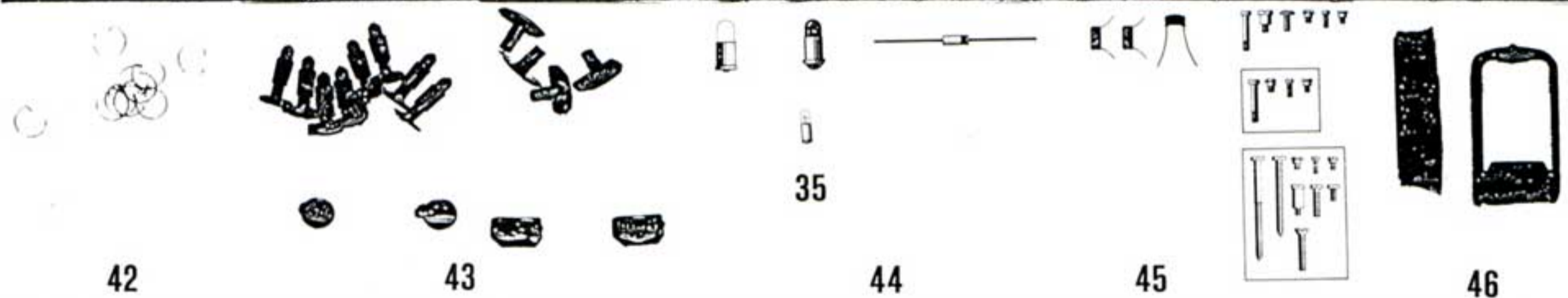

Behalve onvoorziene is het ons mogelijk elk voorradig onderdeel uit deze lijsten bij uw winkelier te doen toekomen binnen de week

65



69

70

66



71

67



68

Erst siegen, dann reisen!

Erst siegen, dann reisen!

Räder rollen für den Sieg

Räder rollen für den Sieg

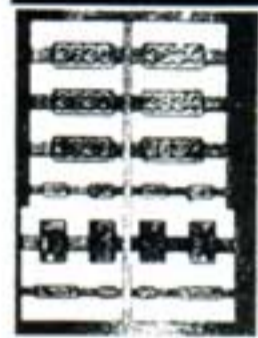

Prijzen van deze onderdelen zie blz. 70.



73

74

75

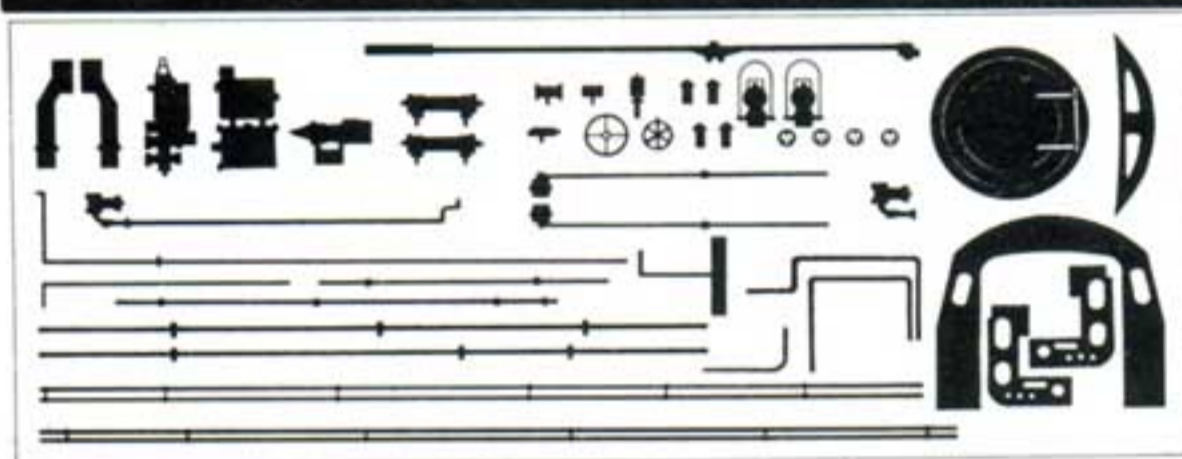

76



77

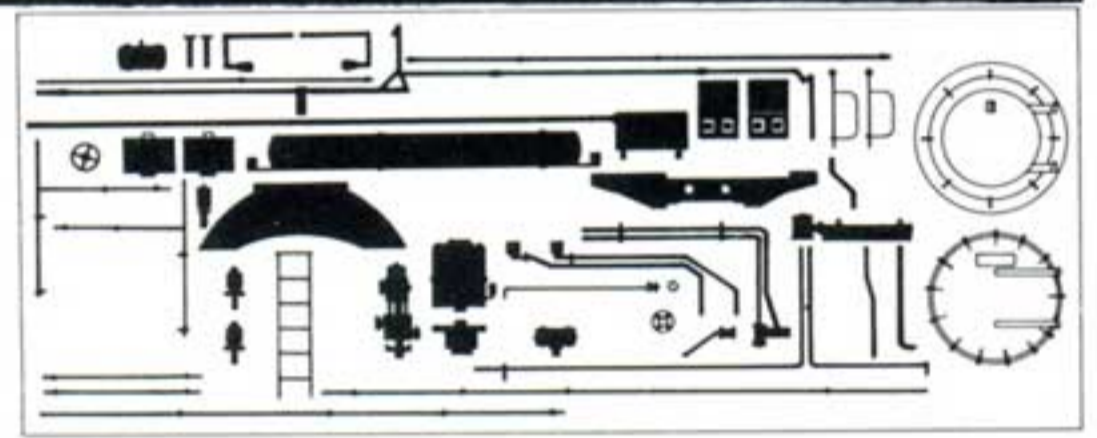

78

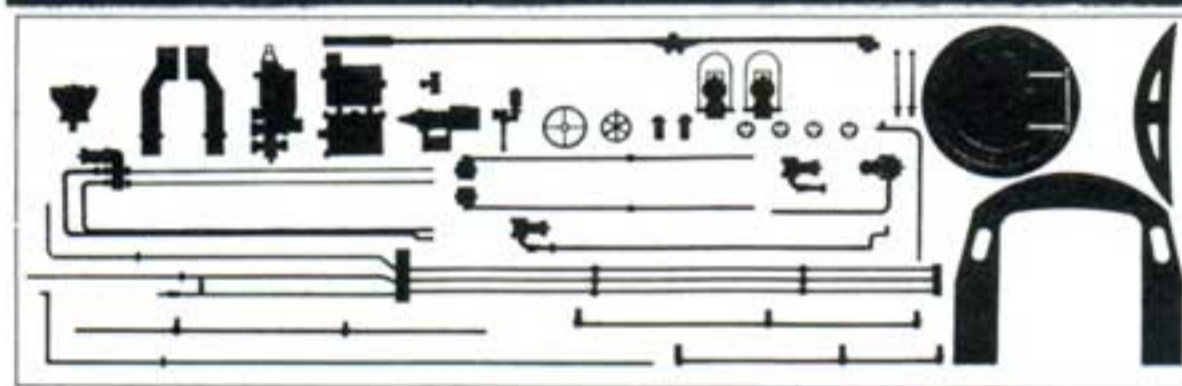

79

80

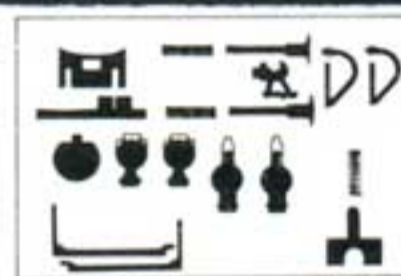

81

82

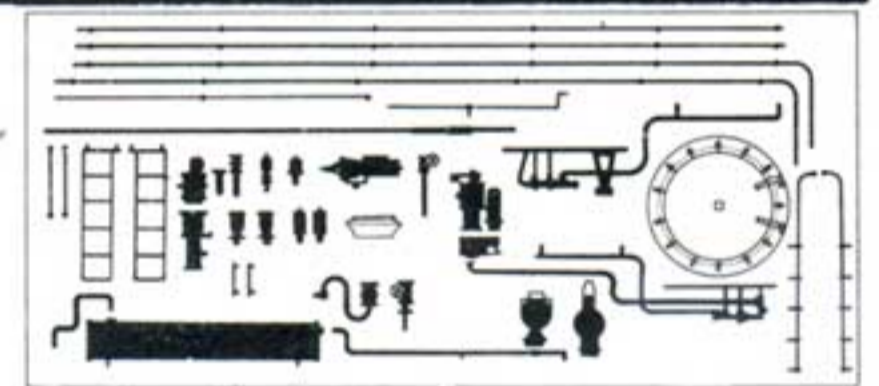

83

84

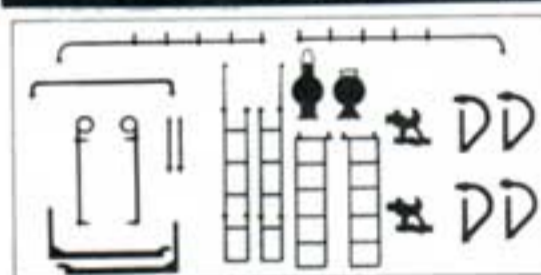

85

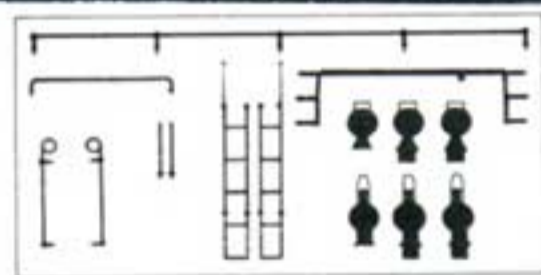

86

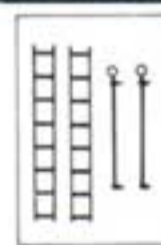

87

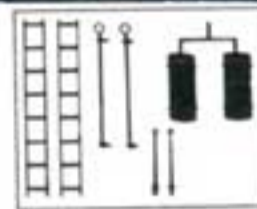

88

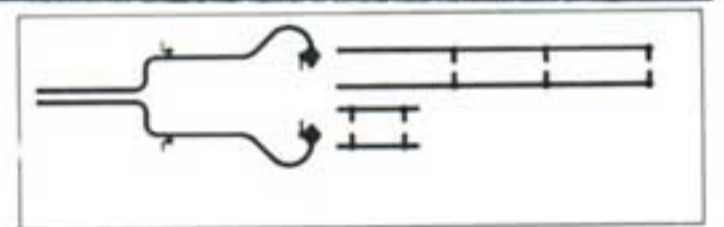

89



90



91

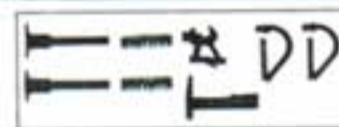

92

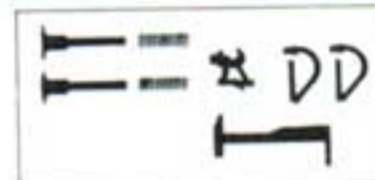

93



94

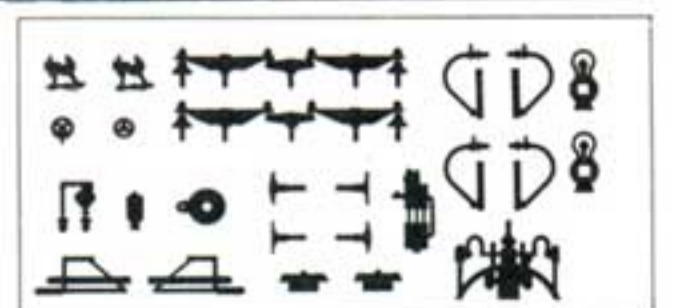
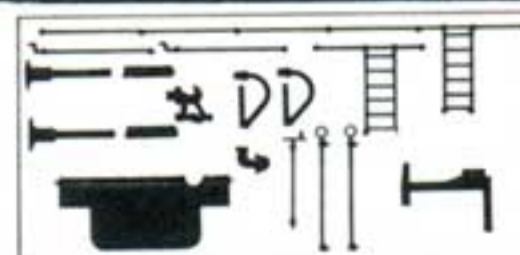
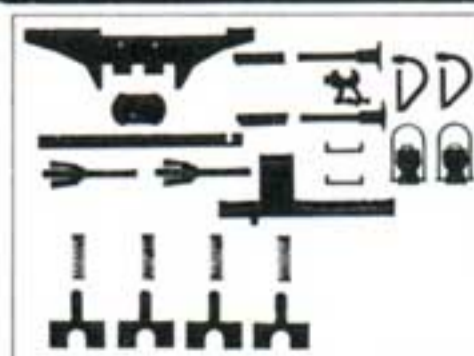
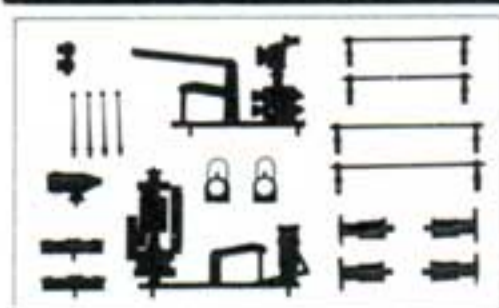

Sauf imprévu, il nous est possible de faire parvenir chez votre détaillant, dans la semaine n'importe quelle pièce de rechange figurant dans ce catalogue. Veuillez toujours mentionner pour vos commandes de pièces de rechange le numéro de la pièce et non le numéro du dessin.

Prix de ces pièces détachées voir page 70.

N° albeel ding N° dessin	N° onderdeel N° pièce de rechange	Beschrijving Description	Inhoud verpakking Contenu emball
1	D 001	Kooltjes voor motor 904 00, 433 00 Charbons pour moteur 904 00, 433 00	2 stuks 2 pièces
2	D 002	Kooltjes voor motor 18, 42, 45, 78, 105, 106 Charbons pour moteur 18, 42, 45, 78, 105, 106	2 stuks 2 pièces
3	404	Kooltjes voor motor 102, 103, 104, 107, 108, 109, 114, 119 Charbons pour moteur 102, 103, 104, 107, 108, 109, 114, 119	2 stuks 2 pièces
4	D 004	Sieper Prise de courant	1 stuk 1 pièce
5	50803	relais relais	1 stuk 1 pièce
6	402 26	Antislipbandjes Bandages d'adhésion	2 stuks 2 pièces
7	405 26	Antislipbandjes Bandages d'adhésion	10 stuks 10 pièces
8	412 26	Antislipbandjes Bandages d'adhésion	2 stuks 2 pièces
9	541	Liliput koppeling Märklin systeem met veertjes Attelages Liliput système Märklin avec ressorts	2 stuks 2 pièces
10	542	Difo met schroefbevestiging Difo avec fixation par vis	2 stuks 2 pièces
11	543	Koppelingen voor wagons nos. 200 00, 200 10, 200 50 Attelages pour wagons 200 00, 200 10, 200 50	2 stuks 2 pièces
12	544	Koppeling systeem Fleischmann met haak Attelages système Fleischmann crochet	2 stuks 2 pièces
13	545	Difo met schroefbevestiging Difo avec fixation par vis	2 stuks 2 pièces
14	546	Trix-Express-koppeling Attelages Trix-Express	2 stuks 2 pièces
15	547	Amerikaanse koppeling NMRA Attelage américaine NMRA	2 stuks 2 pièces
16	520	Liliput wielen aan 1 kant geïsoleerd, passend voor Märklin, aslengte 25 mm, d = 11 mm Roues Liliput isolées d'un côté, valable pour Märklin, longueur essieu 25 mm d = 11 mm	2 stuks 2 pièces
17	521	Normwielen aan 1 kant geïsoleerd, aslengte 25 mm, d = 11mm Roues normalisées isolées d'un côté, longueur d'essieu de 25mm, d = 11 mm	2 stuks 2 pièces
18	522	Europese RP wielen, aan 1 kant geïsoleerd, aslengte 25 mm, d = 11mm Roues RP européennes, isolées d'un côté, longueur d'essieu 25mm, noircies	2 stuks 2 pièces
19	523	Spaakwielen voor wagons van oudere bouwjaar, aan 1 kant geïsoleerd, aslengte 25 mm, gezwart d = 11mm Roues rayons pour wagons anciens, isolées d'un côté, longueur d'essieu 25mm noircies d = 11mm	2 stuks 2 pièces
20	524	Trix wielen aan 1 kant geïsoleerd, d = 11mm Roues Trix isolées d'un côté, d = 11mm	2 stuks 2 pièces
21	525	Liliput wielen ongeïsoleerd passend voor Märklin, aslengte 25 mm, d = 11mm Roues Liliput non-isolées, valables pour Märklin, longueur d'essieu 25mm, d = 11mm	2 stuks 2 pièces
22	526	Liliputwielen met aslengte 23,9 mm, aan 1 kant geïsoleerd voor vreemde fabrikaten Roues Liliput avec long. d'essieu 23,9 mm, isolé d'un côté pour fabrications étrangères	2 stuks 2 pièces
23	527	Märklin wielen voor 209, type R3, zonder puntlager, d = 9mm Roues Märklin pour 209, type R3, sans pointes, d = 9mm	2 stuks 2 pièces
24	528	Norm wielen voor 209, type R3, zonder puntlager, d = 9mm Roues normalisées pour 209, type R3, sans pointes, d = 9mm	2 stuks 2 pièces
25	529	Märklin wielen R3 voor 884-383-384, d = 9mm Roues Märklin R3 pour 884-383-384, d = 9mm	2 stuks 2 pièces
26	530	Normwielen voor 884-383-384, d = 9mm Roues normalisées pour 884-383-384	2 stuks 2 pièces
27	531	Märklin wielen voor 380 10, d = 8mm Roues Märklin pour 380 10, d = 8mm	2 stuks 2 pièces
28	532	Normwielen voor 380 10, d = 8mm Roues normalisées pour 380 10, d = 8mm	2 stuks 2 pièces
30	540	Veertjes voor koppelingen Ressorts pour attelages	10 stuks 10 pièces
31	2039	Buffers Tampons	10 stuks 10 pièces
32	2252	Buffers (moderne uitvoering) Tampons (exécution moderne)	10 stuks 10 pièces
33	478 85	Lampjes voor alle loks behalve Type 33 en 42 Ampoules pour toutes locomotives sans Type 33 et 42	2 stuks 2 pièces
34	433 85	Lampjes voor 42 Ampoules pour 42	2 stuks 2 pièces
35	442 85	Lampjes voor lok 33 Ampoules pour loco 33	2 stuks 2 pièces
36	904 84	Diodes Diodes	2 stuks 2 pièces
37	433 83	Ontstoringssset Jeu de circuit-filtre	1 set 1 set
38	405 09	set schroeven Jeu de vis	1 set 1 set
39	442 09	set schroeven Jeu de vis	1 set 1 set
40	418 09	set schroeven Jeu de vis	1 set 1 set
41	1062	Vouwbalg voor wagons Soufflet pour wagons	2 stuks 2 pièces
42	414 00	Motoren Moteurs	1 stuk 1 pièce
43	413 00	Motoren Moteurs	1 stuk 1 pièce
44	402 00	Motoren Moteurs	1 stuk 1 pièce
45		Motoren 433 00-904 00 Moteurs 433 00-904 00	1 stuk 1 pièce
46		Motoren 418 00-455 00-405 00-406 00 Moteurs 418 00-445 00-405 00-406 00	1 stuk 1 pièce
47	442 00	Motoren Moteurs	1 stuk 1 pièce

N° dessin	N° onderdeel N° pièce de rechange	Beschrijving Description	Inhoud verpakking Contenu emball
48	406 37	Windschermen Wagner Pare-fumée Wagner	1 set 1 set
49	405 38	Windschermen Witte Pare-fumée Witte	1 set 1 set
50	405 37	Windschermen Wagner Pare-fumée Wagner	1 set 1 set
51	445 37	Windschermen 445 38 Windschermen Wagner Pares-fumées 445 35 Pare-fumée Wagner	1 set 1 set
52	406 38	Windschermen Pares-fumées	1 set 1 set
53	418 37	Windschermen Pares-fumées	1 set 1 set
54	442 38	Windschermen Witte Pare-fumée Witte	1 set 1 set
55	415 15	Pantografen	2 stuks
56		Pantographes	2 pièces
57	414 15	Pantografen	2 stuks
58	433 11	Detaileringsset Jeu de détails	1 set 1 set
59	415 11	Detaileringsset Jeu de détails	1 set 1 set
60	414 11	Detaileringsset Jeu de détails	1 set 1 set
61	442 12	Detaileringsset Jeu de détails	1 set 1 set
62	442 60	Detaileringsset Jeu de détails	1 set 1 set
63	442 11	Detaileringsset Jeu de détails	1 set 1 set
64	442 10	Detaileringsset Jeu de détails	1 set 1 set
65	2147	Decalcomanies Beschriftingssets	1 set 1 set
66	1067	Decalcomanies Beschriftingssets	1 set 1 set
67	7018	Decalcomanies Beschriftingssets	1 set 1 set
68	D 068	Decalcomanies Beschriftingssets	1 set 1 set
69	7036	Decalcomanies Beschriftingssets	1 set 1 set
70	D 070	Decalcomanies Beschriftingssets	1 set 1 set
71	D 071	Draaistellen 200 Bogies 200 Draaistellen 201-202-243-244 Bogies 201-202-243-244 Draaistellen 209 Bogies 209 Draaistellen 210 Bogies 210 Draaistellen 222 Bogies 222 Draaistellen 225-246-258 Bogies 225-246-258 Draaistellen 240 Bogies 240 Draaistellen 260-280-290-291-294-295-297-298-299-285-284-286-287-289-292-293 820 Bogies 260-280-290-291-294-25-297-298-299-285-284-286-287-289-292-293-820 Draaistellen 380 Bogies 380 Draaistellen 309 Bogies 309 Draaistellen 383-384 Bogies 383-384 Draaistellen 831-832-833-834-835-836 04-836 03-836 02-837 02-837 03-838 Bogies 831-832-833-834-835-836 04-836 03-836 02-837 02-837 03-838 Draaistellen 840 Bogies 840 Draaistellen 877-878-879 Bogies 877-878-879 Draaistellen 880-881-882-883 Bogies 880-881-882-883 Draaistellen 884-885-886-887 Bogies 884-885-886-887 Draaistellen 83 10-890 Bogies 883 10-890	
72		Lichtleiders 402 16-404 16-405 16-406 16-407 16-413 16-414 16-415 16-418 16-419 16-433 16-904 16 Conduits de lumière 402 16-404 16-405 16-406 16-407 16-413 16-414 16-415 16-418 16-419 16-433 16-904 16	1 set
73		Detaileringsset 445 12 Jeu de détails	1 set
74		Detaileringsset 433 11 Jeu de détails	1 set
75		Detaileringsset 406 12 Jeu de détails	1 set
76		Detaileringsset 405 12 Jeu de détails	1 set
77		Detaileringsset 418 11 Jeu de détails	1 set
78		Detaileringsset 418 12 Jeu de détails	1 set
79		Detaileringsset 418 10 Jeu de détails	1 set
80		Detaileringsset 418 60 Jeu de détails	1 set
81		Detaileringsset 445 60 Jeu de détails	1 set
82		Detaileringsset 405 60 Jeu de détails	1 set
83		Detaileringsset 405 62 Jeu de détails	1 set
84		Detaileringsset 433 13 Jeu de détails	1 set
85		Detaileringsset 445 11 Jeu de détails	1 set
86		Detaileringsset 405 11 Jeu de détails	1 set
87		Detaileringsset 405 61 Jeu de détails	1 set
88		Detaileringsset 418 61 Jeu de détails	1 set
89		Detaileringsset 406 10 Jeu de détails	1 set
90		Detaileringsset 478 10 Jeu de détails	1 set
91		Detaileringsset 433 12 Jeu de détails	1 set
92		Detaileringsset 406 11 Jeu de détails	1 set
93		Detaileringsset 406 60 Jeu de détails	1 set
94		Detaileringsset 433 10 Jeu de détails	1 set

te bestellen als volgt:
"X bogies voor wagon n° XXX XX"

à commander comme suit:
"X pièces de bogies pour wagon n° XXX XX"

Prijzen van deze onderdelen zie blz. 70.
Prix de ces pièces détachées voir page 70.

Behalve onvoorzien is het ons mogelijk elk voorradig onderdeel uit deze lijsten bij uw

winkelier te doen toekomen binnen de week

Men lette erop steeds het onderdeelnummer bij bestelling aan te duiden (dus niet het

Sauf imprévu, il nous est possible de faire parvenir chez votre détaillant, dans la semaine n'importe quelle pièce de rechange figurant dans ce catalogue

afbeeldingsnummer)

Veillez toujours mentionner pour vos commandes de pièces de rechange le numéro de la pièce et non le numéro du dessin

BELGISCHE SPOORWEG (MODELBOUW) CLUBS

CLUBS FERROVIERS (DES MODELISTES) BELGES



- | | | | |
|-------------------|--|--|---------------|
| ALAF : | Association Liégeoise des Amateurs de Chemin de Fer asbl
rue Doumier, 49 4300 Ans.
MM R.Orban, secrétaire et A.Thonon. | Antwerp Model Railroad Association
Ternesselei, 253, 2220 Wommelgem | AMRA : |
| ARBAC : | Association Royale Belge des Amis des Chemins de fer asbl | Association pour la Sauvegarde du Vicinal asbl
rue Belliard, 91 1040 Bruxelles. | ASVI : |
| KBVVS : | Koninklijke Belgische Vereniging der Vrienden van het Spoor VZW.
Gare Centrale 1000 Bruxelles. Centraal Station 1000 Brussel.
MM G.Nève, président ai-R.Boddewijn, secrétaire général
J.De Deurwaerder, adm. Fr. d'Hondt. | Association des Modélistes et Collectionneurs - Région Ourthe-Amblève
Section train miniature - rue de l'Yser, 6 4070 Aywaille. | B.V.S. : |
| CFC : | Club Ferroviaire du Centre
Chée de Mons 189 6198 Seneffe.
M. J.Vandormael, membre du comité. | Belgische Vrienden van de Stoomlokomotief vzw
Skr: Ten Berg, 101 9300 Aalst. | CFV3V : |
| CFEB : | Club Ferroviaire de l'Est de la Belgique asbl
Siège social: rue de la Chapelle, 62 4800 Verviers.
Corr: secrét. M' J.Danthinne, rue Jardon 20 4800 Verviers
Mr. J.Heroufousse, membre du comité. | Chemin de fer Vapeur des Trois Vallées. asbl
rue du cimetière, 1 6300 Acoz. | GTF : |
| CFTY =
Tourail | Club Tournaisien des amis du chemin de fer Miniature asbl
Secr: rue Albert 74 7540 Kain/Tournai.
Mr J.Simonet, secrétaire. | Groupeement Belge pour la Promotion et l'Exploitation Touristique du Transport Ferroviaire asbl
Quai des Canmes, 59 4220 Seraing (Jemeppe) | LMS : |
| MSCM : | Miniatuur Spoorweg Club Mechelen "De Pijl"
Busleidenstraat 10 2800 Mechelen
DHH R.Hertsen, sekr. Debois, Van Obbergen, Van Tassel. | Liersche Model Spoor: "De Geit"
Zevenbergen, 80 2500 Lier | Locomotion : |
| RML : | Rail Miniature Lorrain.
Place du Centre, 35 6790 Athus.
Mr M.Etienne, président. | Locomotion vzw
Berkenlaan 23 2540 Hove. | Mupdofer : |
| RMM : | Rail Miniature Mosan.
Secr. J.M.Warzée: chée de Gembloux, 25 5002 St Servais-Namur
Mr A.M.Ducarme. | Mupdofer Musée Privé de Documentation Ferroviaire asbl
B.P. 1343 1000 Bruxelles. | Club Ravachol |
| F.R.C. | F.R.C. Belgique
B.P. 3
7870 Deux-Acren | Club Ravachol
Grand' place 24, 7378 Thulin. | R.R.R. : |
| TGT : | Trein Groep Turnhout,
Steenweg op Zevendonk, 38 2300 Turnhout.
DH. D.Bellemans, voorzitter. | Rail Rebecq Rognon
c/o Mr Fagnard secr. Grand' place 13 1380 Rebecq-Rognon. | TTA : |
| VeBOV : | Vereniging der Belangstellende in het Openbaar Vervoer vzw.
Pachthoevelaan 33 2070 Ekeren
DH. F.Geens, sekr. Janssens. | Tramway Touristique de l'Aisne asbl
secr. rue A.Lambiotte 79 1030 Bruxelles | AMUTRA : |
| AMSAC : | Artevelde Miniatuur Spoorweg Amateurs Club.
Skr. Rozier 44 9000 Gent.
afg. DH A.D'holaeghe, ondervoorzitter. | Association pour le Musée du Tramway asbl
Vereniging voor het Trammuseum vzw
Secr: av d'Itterbeek 231 1070 Bruxelles
dél. W.Hoste, secr. | CFMS : |
| | | Président: Mr M.Lixon, Bvd de la Senette, 8 7190 Ecaussinnes.
c/o agence Raemdonck Zeedijk 57 8458 Oostduinkerke | Club 231 : |
| | | Cercle de Modélisme du R.C.S.A.T.I.B. (personeel STIB) | |
| | | Model Club van K.K.S.V.I.V.B. (personeel MIVB)
adr. post: Atelier STIB-MR: Cercle de Modelisme, rue de Cuireghem 56 1000 Bruxelles.
président: Mr M.Vincent. | |



LUXEMBURGSE SPOORWEG (MODELBOUW) CLUBS - CLUBS FERROVIERS (DES MODELISTES) LUXEMBOURGEOIS

Au Grand Duché de Luxembourg
Association des Modélistes Ferroviaires de Luxembourg
Boite Postale N° 4
Walferdange
G.D. de Luxembourg



LIJST VAN FRANSE CLUBS WAARMEE WIJ IN KONTAKT KWAMEN - LISTE DES CLUBS FRANCAIS AVEC LESQUELS NOUS AVONS EU DES CONTACTS.

- | | | | |
|------------|--|--|----------|
| A.M.F.L. | Association des Modélistes Ferroviaires du Lyonnais
13 bis, place Jules-Ferry, 69006 LYON | Association des Modélistes Havrais Amateurs
81 bis, rue Le L.Delamare
76600 LE HAVRE | A.M.H.A. |
| R.M.C.C.O. | Rail Model Club de la Côte d'Opale "Général Pourailly"
28, Boulevard Chanzy
62200 Boulogne-sur-Mer | | |

LILIPUT VOOR 3-RAIL-SYSTEMEN (WISSELSTROOM) ZOALS MARKLIN E.A.

LILIPUT POUR SYSTEMES 3 RAILS (COURANT ALTERNATIF) COMME P. EX. MÄRKLIN



Altoys MODELLEBAHN HO

224 30

MADE IN AUSTRIA



114 15

Eveneens op wisselstroombanen kan men de kwaliteitsmodellen van Liliput inzetten. Op de volgende bladzijden geven wij een overzicht van deze modellen, die de fabrikant en wij-zelfe selektioneerden, met o.a. als doel het dubbel gebruik met ander 3-rail materieel te vermijden.

Het is dus geen probleem om met deze modellen Uw bestaand park van o.a. Märklin-materieel aan te vullen en te vervolledigen.

U herkent het 3-rail Liliput programma bij Uw handelaar aan het blauwe 3-rail kentekentje op de dozen.

Indien Uw handelaar dit programma niet voert, bestel dan over hem bij ons.

Il est également possible de faire fonctionner les modèles de qualité Liliput sur n'importe quel réseau 3 rails (courant alternatif).

Les pages suivantes donnent un aperçu de ces modèles que nous avons sélectionnés avec le fabricant. Cette sélection a eu surtout pour but d'éviter le double emploi avec le matériel roulant des autres fabricants de 3 rails.

Rien n'est donc plus facile que de compléter votre parc de matériel roulant Märklin par exemple. Vous reconnaîtrez le programme Liliput 3 rails chez votre détaillant à l'étiquette bleue portant le signe 3 rails sur les boîtes.

Si votre marchand ne suit pas ce programme, il vous est toujours loisible de lui passer commande.



45 06

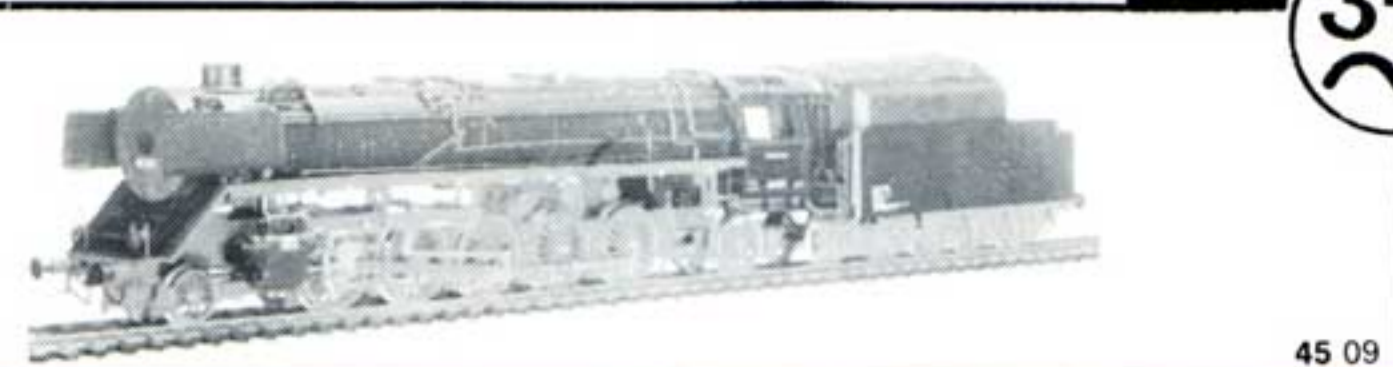

45 09

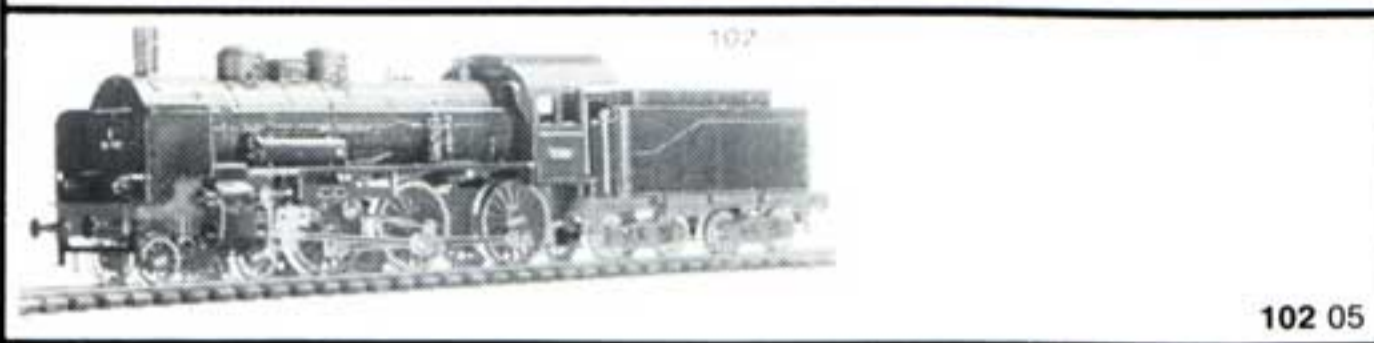

102 05



102 95



104 25



104 75



104 95

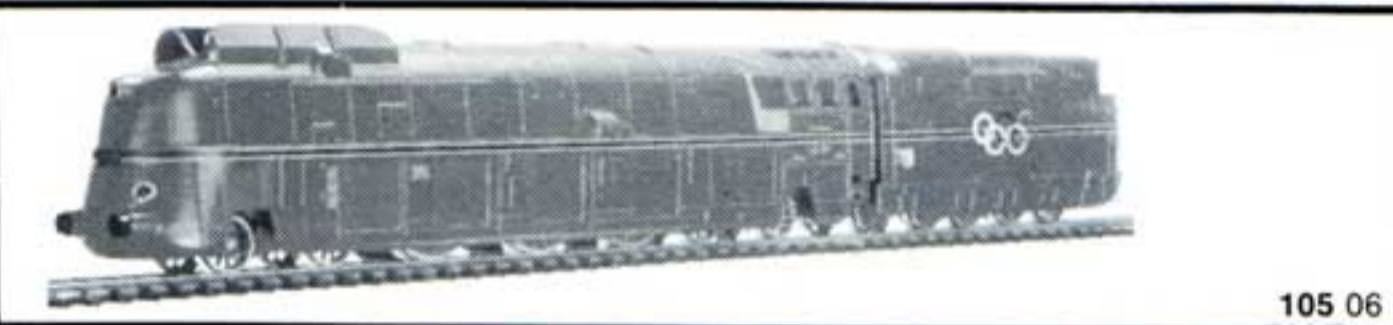

105 06

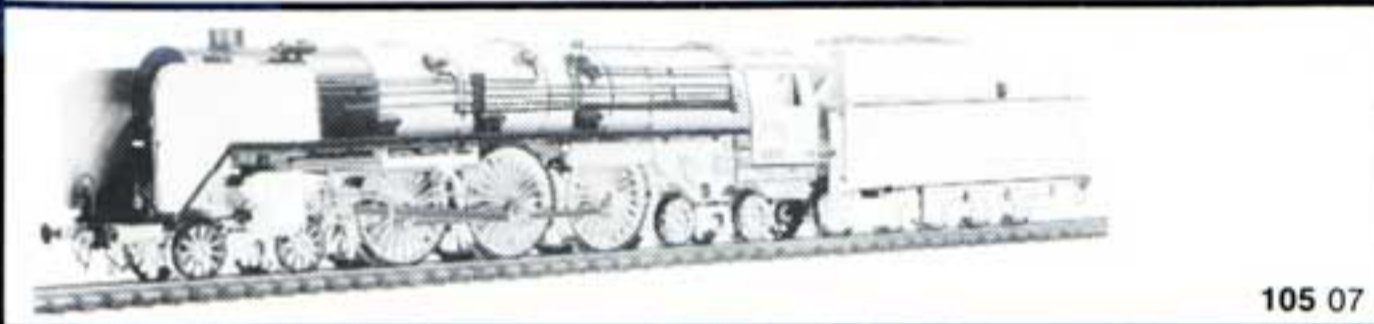

105 07

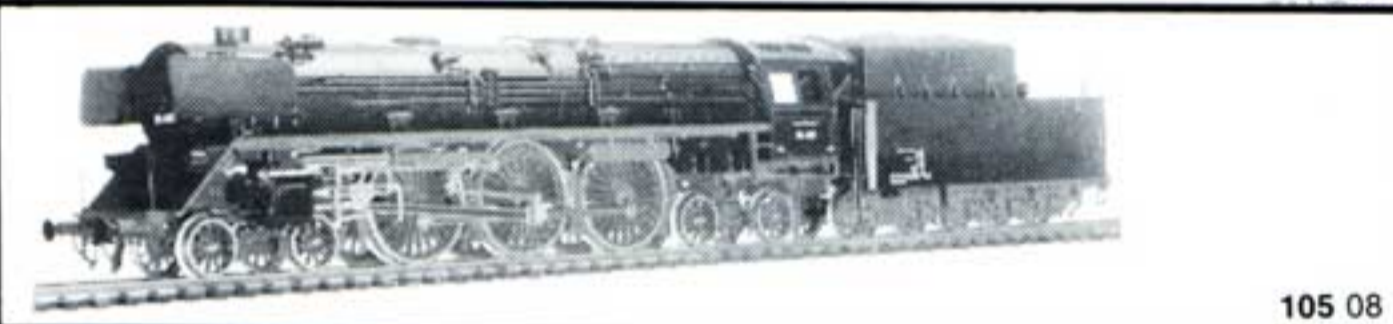

105 08

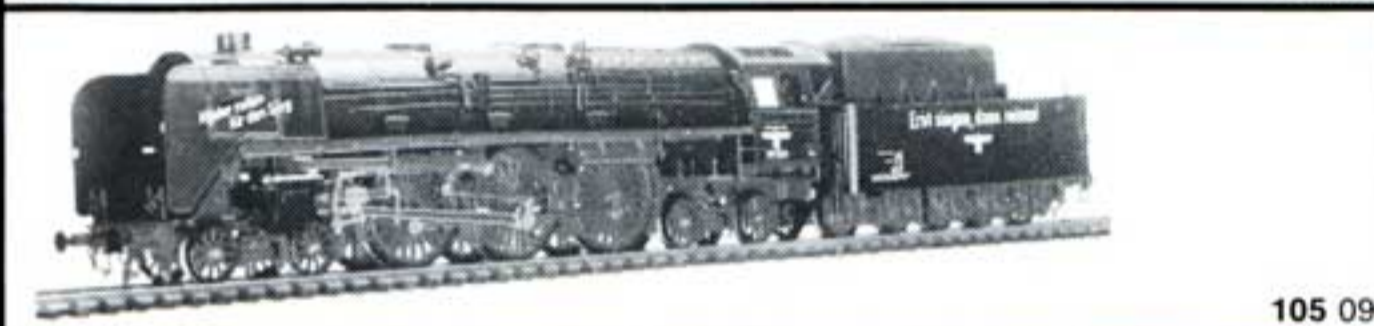

105 09

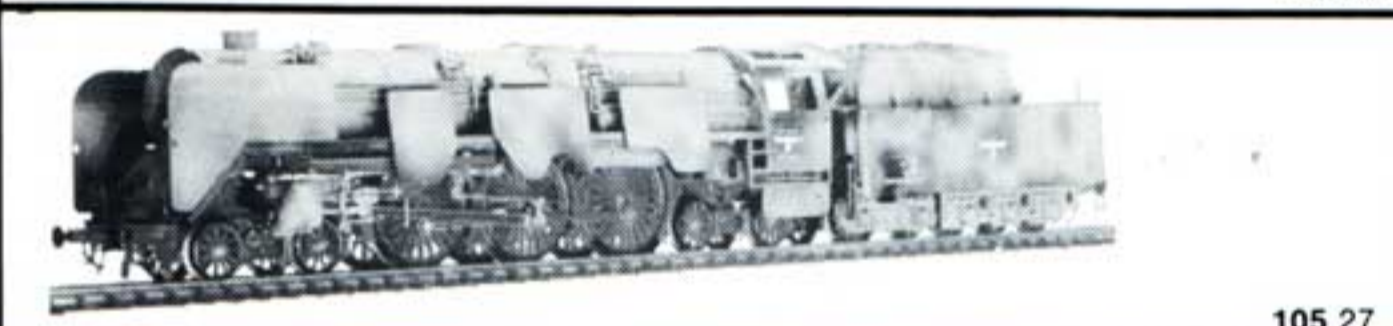

105 27



106 07

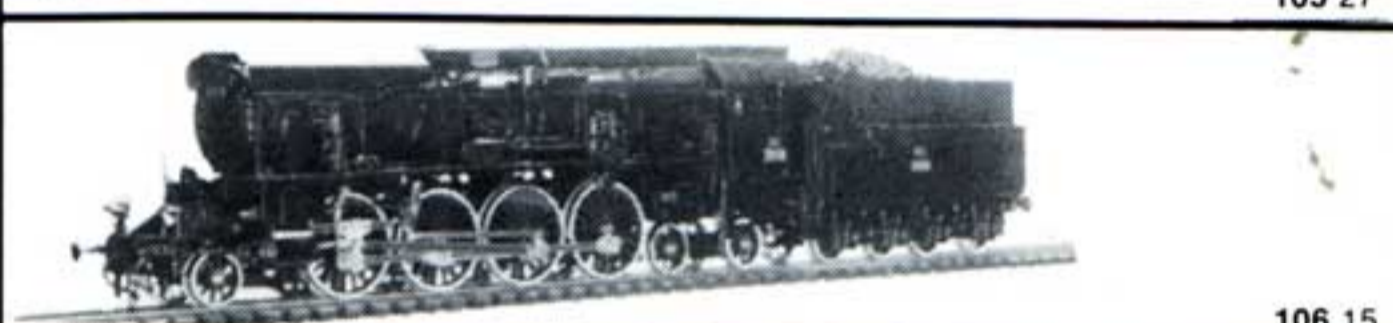

106 15



107 55



108 15

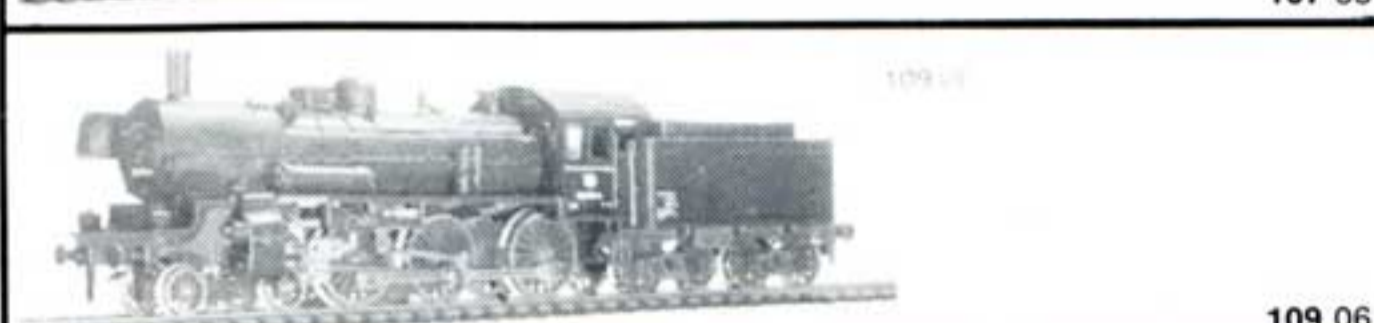

109 06



112 55



113 05



113 15



113 16



115 15

115 16

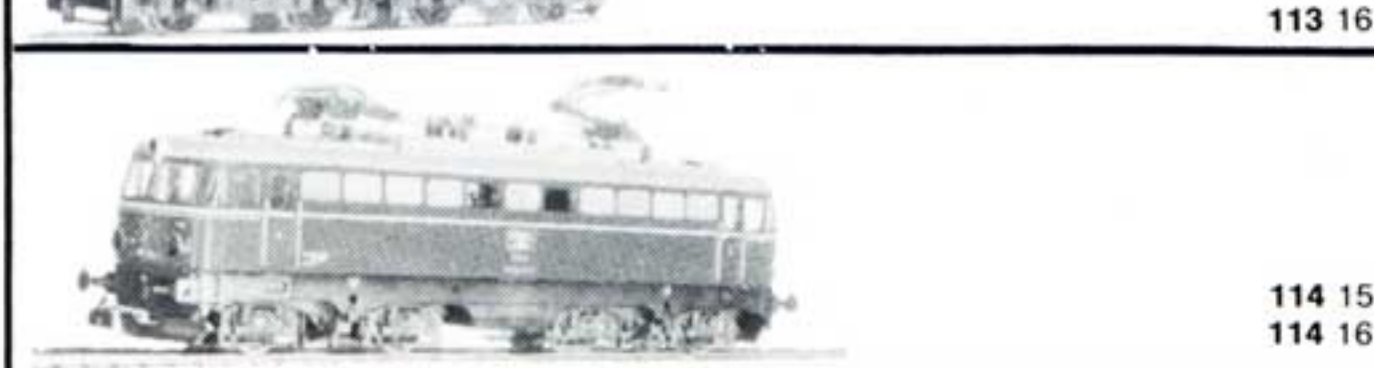

114 15

114 16

Al deze loks komen éénmaal per jaar in productie. Gelieve aldus tijdig te bestellen. De grote loks zijn zoals bekend, ontworpen voor een min. Radius van 370mm en voor Rails afgestemd op de Europese normen. (NEM)

Le fabricant produit ces machines une fois par an. Veuillez donc commander en temps utile. Les grandes machines sont conçues, comme on le sait, pour circuler sur des circuits de min. 370mm de rayon, et sur des rails conformes aux Normes Européennes. (NEM)

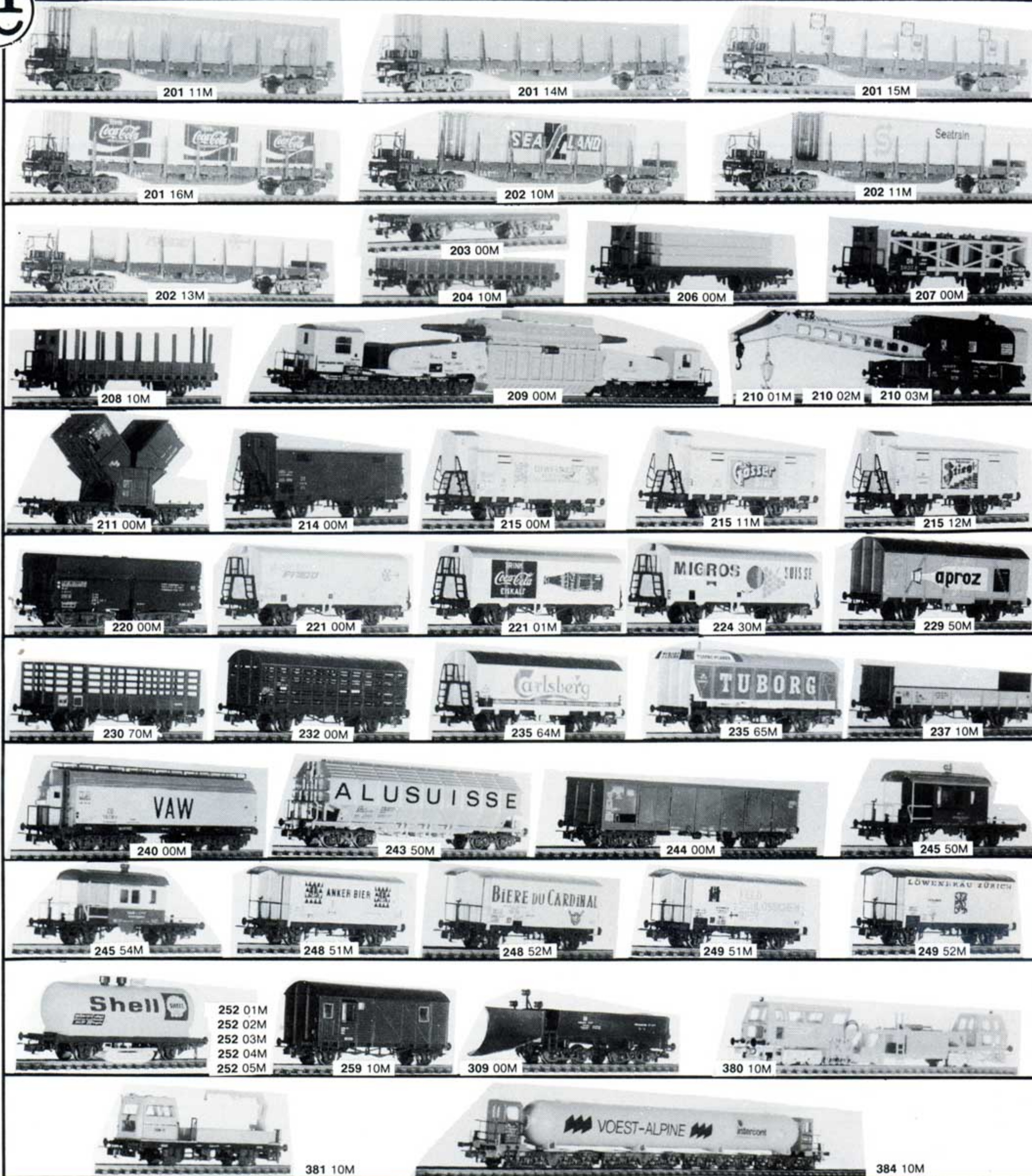

Om deze wagens met 3-Rail wielen uitgerust te verkrijgen, volstaat het achter het referentienummer een letter M te voegen. De prijs is dezelfde als voor het 2-Rail programma, zie achteraan deze catalogus. Alle vooraan in de catalogus afgebeeld rollend materieel van de **N.M.B.S.** behalve de loks, zijn eveneens verkrijgbaar in 3-Rail uitvoering, het volstaat eveneens achter het referentienummer een letter M te voegen. Zie de lijst op blz 42 met prijzen voor België.

Pour obtenir ces wagons équipés de roues 3 rails non isolées, il suffit d'ajouter la lettre M derrière le numéro de référence de l'article voulu. Le prix en est le même que pour le programme 2 rails. Tout le matériel reproduit au commencement de ce catalogue et représentant le matériel de la **S.N.C.B.** et de la S.N.C.F. peut également être obtenu en version 3 rails; il suffit d'ajouter la lettre M derrière le numéro de référence de l'article voulu. Voyez la liste à la page 42 avec prix pour la Belgique.

DRIE-RAIL RIJTUIGEN VOITURES 3 RAILS

Liliput

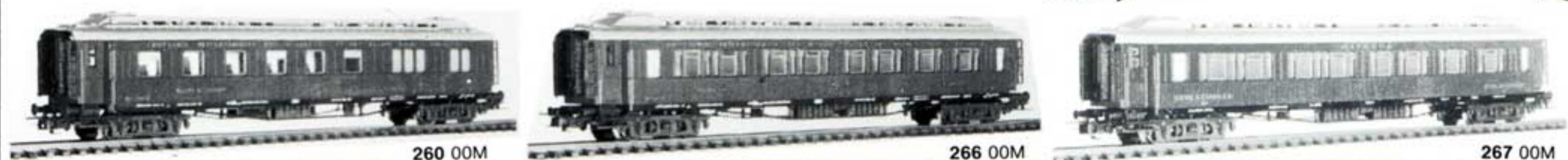

260 00M

266 00M

267 00M



277 51M

277 52M

277 53M

279 50M

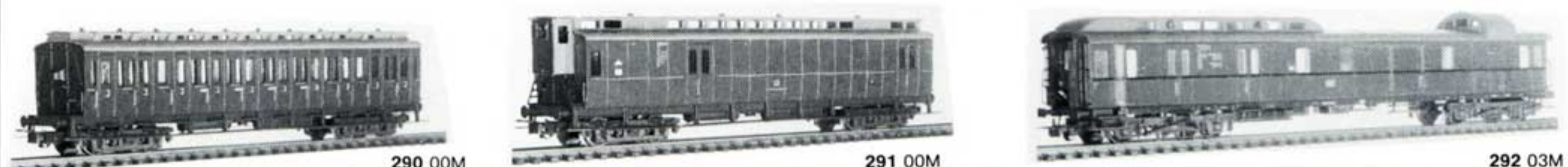

290 00M

291 00M

292 03M

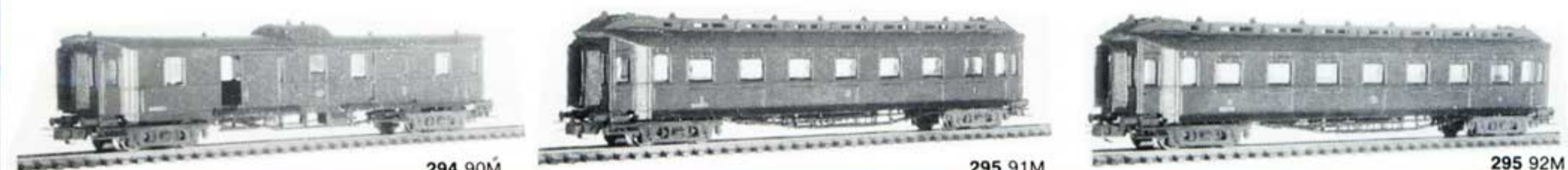

294 90M

295 91M

295 92M

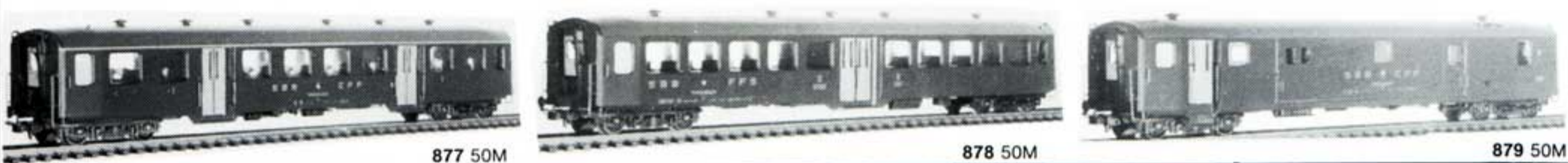

877 50M

878 50M

879 50M



821 00M

822 00M

823 00M



824 00M

825 00M

Om deze wagens met 3-Rail wielen uitgerust te verkrijgen, volstaat het achter het referentienummer een letter M te voegen. De prijs is dezelfde als voor het 2-Rail programma, zie achteraan deze katalogus. Alle vooraan in de katalogus afgebeeld rollend materieel van de **N.M.B.S.** behalve de locomotieven, zijn eveneens verkrijgbaar in 3-Rail uitvoering, het volstaat eveneens achter het referentienummer een letter M te voegen. Zie de lijst op blz 42 met prijzen voor België.

Pour obtenir ces wagons équipés de roues 3 rails non isolées, il suffit d'ajouter la lettre M derrière le numéro de référence de l'article voulu. Le prix en est le même que pour le programme 2 rails. Tout le matériel reproduit au commencement de ce catalogue et représentant le matériel de la **S.N.C.B.** et de la S.N.C.F. peut également être obtenu en version 3 rails; il suffit d'ajouter la lettre M derrière le numéro de référence de l'article voulu. Voyez la liste à la page 42 avec prix pour la Belgique.



Type 76 s. 1917 wagen Nufft. 30.1.22. legarkred.



Type 69 s. 1907 wapenatstand loc. 74.50.1

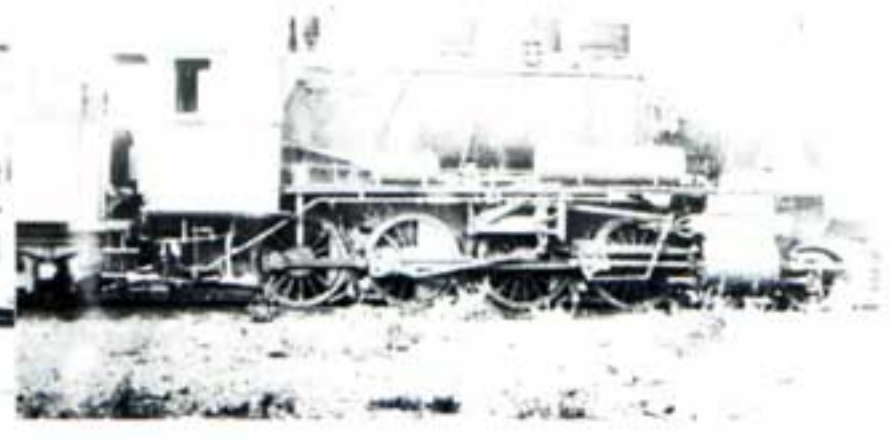

Type 82 oorlogsbuit

GESCHENKDOZEN DRIE-RAIL



COFFRETS CADEAU 3 RAIL

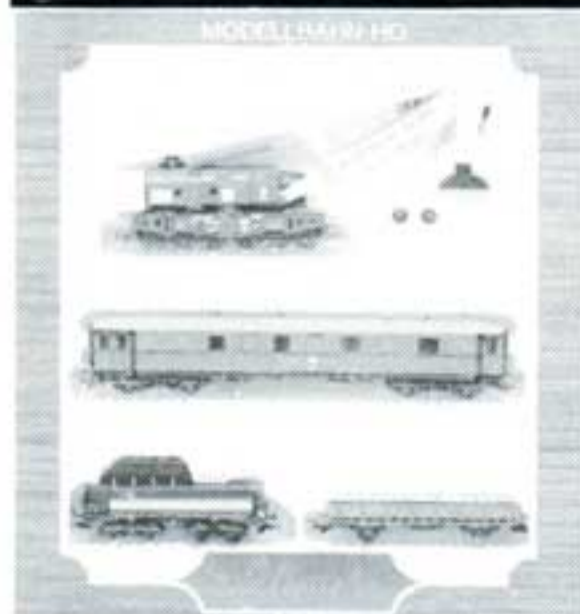

810 M

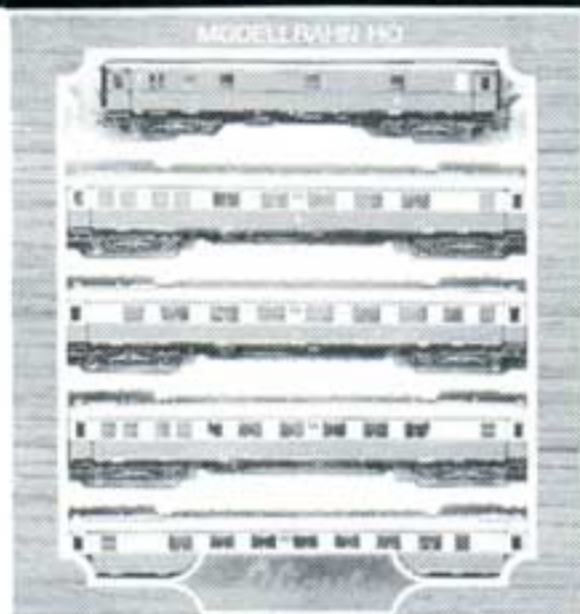

820 M

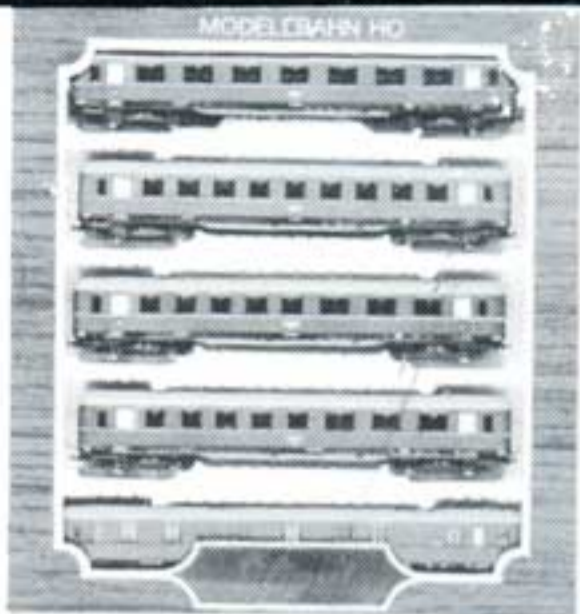

832 M

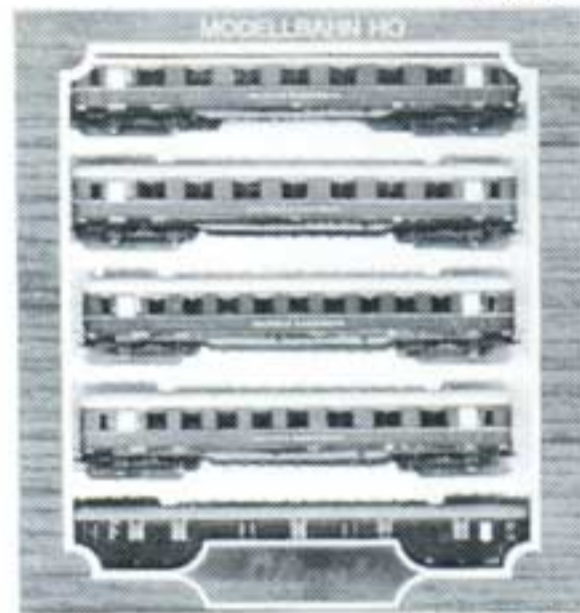

833 M



885 M



850 M

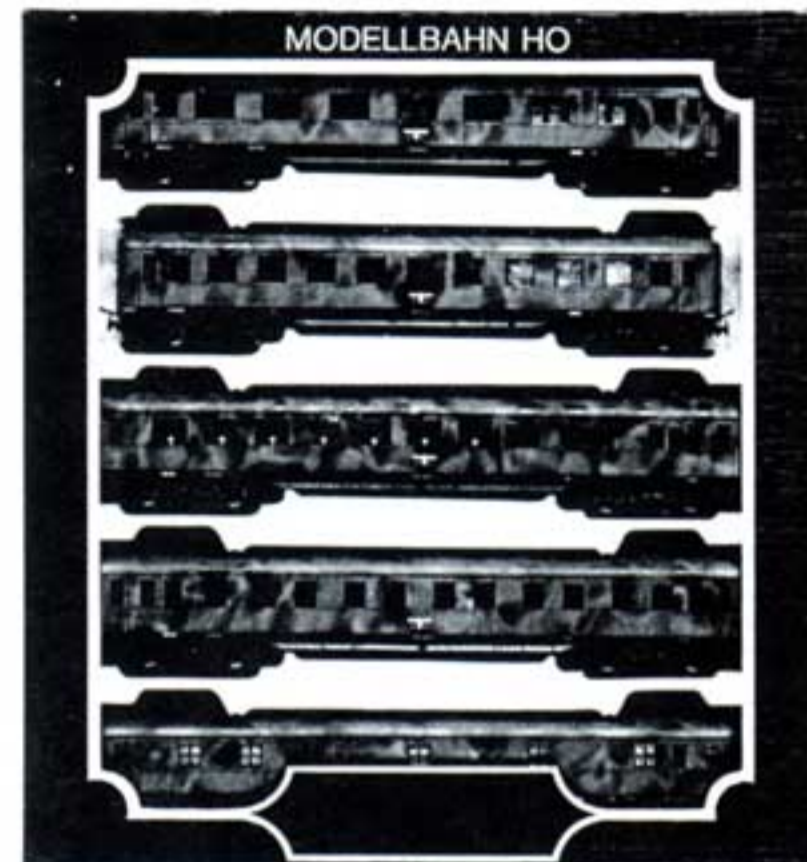

837 M

REKAPITULATIELIJST MET ADVIESVERKOOPPRIJZEN VOOR 3 RAIL SYSTEMEN
 LISTE DES REFERENCES DISPONIBLES POUR SYSTEMES 3-RAILS

810 M	1.365,-Bfr	113 05	*	210 03M	587,-Bfr	234 95M	322,-Bfr	260 00M	406,-Bfr	294 40M	437,-Bfr	838 03M	549,-Bfr
820 M	2.948,-Bfr	113 15	*	211 00M	480,-Bfr	235 64M	244,-Bfr	261 00M	406,-Bfr	294 90M	437,-Bfr	877 50M	610,-Bfr
830 M	2.290,-Bfr	113 16	*	214 00M	249,-Bfr	235 65M	386,-Bfr	265 00M	406,-Bfr	295 20M	406,-Bfr	878 50M	610,-Bfr
832 M	2.290,-Bfr	114 15	*	215 00M	273,-Bfr	237 10M	224,-Bfr	266 00M	406,-Bfr	295 22M	406,-Bfr	879 50M	610,-Bfr
833 M	2.290,-Bfr	114 16	*	215 11M	273,-Bfr	240 00M	319,-Bfr	267 00M	406,-Bfr	295 23M	406,-Bfr	879 50M	610,-Bfr
850 M	655,-Bfr	115 15	*	215 12M	273,-Bfr	243 50M	550,-Bfr	273 90M	295,-Bfr	295 40M	406,-Bfr	879 50M	610,-Bfr
885 M	2.948,-Bfr	115 16	*	220 00M	305,-Bfr	244 00M	349,-Bfr	277 51M	406,-Bfr	295 41M	406,-Bfr	879 50M	610,-Bfr
45 06	*	201 11M	534,-Bfr	221 00M	244,-Bfr	244 70M	349,-Bfr	277 52M	406,-Bfr	295 70M	488,-Bfr	837 M	2.948,-Bfr
45 09	*	201 14M	534,-Bfr	221 01M	273,-Bfr	244 90M	349,-Bfr	277 53M	406,-Bfr	295 91M	406,-Bfr	837 M	2.948,-Bfr
102 05	*	201 15M	534,-Bfr	221 90M	235,-Bfr	245 50M	407,-Bfr	279 50M	488,-Bfr	295 92M	406,-Bfr	837 M	2.948,-Bfr
102 95	*	201 16M	534,-Bfr	221 91M	280,-Bfr	245 54M	447,-Bfr	285 70M	437,-Bfr	295 93M	455,-Bfr	837 M	2.948,-Bfr
104 25	*	201 17M	534,-Bfr	221 92M	235,-Bfr	248 51M	244,-Bfr	285 72M	437,-Bfr	295 94M	455,-Bfr	837 M	2.948,-Bfr
104 75	*	202 10M	480,-Bfr	221 93M	235,-Bfr	248 52M	244,-Bfr	285 73M	437,-Bfr	309 09M	610,-Bfr	837 M	2.948,-Bfr
104 95	*	202 11M	480,-Bfr	221 94M	235,-Bfr	248 65M	244,-Bfr	258 74M	437,-Bfr	380 10M	853,-Bfr	837 M	2.948,-Bfr
105 06	*	202 12M	480,-Bfr	224 30M	305,-Bfr	249 51M	244,-Bfr	285 90M	405,-Bfr	380 90M	775,-Bfr	837 M	2.948,-Bfr
105 07	*	202 13M	480,-Bfr	226 70M	280,-Bfr	249 52M	244,-Bfr	285 91M	405,-Bfr	381 10M	549,-Bfr	837 M	2.948,-Bfr
105 08	*	203 00M	136,-Bfr	229 50M	273,-Bfr	252 01M	469,-Bfr	286 70M	437,-Bfr	384 10M	1.008,-Bfr	837 M	2.948,-Bfr
105 09	*	204 10M	163,-Bfr	230 70M	162,-Bfr	252 02M	469,-Bfr	287 70M	437,-Bfr	821 00M	527,-Bfr	837 M	2.948,-Bfr
105 27	*	206 00M	197,-Bfr	232 00M	190,-Bfr	252 03M	469,-Bfr	290 00M	406,-Bfr	822 00M	708,-Bfr	837 M	2.948,-Bfr
106 07	*	207 00M	285,-Bfr	234 90M	299,-Bfr	252 04M	469,-Bfr	290 03M	406,-Bfr	823 00M	708,-Bfr	837 M	2.948,-Bfr
106 15	*	208 10M	176,-Bfr	234 91M	299,-Bfr	252 05M	469,-Bfr	290 93M	525,-Bfr	824 00M	708,-Bfr	837 M	2.948,-Bfr
107 55	*	209 00M	1.198,-Bfr	234 92M		258 57M	528,-Bfr	291 00M	406,-Bfr	825 00M	708,-Bfr	837 M	2.948,-Bfr
108 15	*	210 00M	587,-Bfr	234 93M	299,-Bfr	258 90M	430,-Bfr	291 70M	406,-Bfr	832 70M	549,-Bfr	837 M	2.948,-Bfr
109 06	*	210 01M	587,-Bfr	234 94M	299,-Bfr	258 91M	515,-Bfr	292 03M	610,-Bfr	833 70M	549,-Bfr	837 M	2.948,-Bfr
112 55	*	210 02M	587,-Bfr	234 94/6M	1.795,-Bfr	259 10M	244,-Bfr	294 20M	437,-Bfr	835 02M	549,-Bfr	837 M	2.948,-Bfr

TOP-SALE ARTIKELN
ARTICLES DE GRANDE VENTE

Liliput

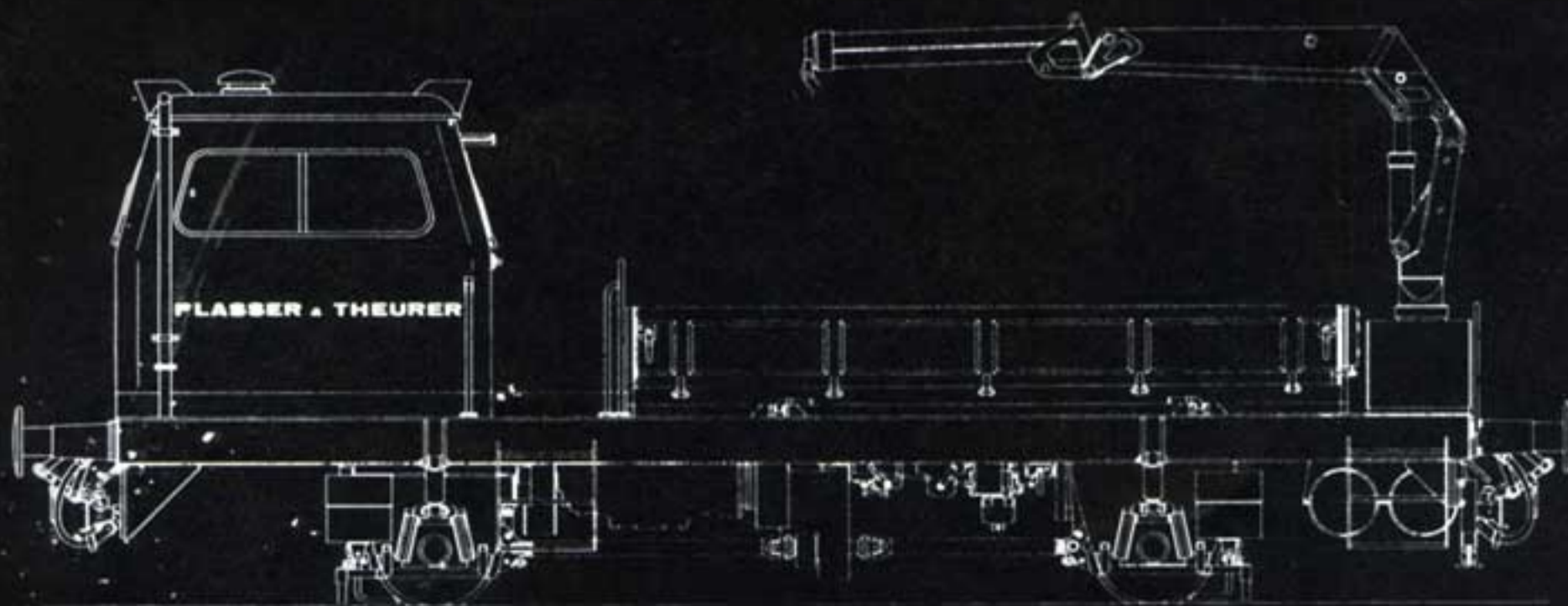

105 02
45 02
106 12
95 02

Deze locomotieven hebben wel degelijk bestaan in grijze kleur al was het maar voor een zeer korte periode. De prototypen die uit de fabriek kwamen werden in het grijs gechilderd om gefotografeerd te worden, de fotografie in die tijd was immers nog niet zo geperfectioneerd als heden ten dage. Door deze speciale schildering was het dan toch nog mogelijk om de details van de lok op de gevoelige plaat te leggen. Nadat de foto's waren genomen ging de lok terug het atelier binnen en kreeg daar zijn definitieve kleur. (zie bladzijde nevenaan).

Ces locomotives en livrée grise ont réellement existé. Cette peinture servait à aider le photographe à fixer les plus petits détails de la locomotive sur pellicule. A cette époque, la photo n'était pas encore aussi perfectionnée qu'aujourd'hui. Après ce travail, la loco rentrait à l'usine pour recevoir sa peinture définitive. (Voir page suivante).

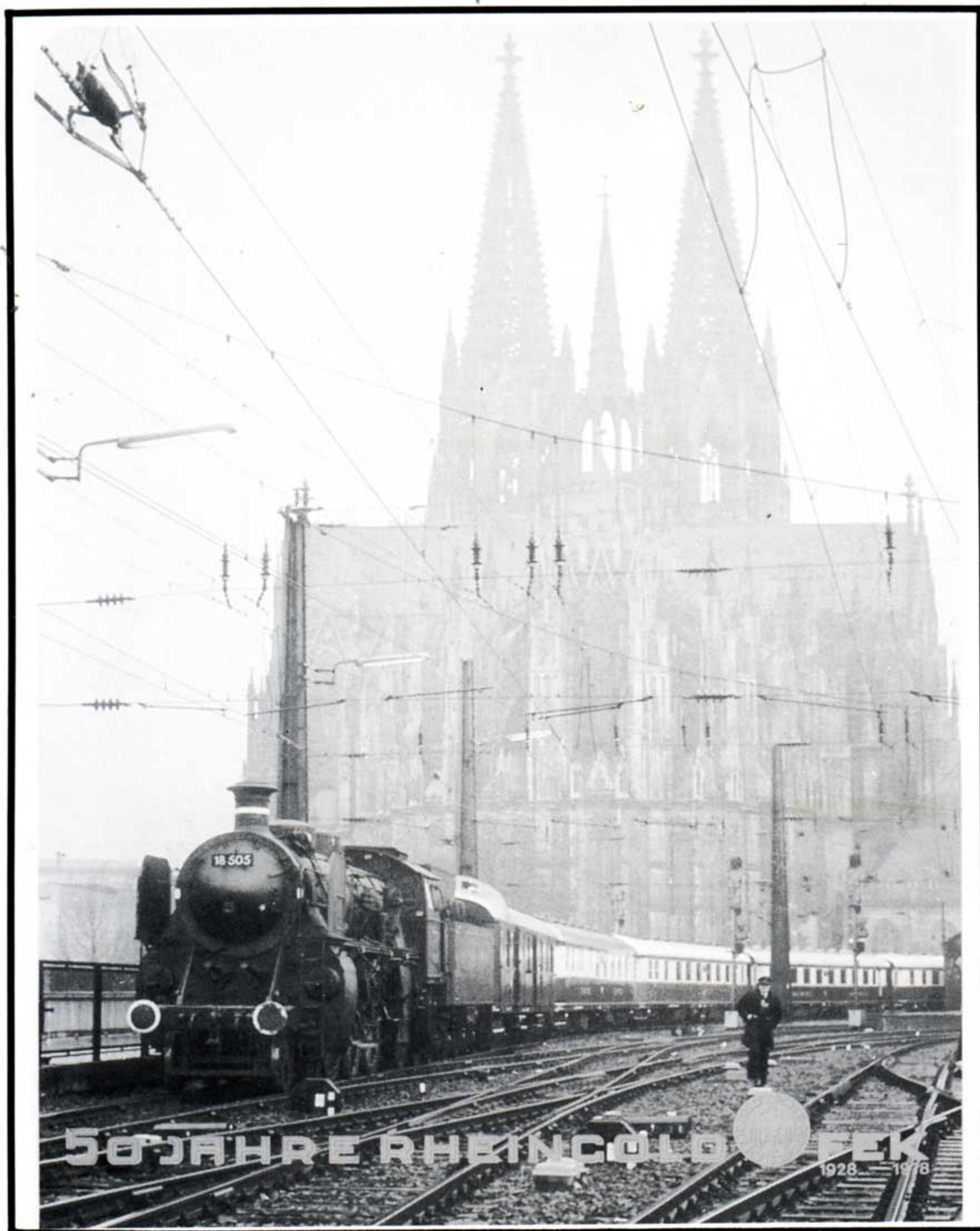

DE KOLLEKTIE STUKKEN
LES PIÈCES DE COLLECTION

Liliput

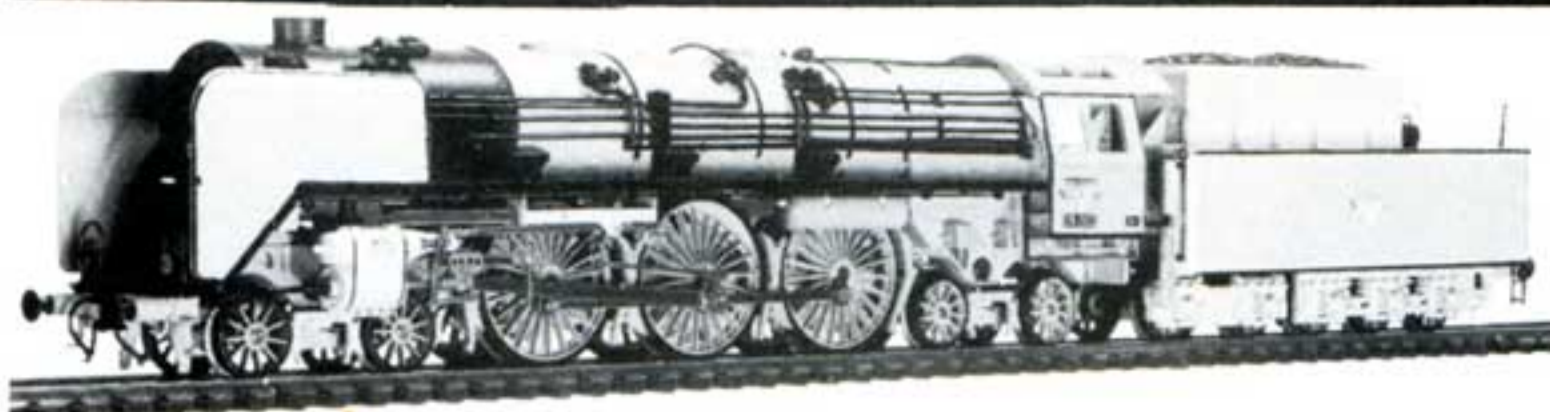

105 02

Locomotive rapide 2'C2' des anciens chemins de fer de l'Empire allemand série 05 003. Un modèle de choix pour les connaisseurs. Entraînement par tender, moteur de précision, masse d'équilibrage, châssis à barres, tampons à ressorts, roues à rayons extra-fins. Sneltreinlokomotief 2'C2' van de toenmalige Rijkspoorwegen van Duitsland serie 05 003. Een model speciaal voor de verzamelaar. Aangedreven tender, precisiemotor, vliegwiel voor natuurgetrouw afremmen, fijn gedetailleerde chassis, verende buffers, zeer fijne spaken in de wielen.



45 02

Locomotive pour train de marchandises 151, BR 45 de la DR, avec pare-fumée Wagner, décoration noir et gris.

Goederentreinlokomotief 1'E1', BR 45 van de DR, met Wagner windschermen en zwart-grijze schildering.



106 12

Locomotive 214.04 comme illustrée en couleur grise avec petit carénage de dôme.

Lokomotief 214.04 zoals afgebeeld in grijze schildering en kleine stroomlijning boven op de ketel.

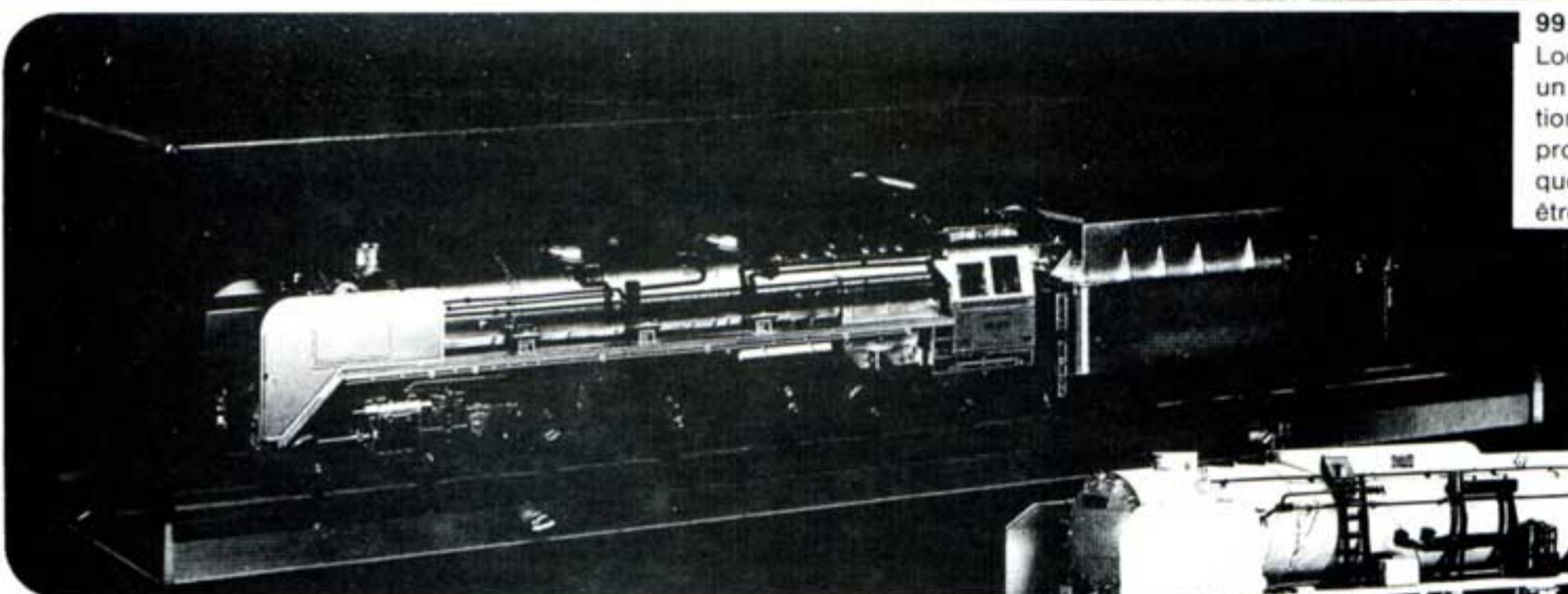

99 106 12

Loco 106 12 dorée, dans une vitrine en plexi, un modèle spécialement fait pour le collectionneur. Faites attention, cette loco ne sera produite qu'une fois et en série limitée. Chaque année un autre modèle sera choisi pour être mis en vitrine dorée.

99 106 12

Lok 106 12 in goudkleurige beschildering, gemonteerd in een plexi uitstal-doos, een speciaal model voor de verzamelaar. Opgepast dit model wordt maar 1 maal gemaakt en in beperkte hoeveelheden, elk jaar wordt een ander model uitgekozen om in vitrine en goudkleur gezet te worden.



105 01

Locomotive carénée de la série 05 des anciens Chemins de fer de l'Empire allemand. Un modèle de choix pour les connaisseurs, peut remorquer les voitures 841-845 02.

105 01

Gestroomlijnde lok. serie 05 van de toenmalige Duitse Rijkspoorwegen. Tijdperk II. Deze lok kan voor de rijtuigen 841-845 02 gespannen worden.

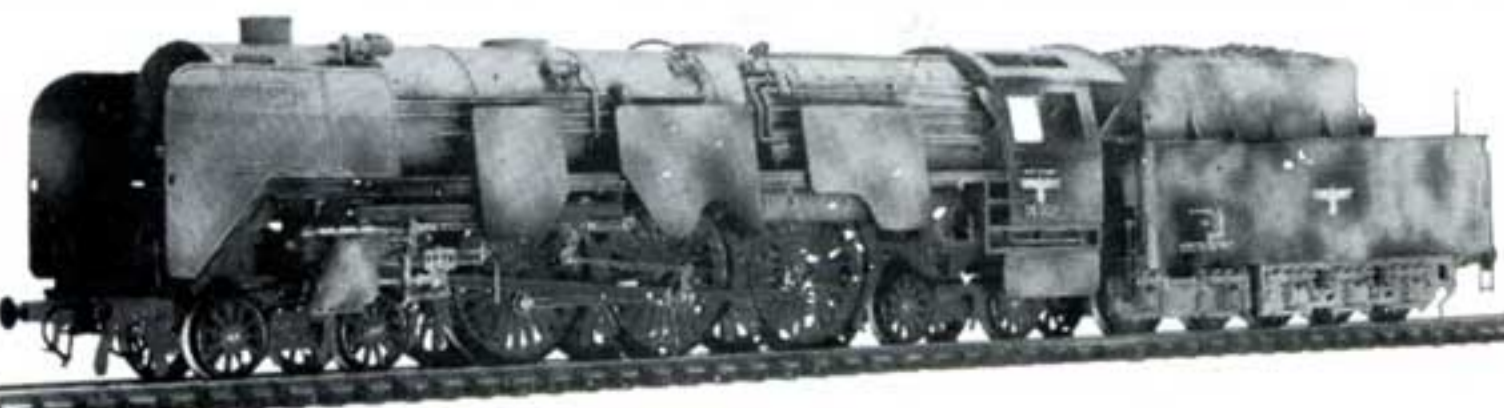

105 22

Locomotive à vapeur de grande vitesse 232 des anciens Chemins de fer de l'Empire allemand, avec plaques pare-éclats, feux à éclairage réduit et camouflage. Reproduction de la 05 en tant que locomotive du gouvernement impérial. Epoque II. Sneltreinlok 2'C2' van de toenmalige Duitse Rijkspoorwegen met pantserplaten, gedempte verlichting en camouflagebeschildering. Tijdperk II.

837

Geschenkdoo met gecamoufleerde rijtuigen. Coffret cadeau de voitures camouflées.



DE «PRESTIGE» TREINEN
LES TRAINS «PRESTIGE»

Liliput



18 02

Locomotive Rheingold ex S 3/6 de la Deutsche Reichsbahn avec roues de 2m, pare-fumée, n° 18 415. Couleurs: noir et rouge, tender moteur finement détaillé. Dispositif fumigène Seuthe incorporé.

Sneltreinlokomotief voor Rheingold ex S 3/6 pacific van de Deutsche Reichsbahn met 2m-wielen, windschermen, lok nr. 18 451. Zwart-rood-schildering. De aangedreven tender is zeer fijn gedetailleerd. Een rookontwikkelaar Seuthe n° 9 is ingebouwd.



821 00

Fourgon à 4 essieux pour train Rheingold.
Vierassige bagagewagen voor Rheingold.

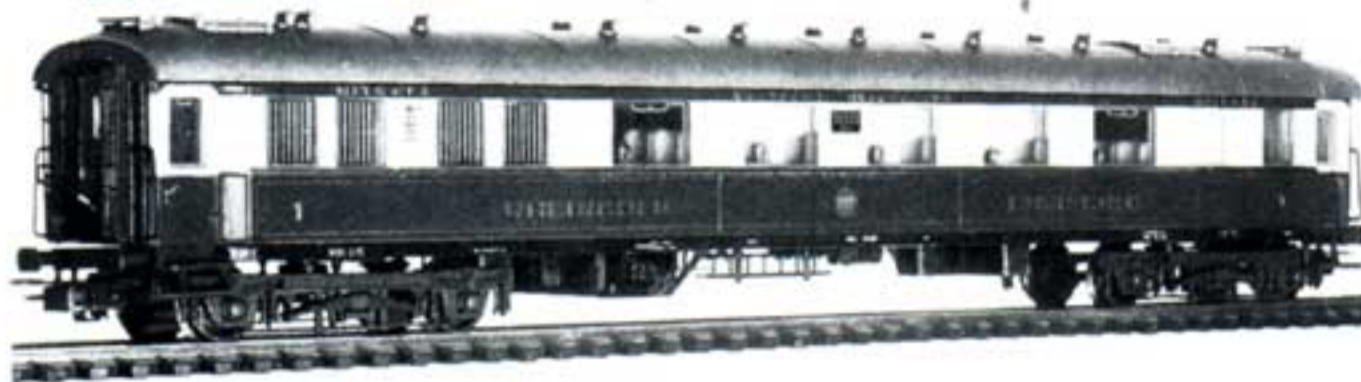

822 00

Voiture-salon de 1ère classe avec cuisine.
Salonwagen 1e klasse met keuken.

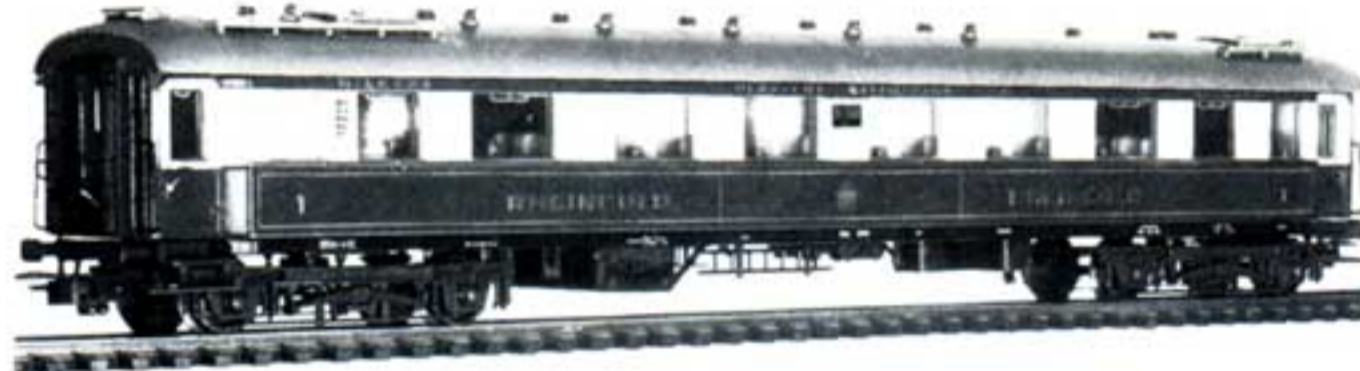

823 00

Voiture-salon de 1ère classe sans cuisine.
Salonwagen 1e klasse zonder keuken.

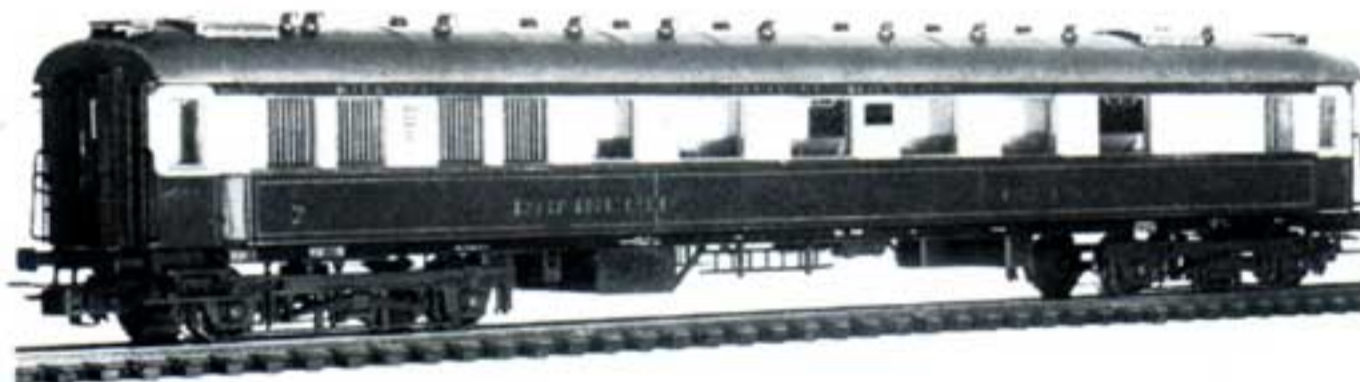

824 00

Voiture salon de 2ème classe avec cuisine.
Salonwagen 2e klasse met keuken.

825 00

Voiture-salon 2ème classe sans cuisine.
Salonwagen 2e klasse zonder keuken.



820

Garniture Rheingold contenant les voitures 821 00 à 825 00.

Rheingoldset met de rijtuigen 821 00 tot en met 825 00.

In het zeer mooie boek van Alfred B. Gottwaldt en Eduard Bündgen "Der Rheingold-Express" uitgegeven door Motorbuch Verlag Stuttgart kunt u alles lezen over deze prestige-trein.

Le très beau livre d'Alfred B. Gottwaldt et Eduard Bündgen "Der Rheingold-Express" édité par Motorbuch Verlag Stuttgart, vous donnera tous les renseignements sur ce train de prestige.



Een zeer interessante foto van Dr. Feissel over de belgische lokomotief type 10 die in Luxemburg binnenrijdt.

Une photo très intéressante de Dr. Feissel de la locomotive type 10 entrant à Luxembourg.

DE «PRESTIGE» TREINEN
LES TRAINS «PRESTIGE»

Liliput

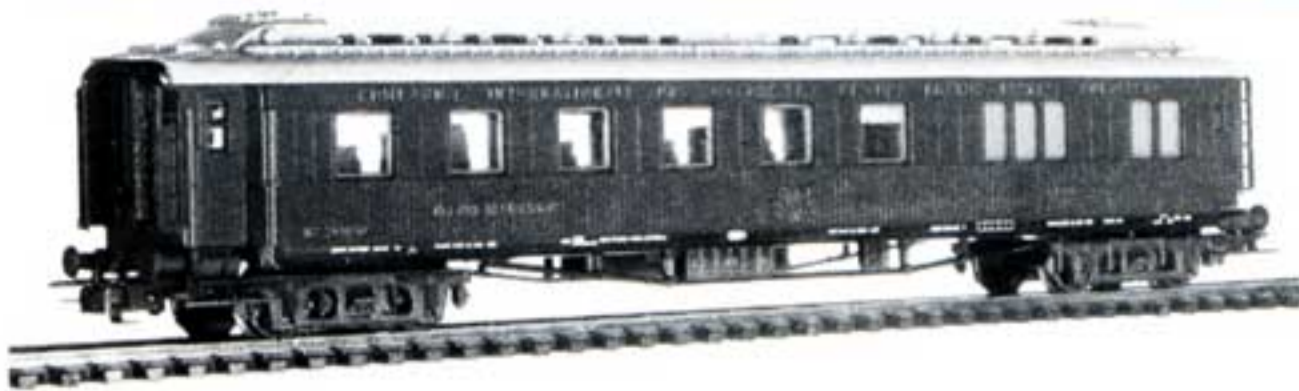

260 00

Voiture-restaurant à quatre essieux de la CILW, avec caisse en bois de teek, lanterneau et aménagement intérieur. Reproduction de la voiture N°2419D, voiture d'armistice 1918 et 1945.

Restauratierrijtuig, vierassig van de CIWL, met teakhouten bovenbouw, binneninrichting en lantaarntjes. Model van het rijtuig N°2419D, wapenstilstandsrijtuig in 1918 en 1945.

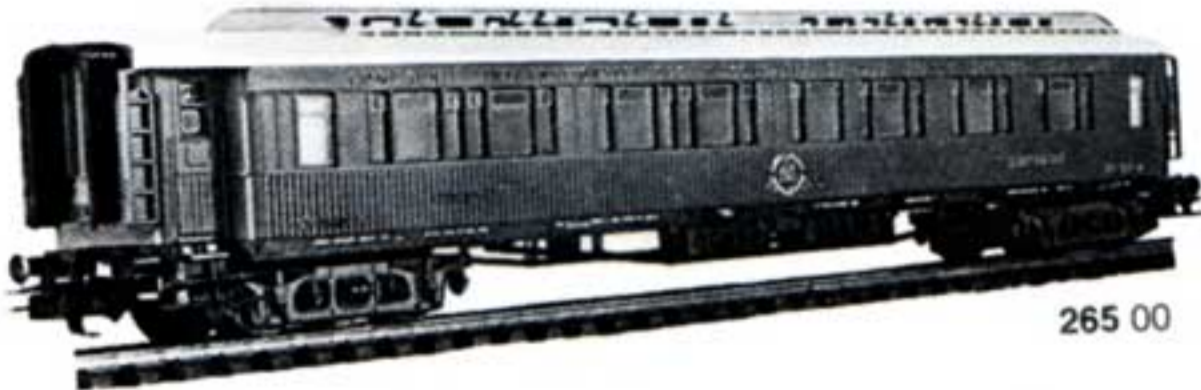

265 00

Wagon-lits à quatre essieux de la CILW avec caisse en bois de teek, lanterneau et aménagement intérieur, décoration bleue.

Slaaprijtuig, vierassig van de CIWL, met bovenbouw in teakhout, met binneninrichting, blauwe beschildering.



266 00

Voiture-lits à quatre essieux des Wagons-Lits, décoration bleu.

Slaapwagen, vierassig van de Wagon-Lits, blauw.

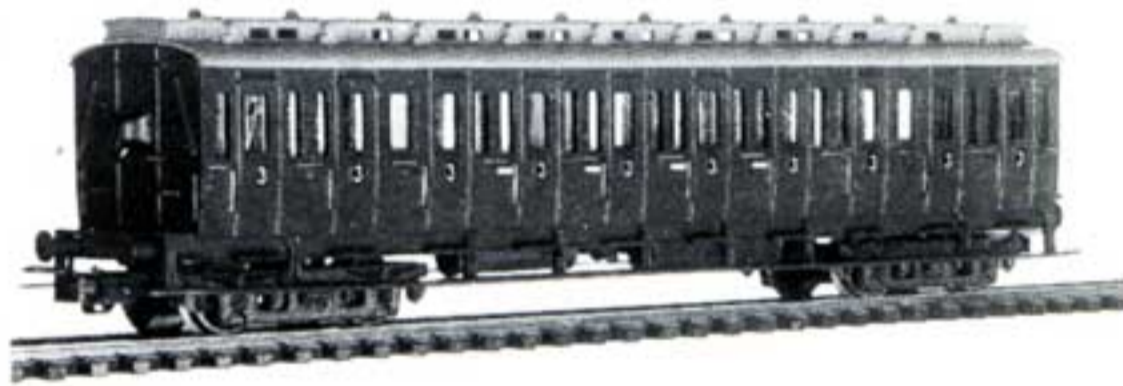

290 00

Voiture à compartiments à quatre essieux, type prussien, sans guérite de serre-freins.

Vierassig rijtuig met compartimenten zonder remhuisje.

290 03

Comme ci-dessus, mais avec guérite de serre-freins.

Zie boven maar met remhuisje.

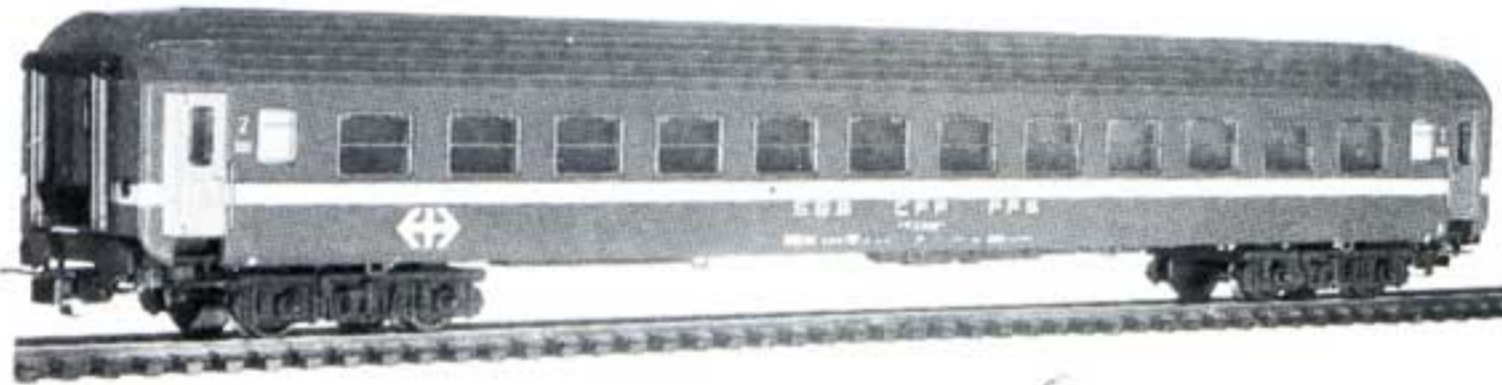

882 54

Voiture moderne, 2ème classe, dans les nouvelles couleurs des chemins de fer Suisses SBB/CFF.

Modern personenrijtuig, 2e klasse, in de nieuwe kleuren van de Zwitserse spoorwegen SBB/CFF.



Een zeer mooie foto door Kóditz van een "Orient-Express" trein de L105 Parijs-Karlsbad/Prag met de lokomotief S 3/6 en blauwe stalen rijtuigen. Uit het uiterst interessante boek "ORIENT-EXPRESS" van Werner Sölch uitgegeven door Alba Buchverlag Düsseldorf.

le L105 Paris-Karlsbad/Prague. La locomotive S 3/6 remorque des voitures métalliques bleues. Extrait du livre "ORIENT-EXPRESS" de Werner Sölch édité par Alba Buchverlag Düsseldorf.

DE SPECIALE ZWARE TRANSPORTWAGENS
LES WAGONS POUR TRANSPORTS LOURDS ET SPECIAUX

Liliput



209 00

Zware transportwagen met 14 assen serie SSt 662 van de DB, geladen met een hoogvermogentrafo van "Trafo Union", voorzien van de mogelijkheid om laaghangende vrachten te vervoeren en om ledig te kunnen rijden.

Wagon à 14 essieux pour transports lourds, série SSt 622 de la DB, chargé d'un transformateur de grande puissance "Trafo Union". Dispositif pour chargement surbaissé et attelage aménagé pour les courses à vide.

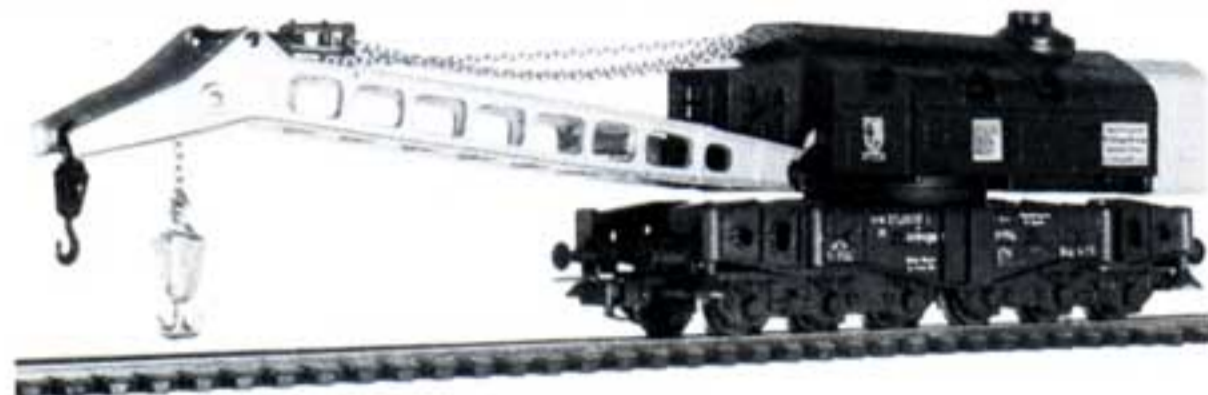

210 00

Grue à vapeur lourde de la DB, à 6 essieux, modèle fonctionnel très détaillé, décoration verte. Autres couleurs disponibles: rouge (210 01), jaune (210 02), bleu (210 03).

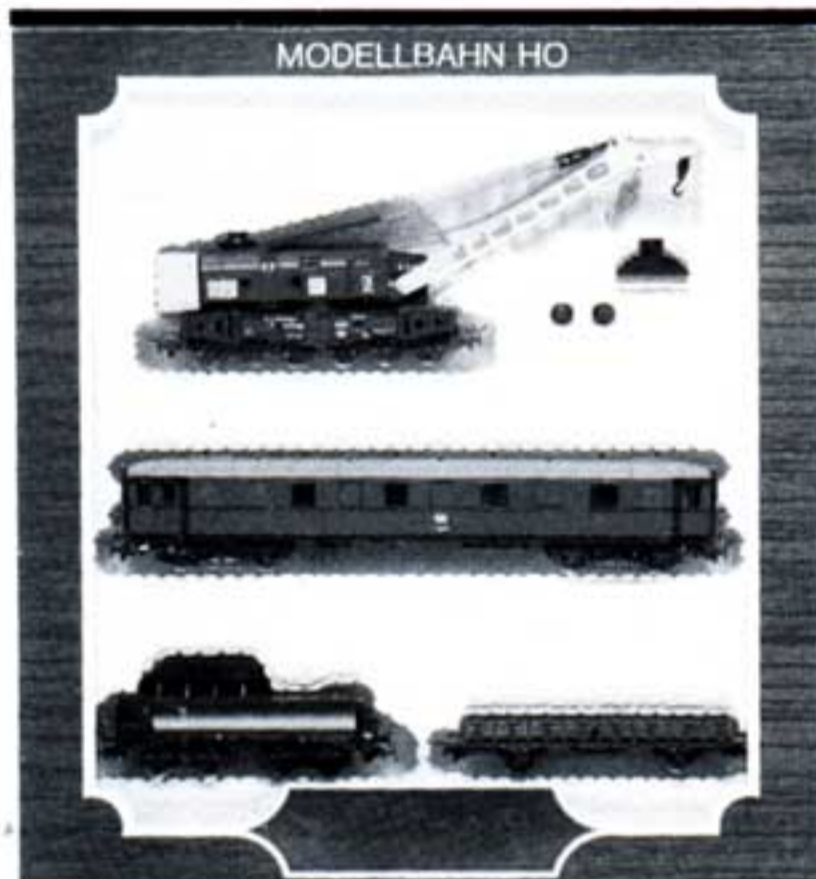

Zware stoomhijskraan van de DB, zesassig, zeer fijn uitgevoerd model, functioneel, groen. Ook in andere kleuren verkrijgbaar nl.: rood (210 01), geel (210 02), blauw (210 03).

810 Garniture de grue à vapeur, avec tender, wagon de matériel et wagon porte-flèche.

Set met stoomhijskraan, tender, materieelwag en een plattewagen voor de armsteun.

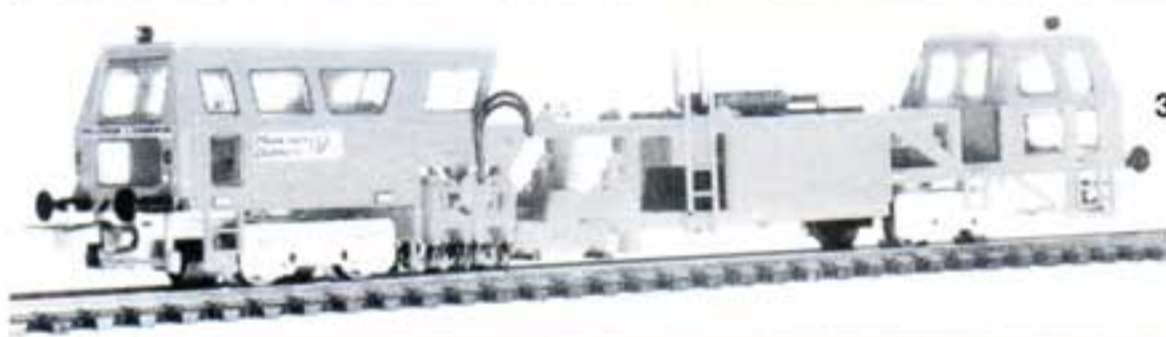

Indien n° 380 10 niet voorradig is wordt 380 90 van Cockerill geleverd.
Si la référence n° 380 10 n'est pas disponible, nous fournissons la réf. 380 90 de Cockerill.

380 10 Machine à niveler et bourrer de la firme Plasser & Theurer. Reproduction très fidèle de la "Mainliner Duomatic 07-32" à bogies. Cette machine peut être incorporée dans tout genre de trains. Modèle non motorisé.
Nivelleermachine van de firma Plasser & Theurer. Exact nagebouwd model tot in het kleinste detail naar de "Mainliner Duomatic 07-32" met draaistellen. Deze machine kan in elke trein-kombinatie opgenomen worden. Niet aangedreven.



381 10

Wagon spécial OBW 10 système Plasser & Theurer pour le transport de matériel et personnel. Renouvellement des voies à l'aide de la grue. Modèle non motorisé.
Speciale wagen OBW 10 systeem Plasser & Theurer voor het transport van materieel en personeel, vervanging van de sporen geschiedt d.m.v. de kraan. Niet-aangedreven model.

382 10

Comme 381 10 mais motorisé.
Zoals 381 10 maar gemotoriseerd.



383 10 Wagon de transport lourd type Variant à 16 essieux de l'entreprise intercontinentale Transport chargé d'un transformateur.
Zwaar-transportwagen type Variant van de onderneming intercontinentale Transport, geladen met een transformator.



384 10

Wagon gros porteur type Variant à 16 essieux version transport de tuyaux de l'entreprise "Intercontinentale Transport" chargé avec un réservoir VöEST AG.
Zwaar-transportwagen, type Variant, 16-assig, versie buizentransport van de onderneming "Intercontinentale Transport" geladen met een VöEST AG ketel.

DE SPECIALE TRANSPORTEN
DE TRAMS

LES TRANSPORTS SPECIAUX
LES TRAMWAYS

Liliput



200 00
Wagon à plancher surbaissé de la DB; wagon Saaks-z spécial pour le transport de camions. Un emballage contient 2 wagons, une rampe de chargement et des sabots de calage. Ce wagon existe également en version öBB et SBB.
Goederenwagen met lage bodem van de DB; Saaks-z wagen voor het transport van vrachtwagens. 1 verpakking bevat 2 wagons, 1 laadplank en wielblokken. Deze wagen bestaat ook in öBB en SBB versies.



243 50
Wagon pour le transport d'alumine de la S.A. d'aluminium ALUSUISSE. Par économie de poids, le prototype est construit en aluminium.
Goederenwagen voor het transport van Bauxiet van de firma ALUSUISSE. Om in het gewicht besparingen te doen is het origineel in aluminium gebouwd.

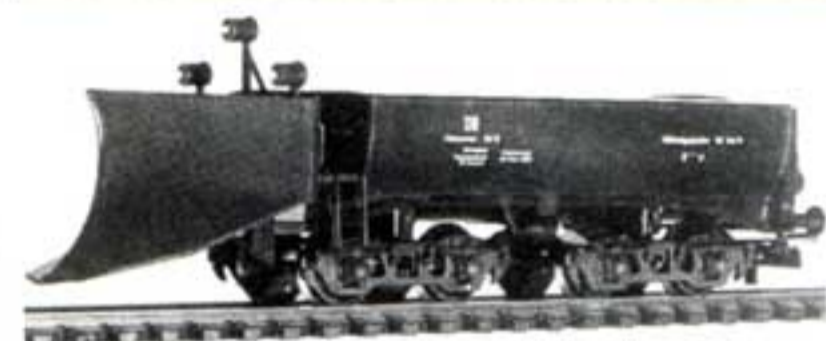

309 09
Chasse-neige de la DB monté sur un tender baignoire. Gare d'attache Hanovre.
Sneeuwploug van de DB gemonteerd op een kuitender. Station van herkomst Hannover.



850
Garniture de wagon nettoyeur de voie avec pièces de rechange et liquide de nettoyage.
Railreinigungsset compleet met wagen, vervangstukken en reinigingsvloeistof.



TRAMWAY LILIPUT: Boite cadeau de tramways disponibles en différentes couleurs: Rouge-blanc (190 00), Bleu-blanc (191 00), Vert-ivoire (192 00), Jaune foncé (193 00), Jaune-blanc (194 00), Ivoire (195 00). Les motrices et remorques sont aussi disponibles séparément.
TRAMS LILIPUT: Tramstel compleet verkrijgbaar in verschillende kleuren: Rood-wit (190 00), Blauw-wit (191 00), Groen-ivoor (192 00), Donkergeel (193 00) Geel-wit (194 00), Ivoor (195 00). De motorwagen en aanhangwagen zijn ook los verkrijgbaar.

HET SMALSPOOR

Liliput **H0e**

Waldenburgerbahn
Chemin de Fer du Waldenburg

LA VOIE ETROITE

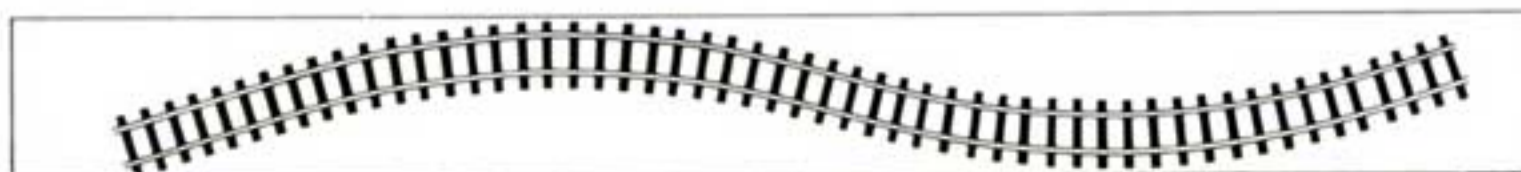
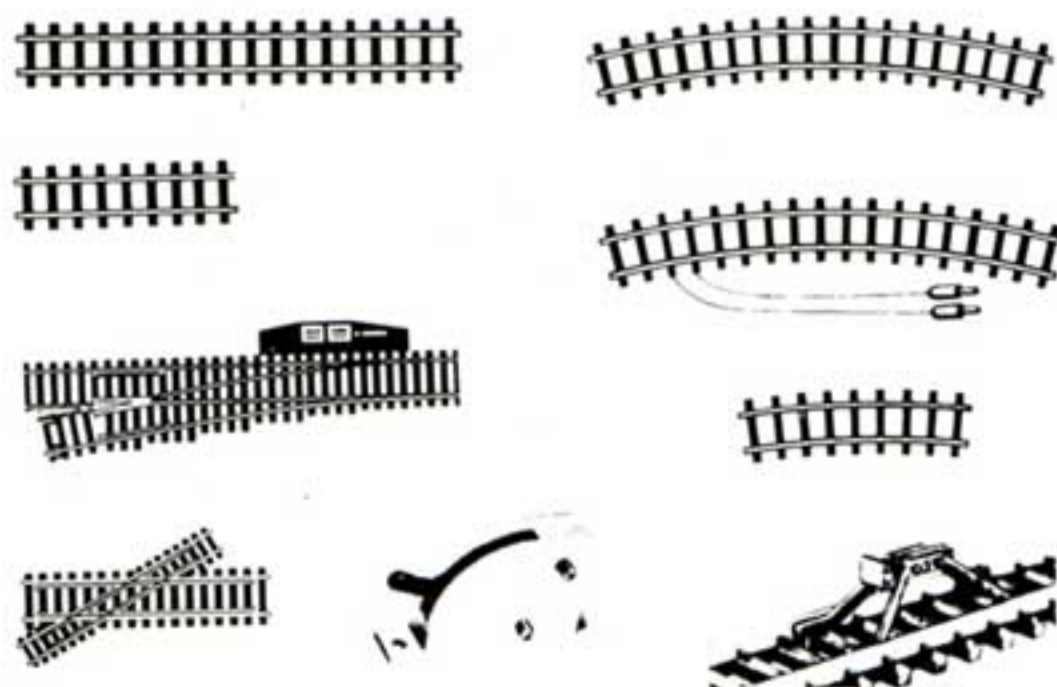

H0e

Rails et accessoires

DE NOUVEAUTÉS

LES NOUVEAUTÉS

Liliput

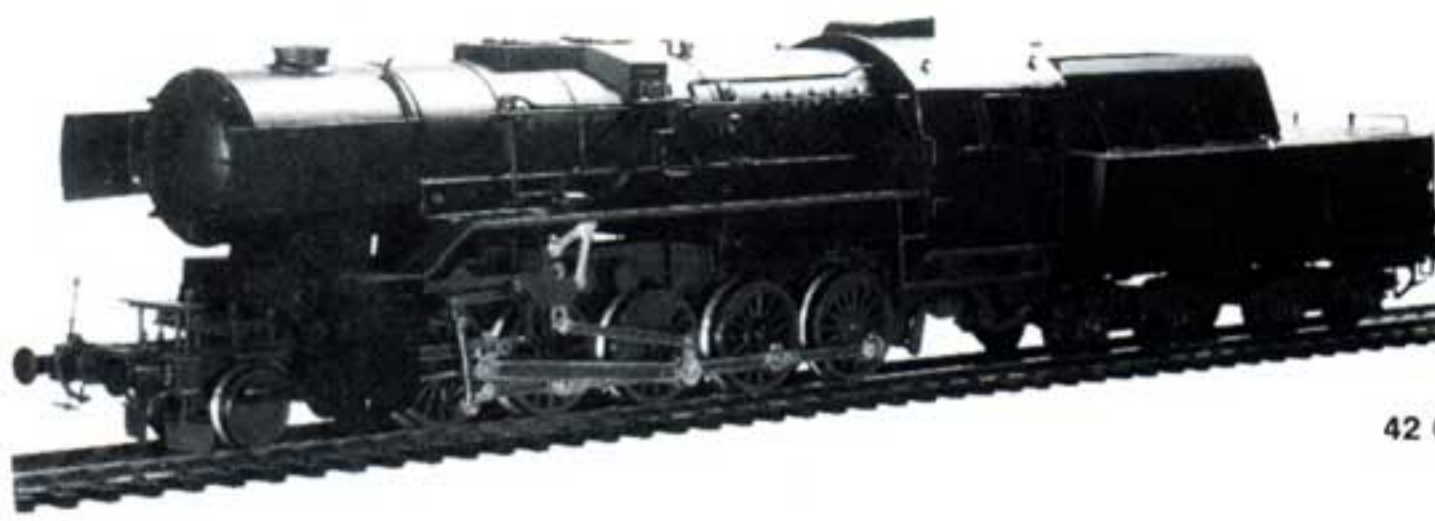

42 02

Oorlogslokomotief van de Deutsche Reichsbahn ontworpen en gebouwd tijdens WO II. Serie 42 KOL, met kuiltender. Gedetailleerde weergave van het origineel, aangedreven tender, verlichting in de stuurcabine en stookplaats.

Locomotive de la Deutsche Reichsbahn construite pendant la dernière guerre mondiale, série 42 KOL, avec tender baignoire, reproduction très détaillée, tender moteur, éclairage de la chaudière.



42 03

version DB de la 42 02.
DB versie van de 42 02.

42 13 ÖBB versie van de 42 02. Version ÖBB de la 42 02.



SNCF



52 02 Locomotive de guerre de la Deutsche Reichsbahn, série 52 KOL.
Oorlogslokomotief van de Deutsche Reichsbahn, serie 52 KOL.

52 03 Version DB de la 52 02.
DB versie van de 52 02.

52 13 Version ÖBB de la 52 02.
ÖBB versie van de 52 02.

95 04 DRG noir/rouge.
DRG zwart/rood.

95 03 DB version noir/rouge.
DB versie zwart/rood.

95 02 Dito noir/gris.
Dito zwart/grijs.

95 01 Tenderloc voor zwaar goederenverkeer van de Deutsche Reichsbahn Gesellschaft. Zwart/rood/groen.
Loco-tender lourde pour trains de marchandises de la Deutsche Reichsbahn Gesellschaft. Noir/rouge/vert.

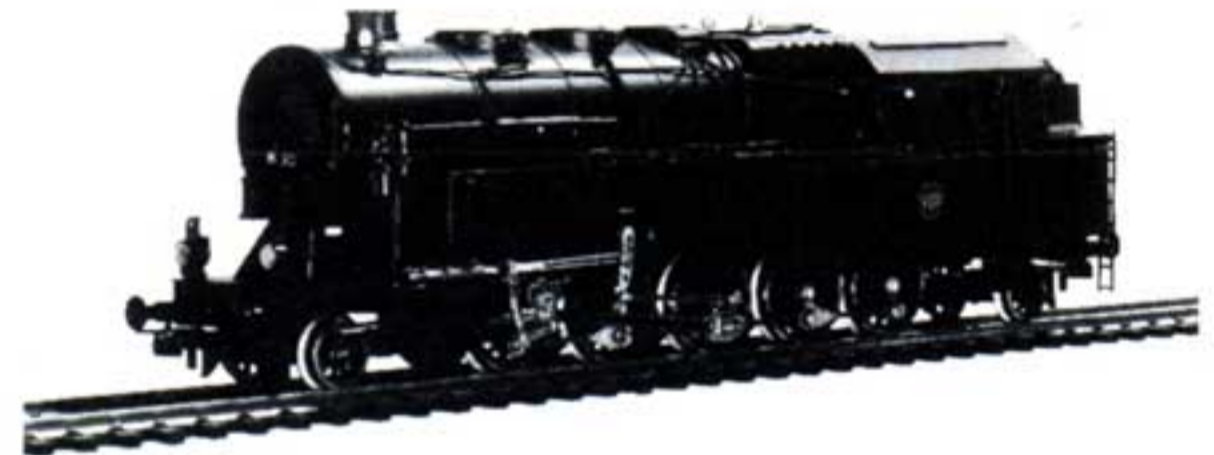

241 70 Wagon à marchandises de la SNCF avec bâche, 4 essieux.

Goederenwagen van de SNCF met dekzeil.



222 00 Wagon spécial pour le transport de marchandises sensibles à l'humidité, de la firme Thyssen AG.

Speciale wagon voor het transport van vochtgevoelige goederen van de firma Thyssen AG.

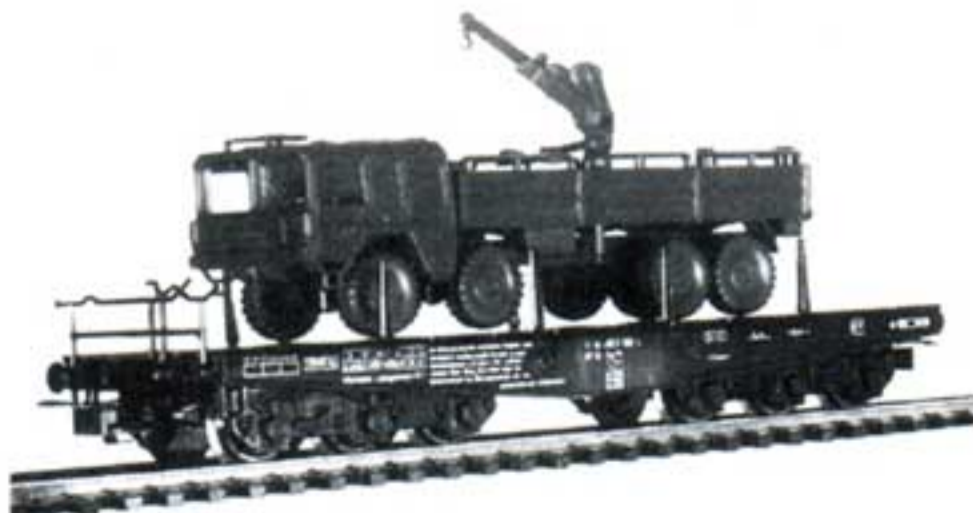

212 02 Wagon pour transports lourds à 6 essieux, avec véhicule militaire.

6- assige zwaar transportwagen met militair voertuig.



842 10 Voiture à voyageurs 1ère classe de la ÖBB.

Personenrijtuig 1e klasse van de ÖBB.

ÖBB

TOEBEHOOR
ACCESSOIRES

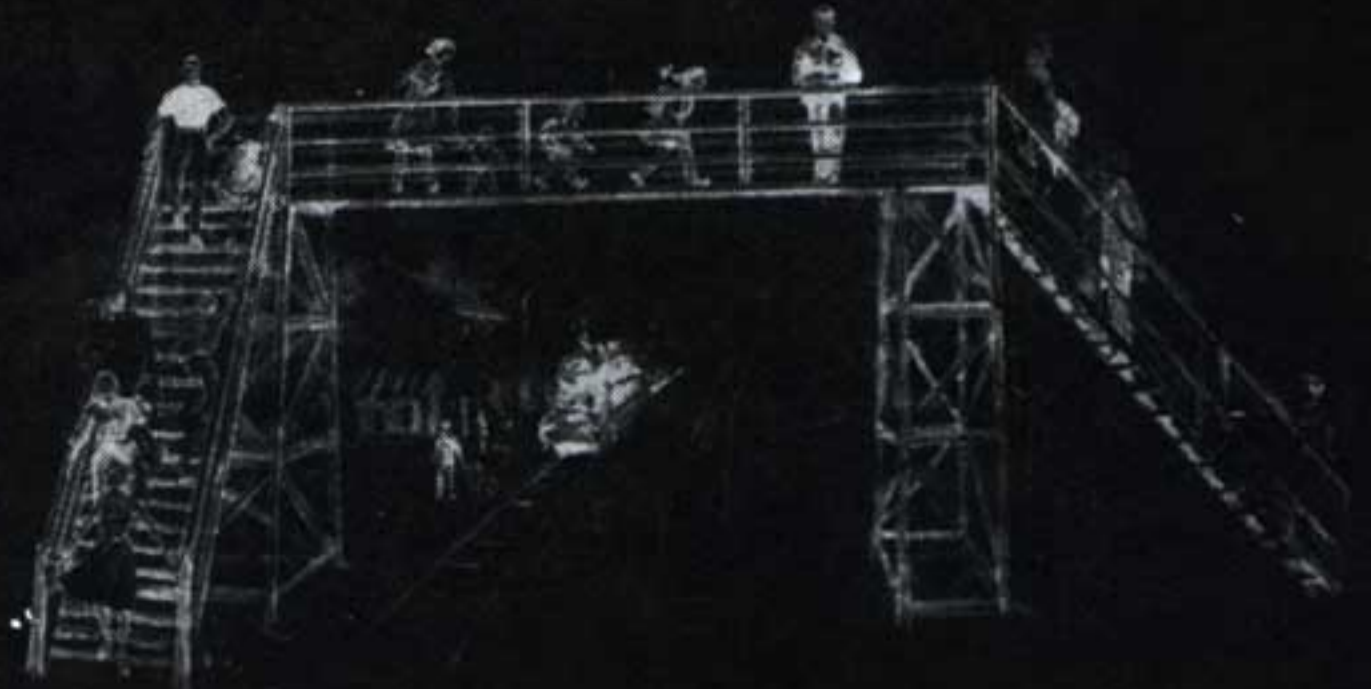

MERTEN

FIGUREN VOOR MODELBAANEN, SCHEEPSMODELLEN EN ALGEMENE MODELBOUW. VERPAKT IN EEN-VORMIGE EN DOORZICHTIGE DOZEN, HET SORTIMENT WORDT VOORTDUREND VERGROOT.
FIGURINES POUR TRAINS MINIATURES, MODELES DE NAVIRES, ET MODELISME EN GENERAL. EMBALLE DANS DES BOITES UNIFORMES ET TRANSPARENTES. L'ASSORTIMENT EST ELARGI CONSTAMMENT.

over- zicht som- maire	schaal échelle	voor modelbaan pour trains miniat.		voor scheepsmodellen pour modèles de navire		voorbeelden van nummering exemples de numérotation	
		spoor- breedte	leverbaar livrable	grootte grandeur	leverbaar livrable	voor modelbaan pour rés. min.	voor scheepsmodellen pour mod. navires
	1 : 90	HO	138	90 + HO	2 + 12	BOX HO 908	BOX 90-2024
	1 : 120	T	26			BOX T 908	
	1 : 160	N	75	160	2	BOX N 908	BOX 160-2024
	1 : 220	Z	18			BOX Z 908	
	1 : 45	O	7	45	2	BOX O- 908	BOX 45-2024
	totaal total	voie	264		6 + 12		

Alle afgebeelde dozen bestaan in HO, de met T, N, Z, of 160 gemerkte artikelen worden ook in de vermelde grootte geleverd.

Toutes les boîtes illustrées sont livrables en HO, ceux qui sont marqués avec T, N, Z, ou 160 existent également dans l'échelle indiquée.

AFBEELDINGEN VAN DE DOZEN VOOR GROOTTEVERGELIJKING ILLUSTRATION DES COMPARAISONS DES TAILLES DES FIGURINES

HO

SCHAAL - ECHELLE 1 : 90
SPOORBREEDTE - ECARTEMENT 16 MM



BOX 908 Eisenbahn-Personal Personnel de gare

TT

SCHAAL - ECHELLE 1 : 120
SPOORBREEDTE - ECARTEMENT 12 MM

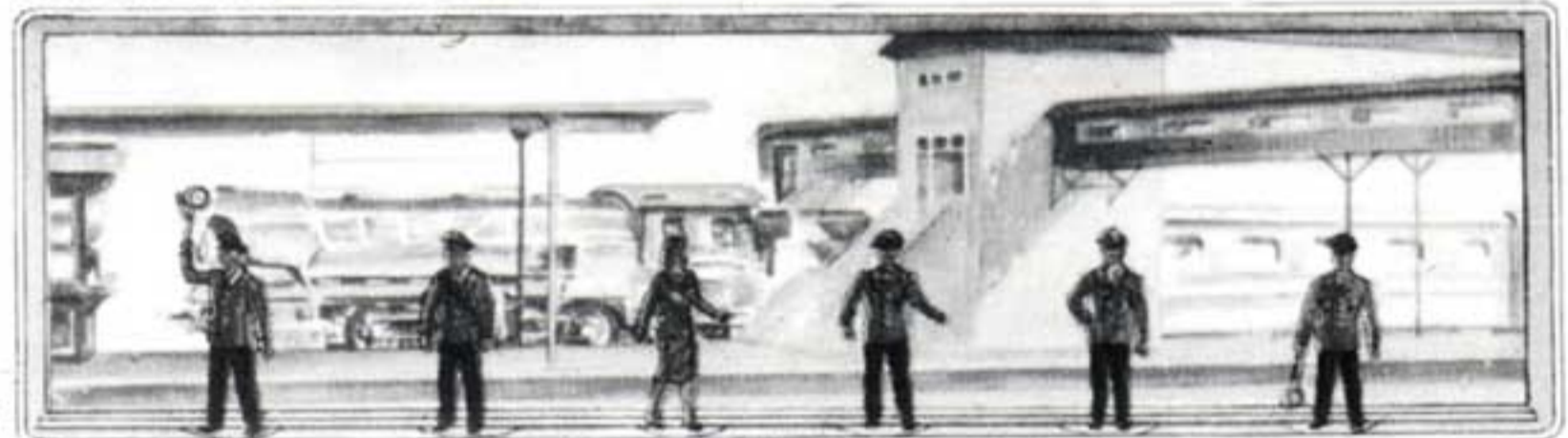

BOX T 908 Eisenbahn-Personal Personnel de gare

N

SCHAAL - ECHELLE 1 : 160
SPOORBREEDTE - ECARTEMENT 9 MM

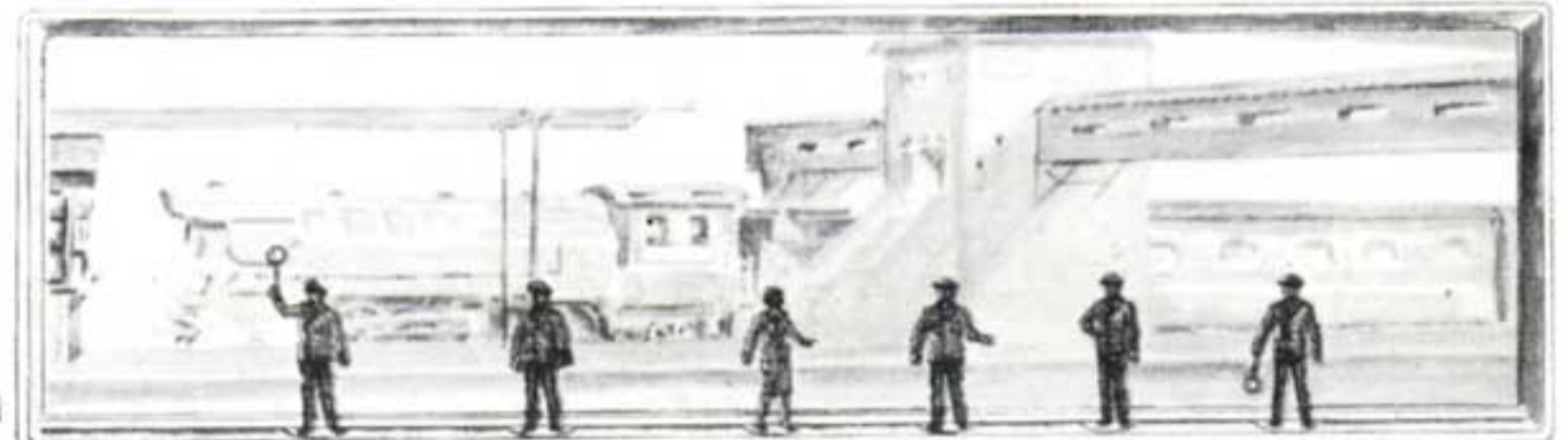

BOX N 908 Eisenbahn-Personal Personnel de gare

Z

SCHAAL - ECHELLE 1 : 220
SPOORBREEDTE - ECARTEMENT 6,5 MM



BOX Z 908 Eisenbahn-Personal Personnel de gare

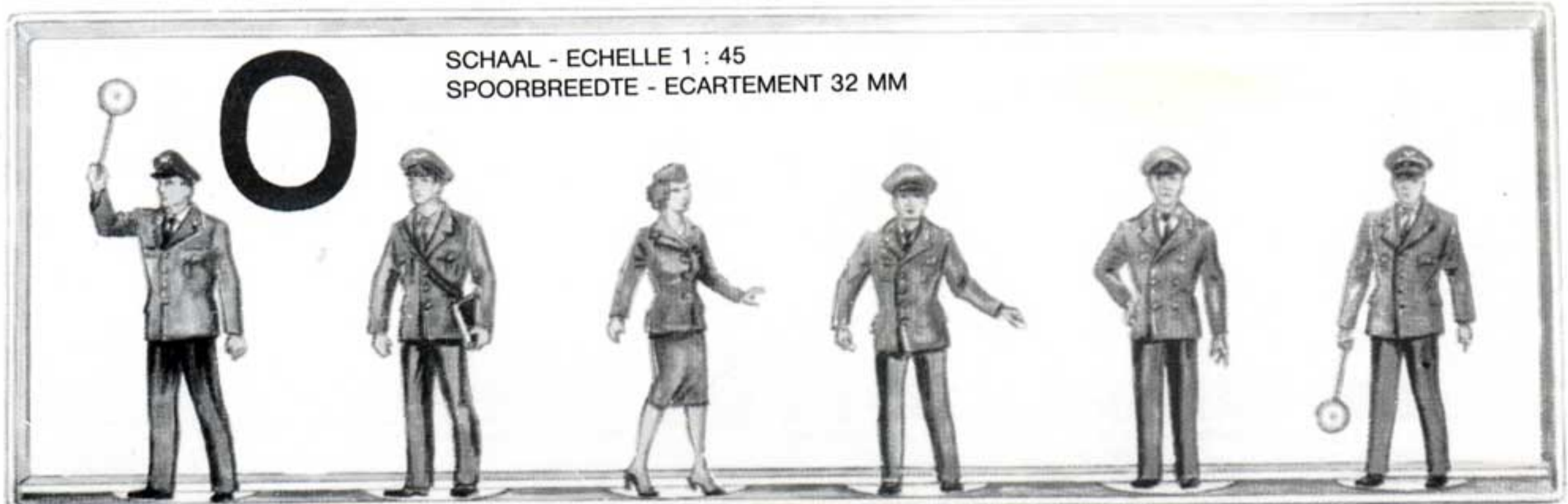

SCHAAL - ECHELLE 1 : 45
SPOORBREEDTE - ECARTEMENT 32 MM

BOX O 908 Eisenbahn-Personal Personnel de gare

MODELBAAN - FIGURENSETS
 in eenvormige en doorzichtige verpakking voor HO TT N Z
FIGURINES-TRAINS MINIATURE
 dans boîte uniforme et transparente pour HO TT N Z

--	--	--	--	--

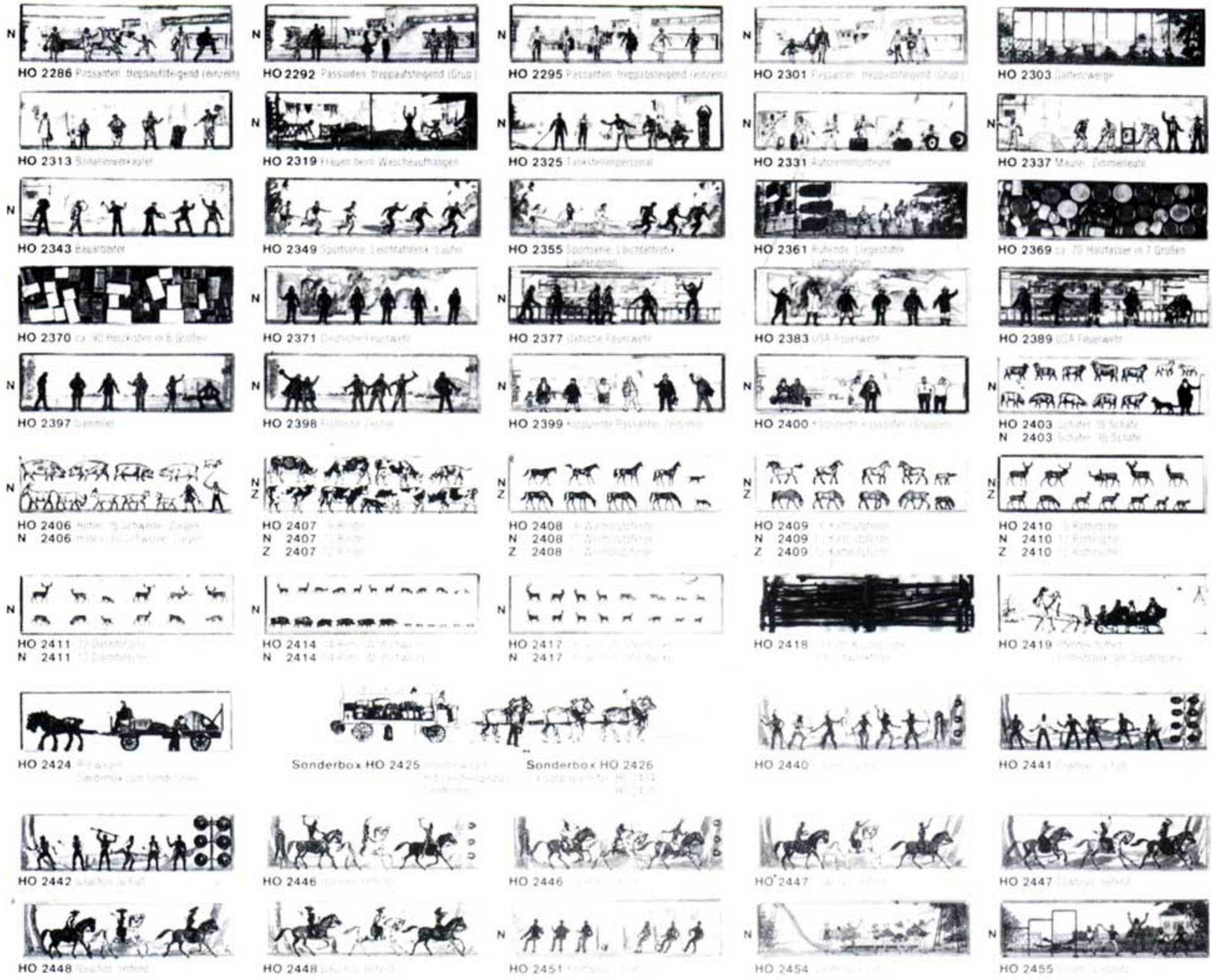

MODELBAAN - FIGURENSETS in doorzichtige verpakking voor O.

FIGURINES - TRAIN - MINIATURE dans boîte transparente pour O.

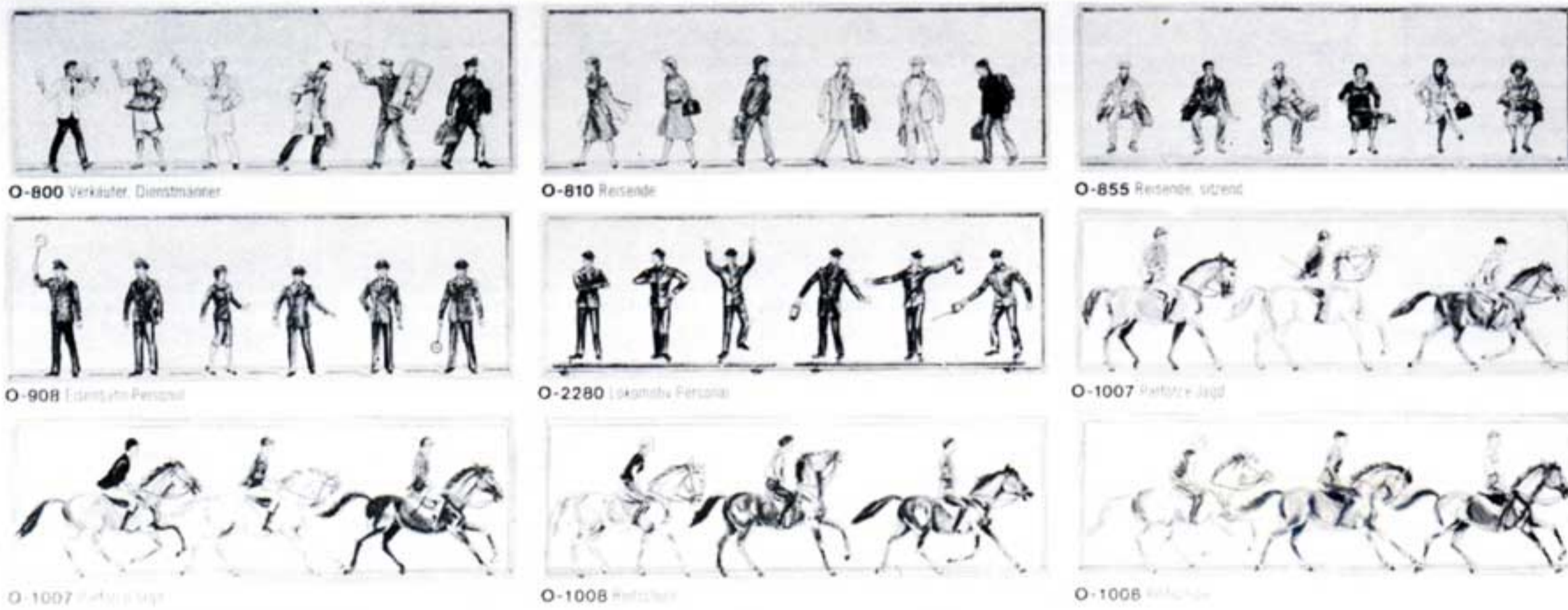

SCHEEPSMODELLEN - FIGUREN in eenvormige, en transparante verpakking voor grootte HO,

1:90,1:160,1:45

FIGURINES POUR MODELES DE NAVIRES dans boites uniformes et transparentes pour

HO,1:90,1:160,1:45

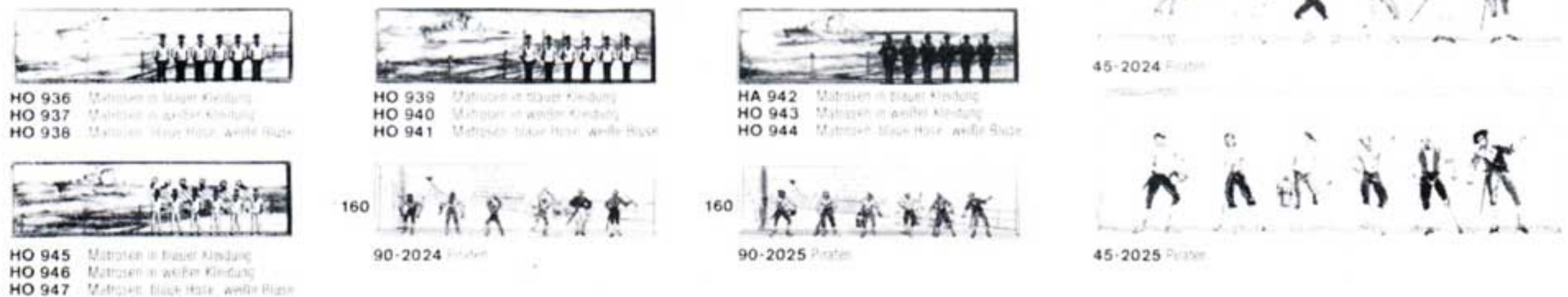

OO/HO Rail

accessoires

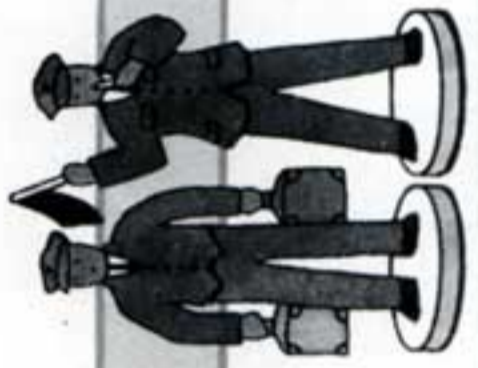

Accurately scaled, precisely detailed and realistically coloured, this fascinating comprehensive range will bring every layout to life.



COMMUTERS
5 Pieces 5125

PASSENGERS STANDING
Set A
5 Pieces 5057

PASSENGERS STANDING
Set B
5 Pieces 5068



PASSENGERS SEATED
5 Pieces 5056

PUBLIC SERVICES PERSONNEL
5 Pieces 5123

STATION STAFF
5 Pieces 5059



PORTERS
5 Pieces 5119

TRACK MAINTENANCE PARTY
6 Pieces 5077

CABLE LAYING PARTY
5 Pieces 5078



FOGMAN HUT & BRAZIER
3 Pieces 5034

LOCO CREW
3 Pieces 5082

SCOUTS & TREK CART
4 Pieces 5124

HIKERS
5 Pieces 5122



NAVY PERSONNEL
5 Pieces 5117

ARMY PERSONNEL
5 Pieces 5116

RAF PERSONNEL
5 Pieces 5118



SCHOOLBOYS & MASTER
6 Pieces 5121

SCHOOLGIRLS & MISTRESS
6 Pieces 5120

FARMWORKERS
5 Pieces 5115

COALMAN & SCALES
3 Pieces 5029



WALKING PEOPLE
5 Pieces 5126



TICKET COLLECTOR & QUEUE
5 Pieces 5128



PEOPLE ON STAIRS
5 Pieces 5127



TELEPHONE KIOSK & CALLER
5006

TICKET COLLECTOR & BOX
5096

ELECTRIC TROLLEY, TRAILER & DRIVER
4 Pieces 5063

CYCLES & STAND
5 Pieces 5055



PARCELS
8 Pieces 5086

SACKS & BARRELS
& COAL
24 Pieces 5064

SACKS OF COAL
24 Pieces 5066

MAILBAGS
15 Pieces 5089

TRUNK-SUITCASES
& TROLLEY
12 Pieces 5062



CORROGATED ASBESTOS
6 Pieces 5054

SEWAGE PIPES
4 Pieces 5065

CORN STOOKS
12 Pieces 5018

PLATFORM SEATS
10 Pieces 5061



DUSTBINS
12 Pieces 5083

OILDRUMS
12 Pieces 5067

LEVEL SIGNS
& MILEPOSTS
6 Pieces 5051

TRACK SIGNS
3 Pieces 5052

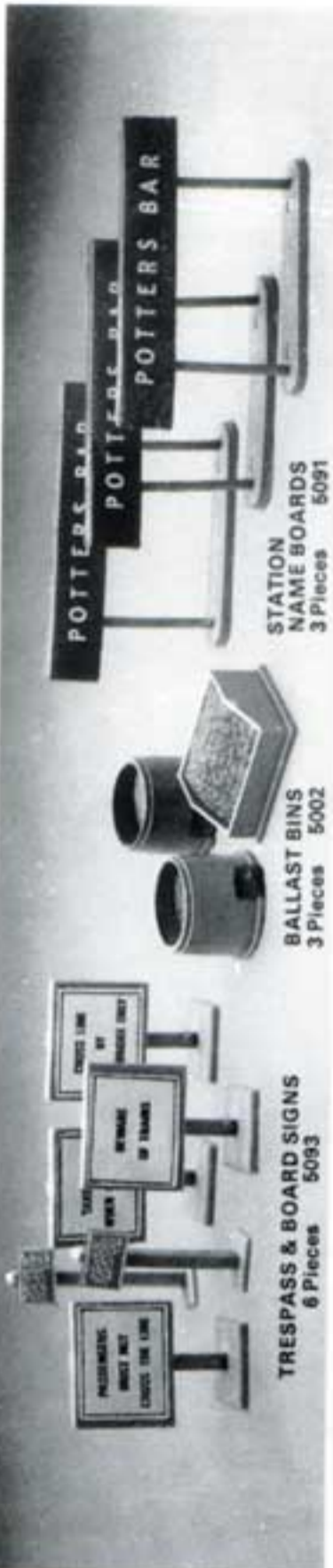

TRESPASS & BOARD SIGNS
6 Pieces 5093

BALLAST BINS
3 Pieces 5002

STATION NAME BOARDS
3 Pieces 5091

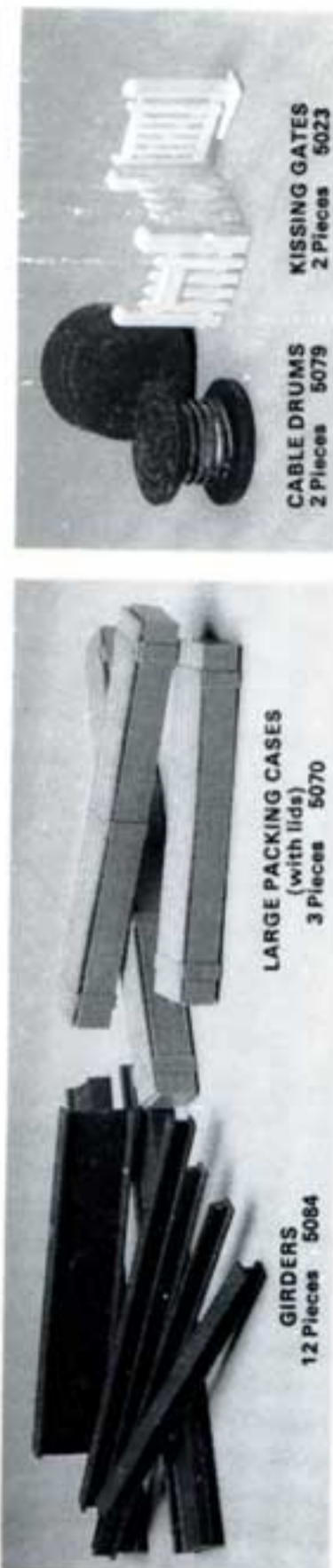

GIRDERS
12 Pieces 5064

LARGE PACKING CASES
(with lids)
3 Pieces 5070

CABLE DRUMS
2 Pieces 5079

KISSING GATES
2 Pieces 5023



HORSES & PONIES
4 Pieces 5105

DOGS
8 Pieces 5102

PIGS & TROUGH
9 Pieces 5108

SHEDS & LAMBS
12 Pieces 5110

COWS
4 Pieces 5100



WATTLE FENCING
12 Pieces 5028

FENCES & GATES
16 Pieces 5085

STILE WITH
TWO FENCES
3 Pieces 5024

FEATHER EDGE FENCING
10 Pieces 5026



STONE WALLS &
BUTTRESSES
7 Pieces 5090

POST & RAIL FENCING
9 Pieces 5027

HEDGES
8 Pieces 5020

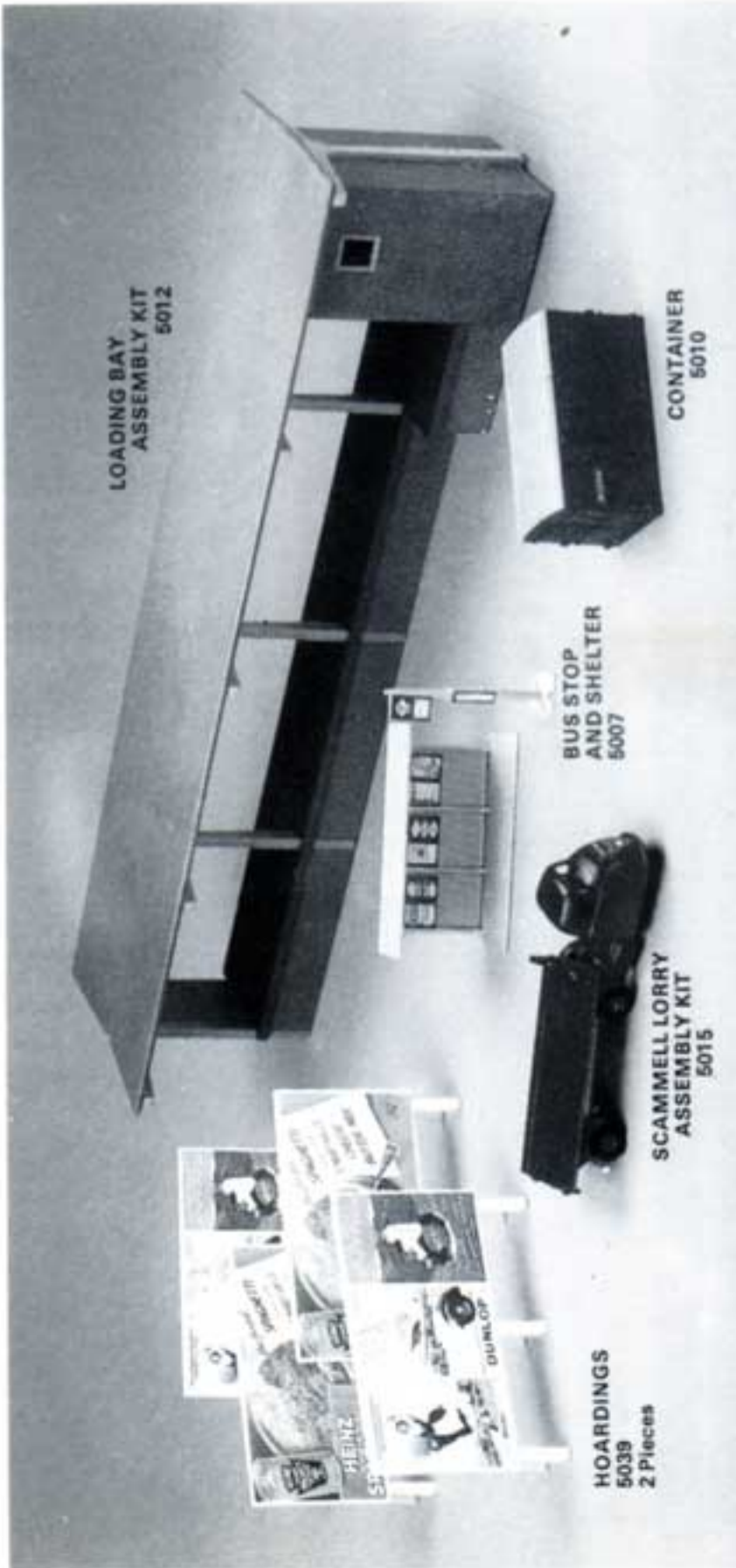

LOADING BAY
ASSEMBLY KIT
5012

HOARDINGS
5039
2 Pieces

BUS STOP
AND SHELTER
5007

SCAMMELL LORRY
ASSEMBLY KIT
5015

CONTAINER
5010

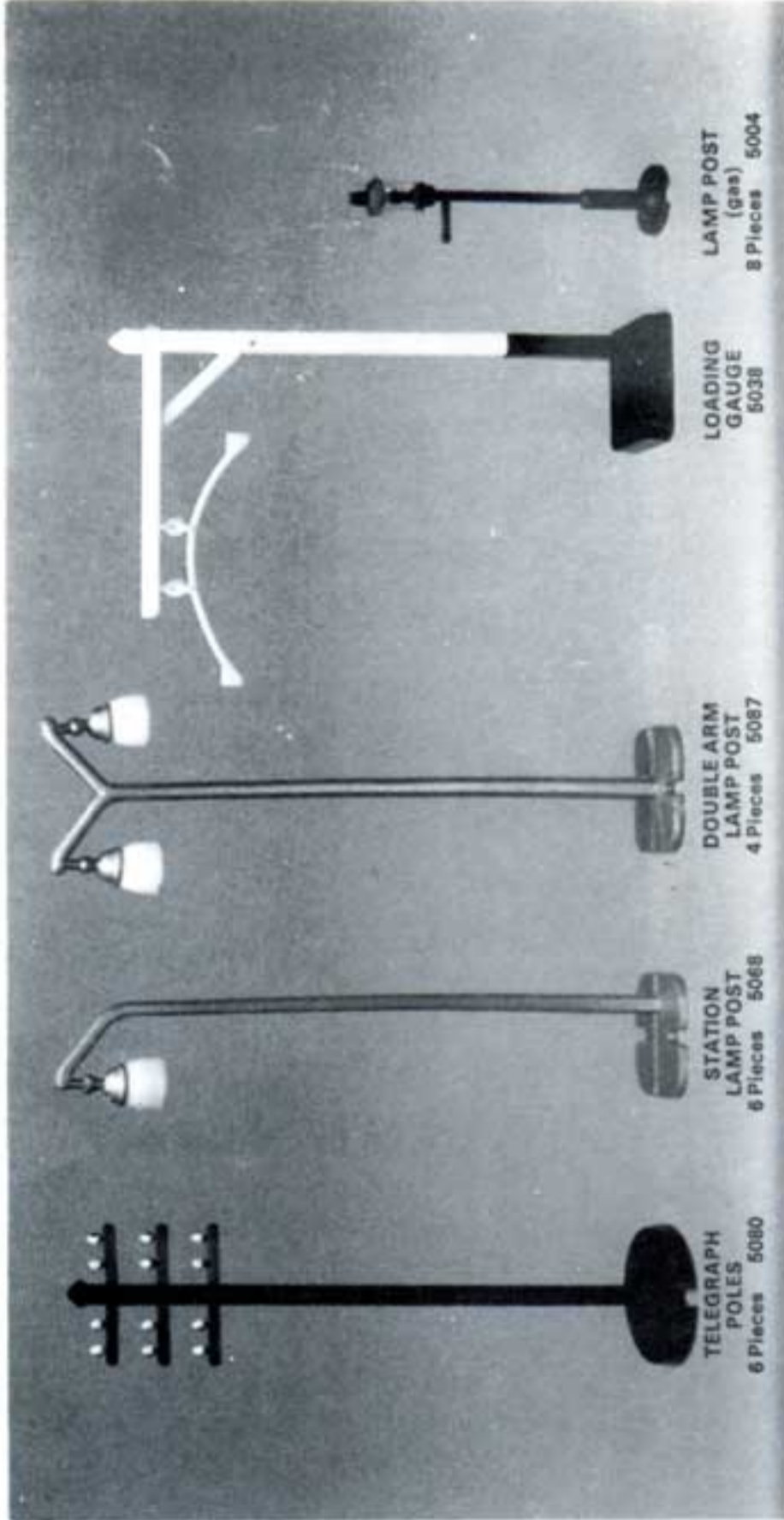

TELEGRAPH
POLES
6 Pieces 5080

STATION
LAMP POST
6 Pieces 5068

DOUBLE ARM
LAMP POST
4 Pieces 5087

LOADING
GAUGE
5038

LAMP POST
(gas)
8 Pieces 5004

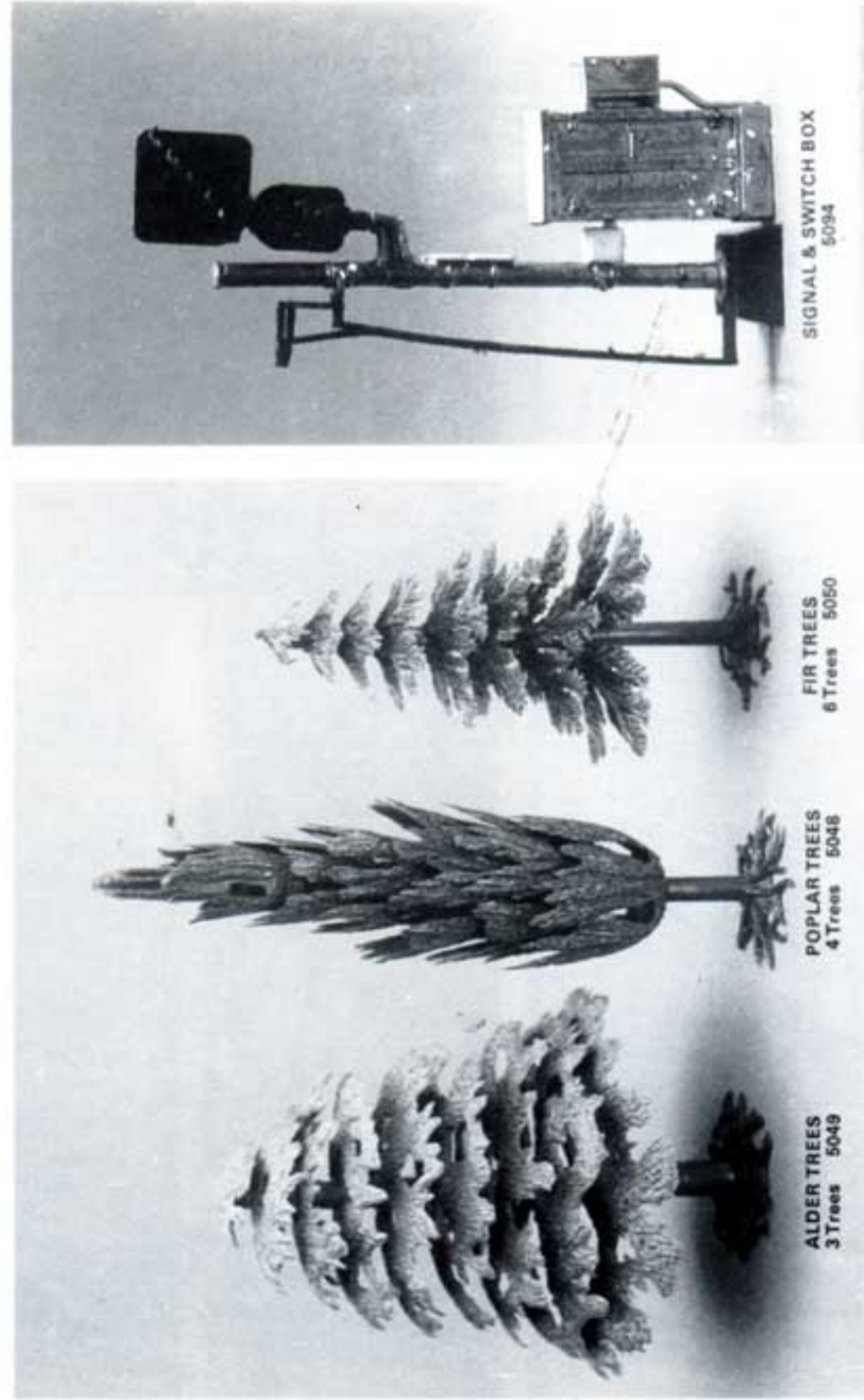

ALDER TREES
3 Trees 5049

POPULAR TREES
4 Trees 5048

FIR TREES
6 Trees 5050

SIGNAL & SWITCH BOX
5084

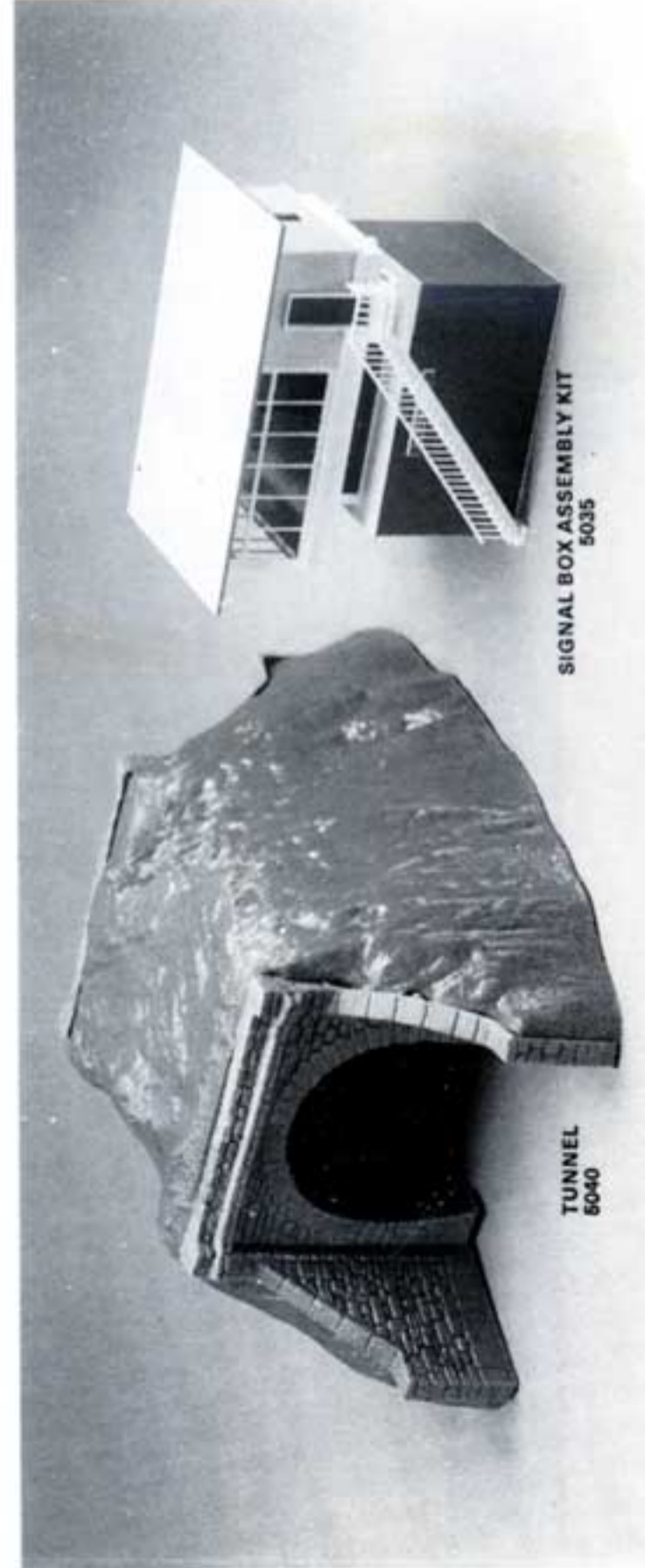

TUNNEL
5040

SIGNAL BOX ASSEMBLY KIT
5035

TUNNEL PORTAL
SINGLE
5045

TUNNEL PORTAL
DOUBLE
5046

OVERZICHT STOOMLOKS VAN DE N.M.B.S.
APERÇU DES LOCOMOTIVES VAPEUR DE LA S.N.C.B.

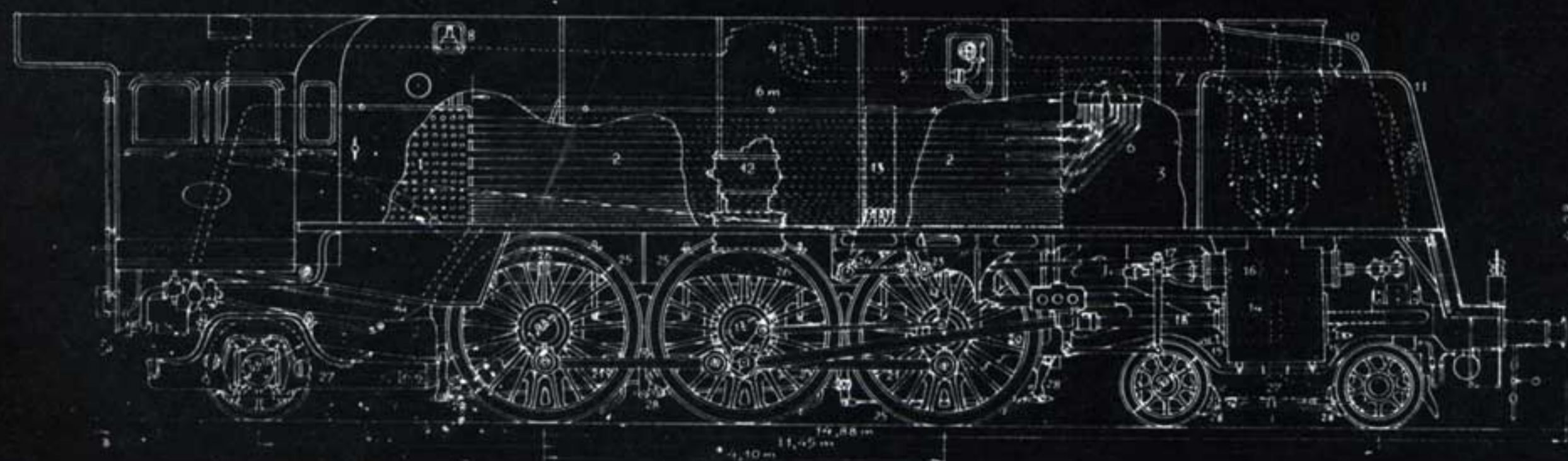

Op de volgende bladzijden vindt men een listing van de meest courante stoomlokomotieven en tenders van de Nationale Maatschappij van Spoorwegen van België.

Deze listing geeft U vele nuttige inlichtingen en elke machine wordt afgebeeld.

Het aantal assen met asafstanden, de doormeter van de wielen van elk type, het aantal stuks dat in omloop geweest is, welke tender hoorde bij welke machine, zijn alle vragen waarop U het antwoord vindt in deze samenvatting.

Dit naslagwerkje is een bijdrage van onze firma om onze Maatschappij van Spoorwegen beter te leren kennen.

Wij wensen er U veel plezier mee!

Les pages suivantes, donnent un aperçu des locomotives vapeur et tenders les plus courants de la Société Nationale des Chemins de fer Belges.

Cette liste vous donnera beaucoup de renseignements utiles, et chaque locomotive est représentée.

Nombre d'essieux, le diamètre des roues, entraxe de chaque type, nombre de machines en circulation, types de tender: voilà toutes des questions auxquelles les pages suivantes vous donnent une réponse.

Ce petit ouvrage constitue une contribution de notre société, afin de mieux faire connaître nos Chemins de fer Belges.

Nous vous souhaitons beaucoup de plaisir!

(B)

NIEUWE NUMMERING NA 1946 NOUVELLE NUMEROTATION DEPUIS 1946











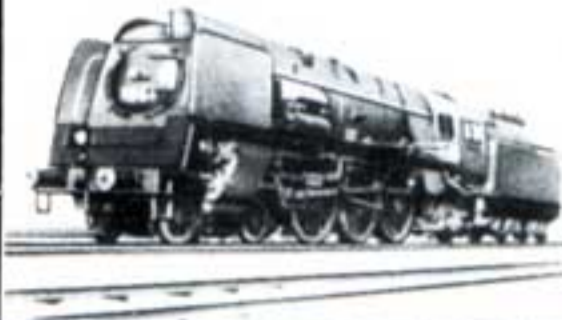
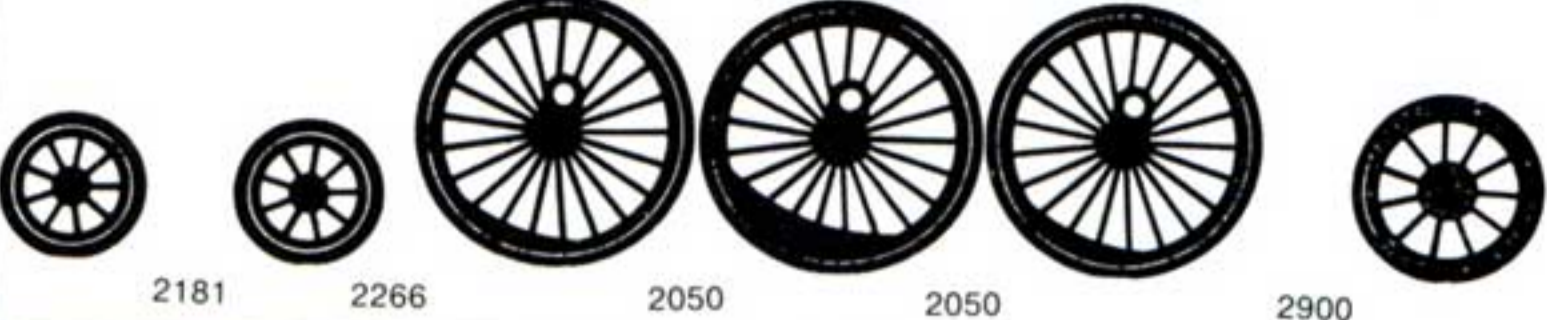





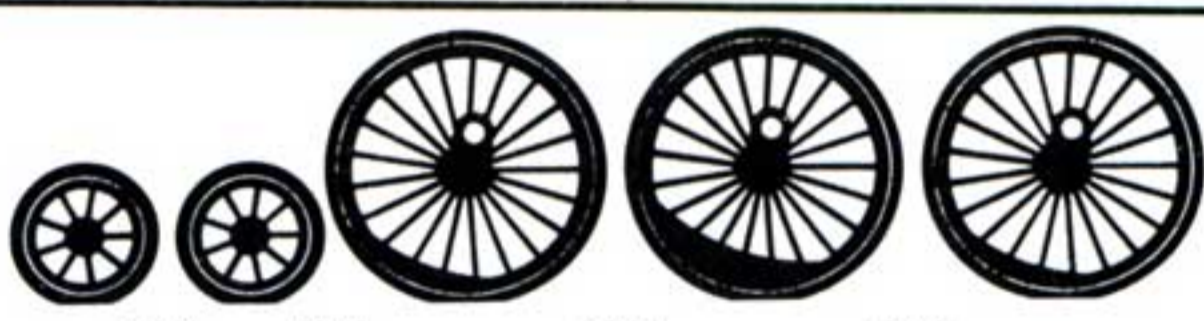

Type Loc.



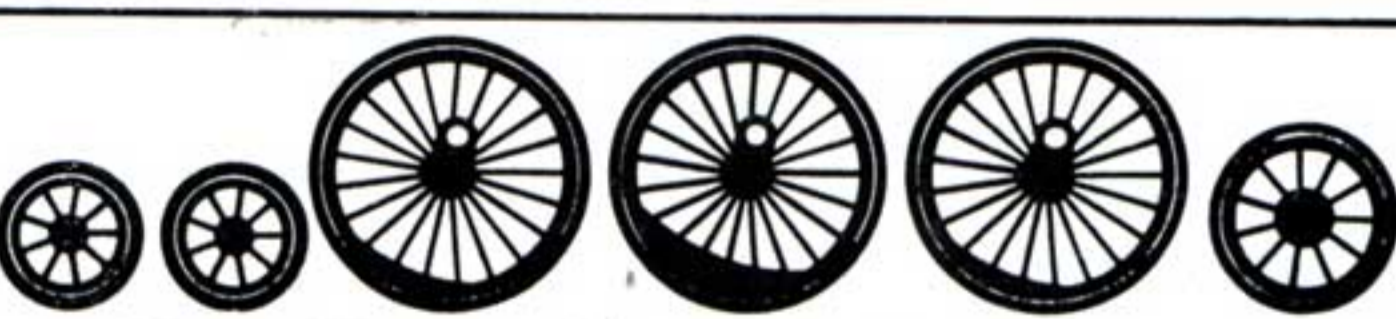

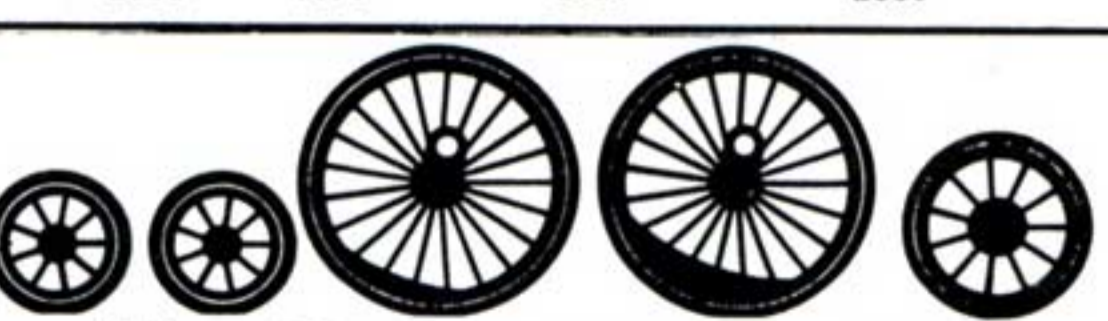



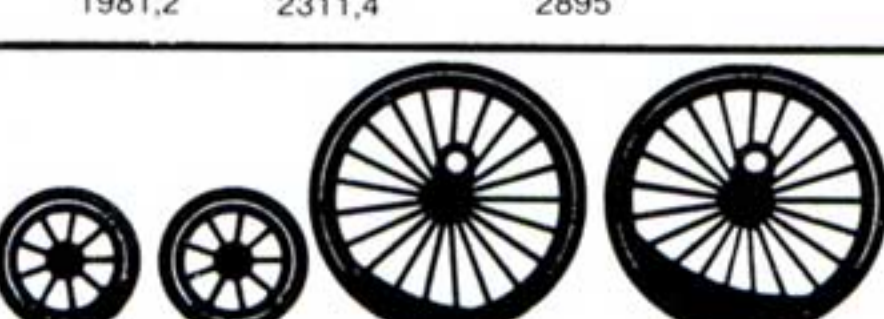

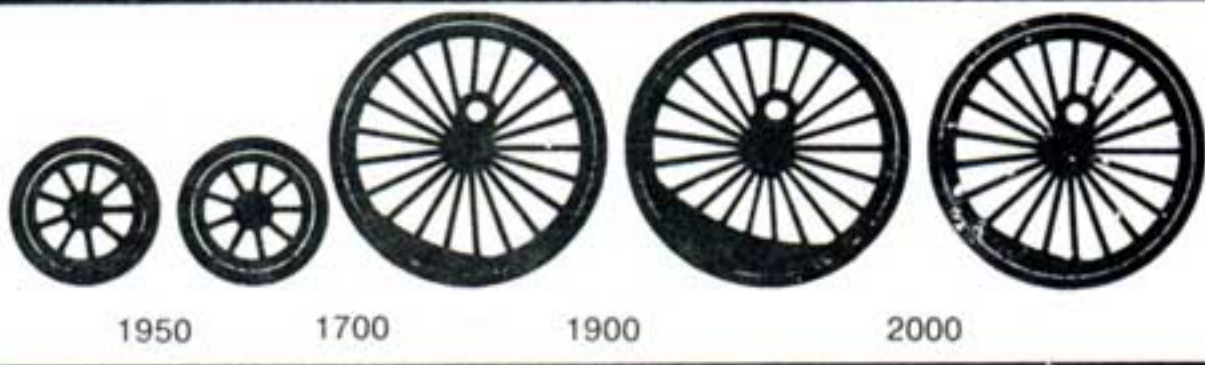



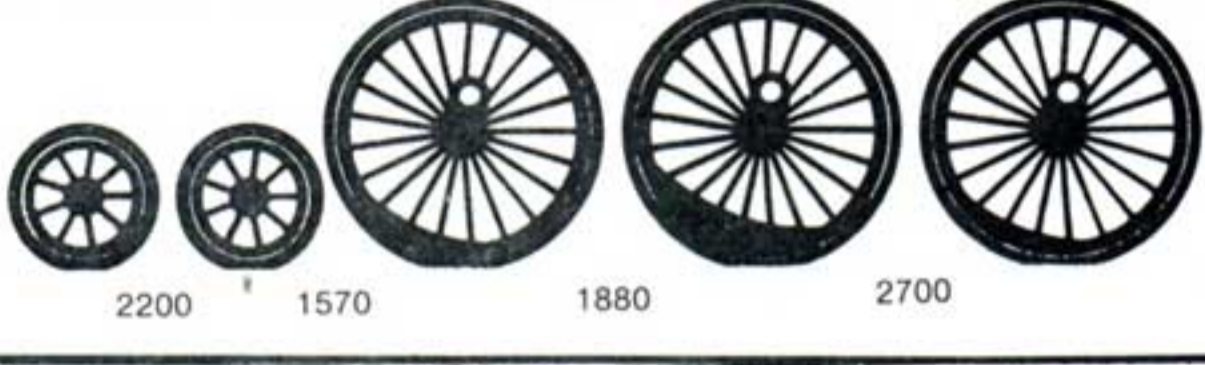

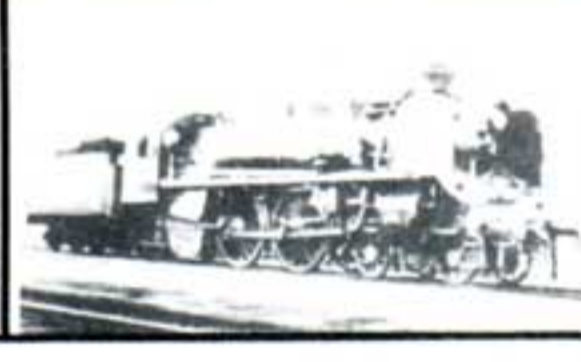



PERSONEN VERVOER
TRAFIC VOYAGEURSLes chiffres sous les roues sont les entraxes en mm.
De cijfers onderaan de wielen zijn de as-afstanden in mm.































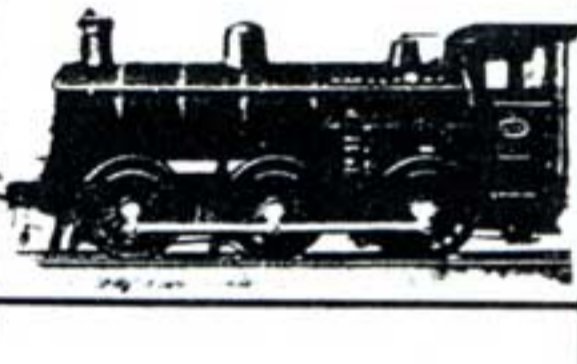





















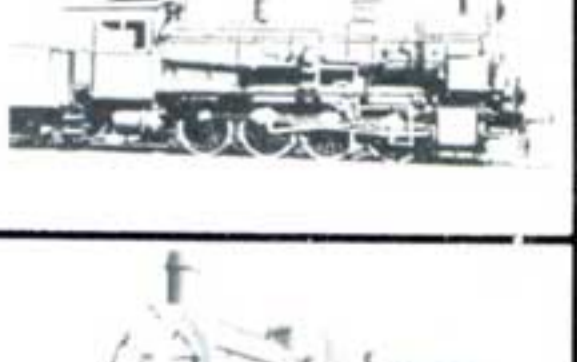

Wielen/Roues















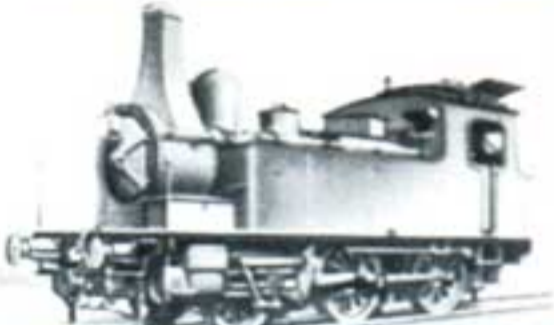





Type Tender







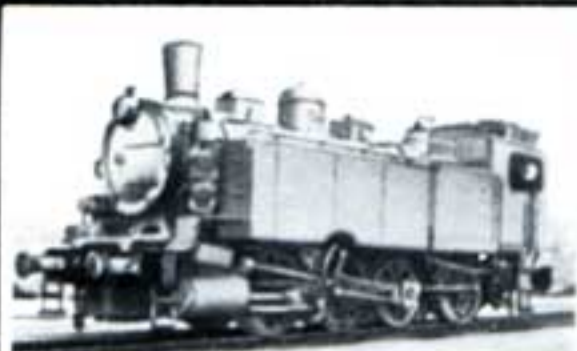

Aantal / Nombre

1		 2181 2266 2050 2050 2900	1980	1	35
6		 2250 1850 2090 2450	1980	17	3
7¹ 7²		 2250 2080 2000 2750	1800	17-18	2
7⁴		 2250 1880 2000 2750	1800	17-18	69
8		 2250 2850 1900 2200	1800	17	30
9		 2250 2200 2060 2200	1980	18-38	42
10		 2050 1675 2050 2050 3600	1980	18 38	27
12		 2184 2803 2300 2600	2100	19	6
18 19		 1981,2 2311,4 2895	1980	14-17-17bis 17	3
20		 2250 2500 2895	1980	17bis	10

Loc Type			1750	2-3-4	34
22			1750	35	16
60 61 62			1980	34-35-36amer 36amer	3 15
64			1750	34-35- 36amer	168
66			2100	34-35- 36amer	39
69			1980	36amer	13
(B)	Type Loc. GEMENGD VERVOER TRAFIC MIXTE De cijfers onderaan de wielen zijn de as-afstanden in mm. Les chiffres sous les roues sont les entraxes en mm.		Wielen/Roues	Type Tender	Aantal / Nombre
5			1700	5	4
25 26 27			1400	4T26 4T32 4T32	44 100
29			1520	25	300
30 31 33			1520	18 18	72 126
35			1450	24	4

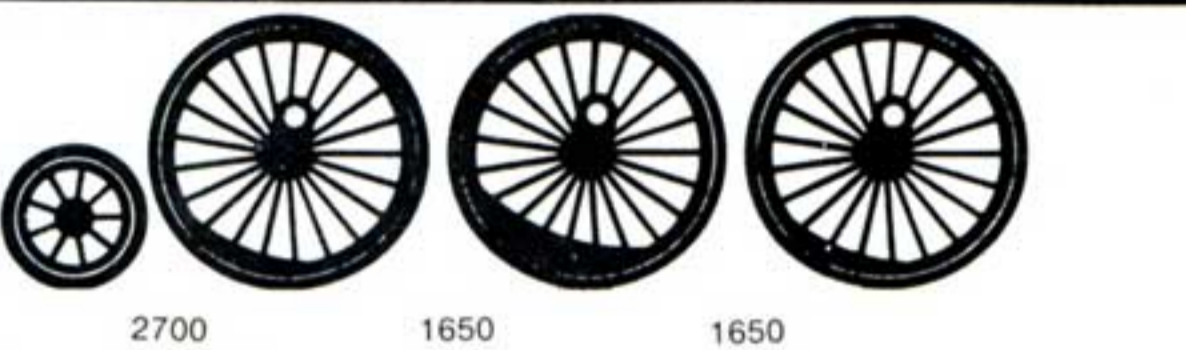
Type Loc.					Wielen Roues	Type Tender	Aantal Nombre	
36		 2500	 2315	 1600	 2100	 1600	1450 18	93
38		 2591	 1981	 1674	 2286		1520 18	149
40		 2032	 1448	 1905	 2150		1575 20	69
41		 2296	 2276				1520 14-15	215
44		 2286	 2286				1520 15	322
48		 2500	 2000	 1660	 1300			35
71 72		 1550	 1350	 1600			1250 9-30 9-30-33	32 33amer 27
76		 489,1	 1549,4	 1320,8	 1701,8		1295 10	5
77		 1380	 1380	 1490			1300 8	4
80		 1570	 1560	 1870			1350 30	1
81		 1570	 1560	 1570			1350 31	582

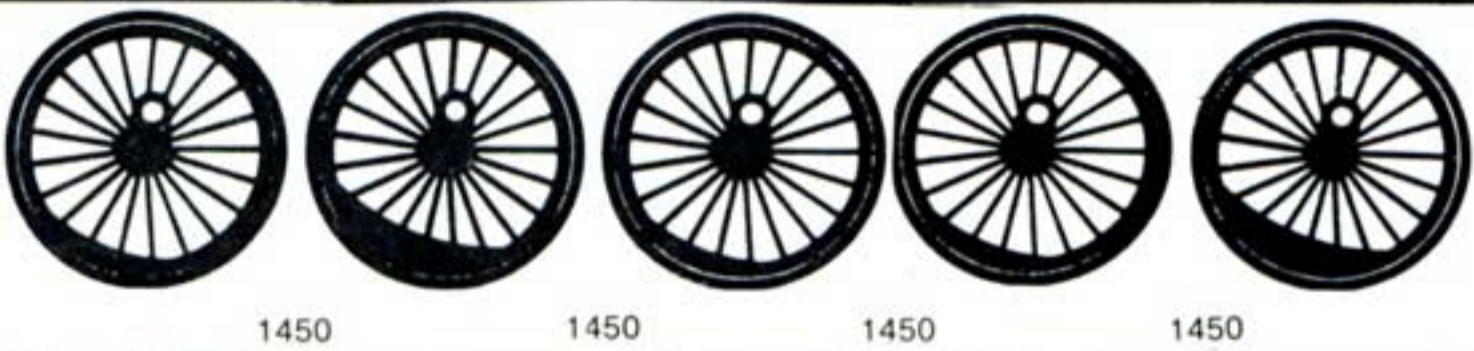
Loc Type		 <p>2500 1570 1560 1570</p>	1350	31	2
90		 <p>1500 1500 1500 1500</p>	1400	31-33 -33amer	41
(B) Type Loc. TENDELOC RANGERINGEN LOCO-TENDER DE MANOEUVRE		De cijfers onderaan de wielen zijn de as-afstanden in mm. Les chiffres sous les roues sont les entraxes en mm.	ⓧ Wielen/Roues	Type Tender	Aantal / Nombre
11		 <p>2000 2000</p>	1200		21
50		 <p>2133,6</p>	1067		5
51		 <p>1640 1460</p>	11-18		109
53		 <p>1400 1500 1400</p>	1262		365
57		 <p>2184 1778 1270 2845</p>	1200		62
58		 <p>1600 1972</p>	1219		38
87		 <p>1500 1150</p>	1060		1
88		 <p>1104 1097 1129</p>	1065		2

Type Loc. 89			1260	5	Aantal Nombre
91			1253	5	
93			1350	81	
98¹ 98²			1350	12	
99			1350	36	20

De cijfers onderaan de wielen zijn de as-afstanden in mm. Les chiffres sous les roues sont les entraxes en mm.



LEGENDE LOC-WIELEN **(B)** LEGENDE ROUES LOCOS

Wielen/Roues \varnothing 2100	Wielen/Roues \varnothing 1980	Wielen/Roues \varnothing 1800	Wielen/Roues \varnothing 1750	Wielen/Roues \varnothing 1700
Type Loc. 12-66	Type Loc. 1-6-9-10-18-19-20- 60-61-62-69	Type Loc. 7,1-7,2-7,4-8-14-15-16	Type Loc. 22-64	Type Loc. 5
Wielen/Roues \varnothing 1664	Wielen/Roues \varnothing 1575	Wielen/Roues \varnothing 1520	Wielen/Roues \varnothing 1500	Wielen/Roues \varnothing 1480
Type Loc. 24-94	Type Loc. 40	Type Loc. 29-30-31-33-38-41-44	Type Loc. 95-96	Type Loc. 49
Wielen/Roues \varnothing 1450	Wielen/Roues \varnothing 1400	Wielen/Roues \varnothing 1350	Wielen/Roues \varnothing 1300	Wielen/Roues \varnothing 1295
Type Loc. 35-36	Type Loc. 25-26-90	Type Loc. 80-81-82-93-97- 98,1-98,2-99	Type Loc. 77	Type Loc. 76
Wielen/Roues \varnothing 1262	Wielen/Roues \varnothing 1260	Wielen/Roues \varnothing 1253	Wielen/Roues \varnothing 1250	Wielen/Roues \varnothing 1219
Type Loc. 53	Type Loc. 89	Type Loc. 91	Type Loc. 71-72	Type Loc. 58
Wielen/Roues \varnothing 1200	Wielen/Roues \varnothing 1118	Wielen/Roues \varnothing 1067	Wielen/Roues \varnothing 1065	Wielen/Roues \varnothing 1060
Type Loc. 11-57	Type Loc. 57	Type Loc. 50	Type Loc. 88	Type Loc. 87

(B)

Type Loc. *TENDERLOC GEMENGD*
LOCO-TENDER TRAFIC MIXTE

De cijfers onderaan de wielen zijn de as-afstanden in mm.
Les chiffres sous les roues sont les entraxes en mm.

Wielen/Roues
Aantal
Nombre

14 15 16		 1981 1953 2650 1850	1800	30 46 62
24		 1800 2020 1780 1950 1800	1664	12
49		 2500 1700 1700 2500	1480	5
94		 2000 1600 1900 1900 1600 2000	1664	6
95 96		 2500 1850 2000	1500	3
97		 2400 1500 1500 1500 2400	1350	27 56

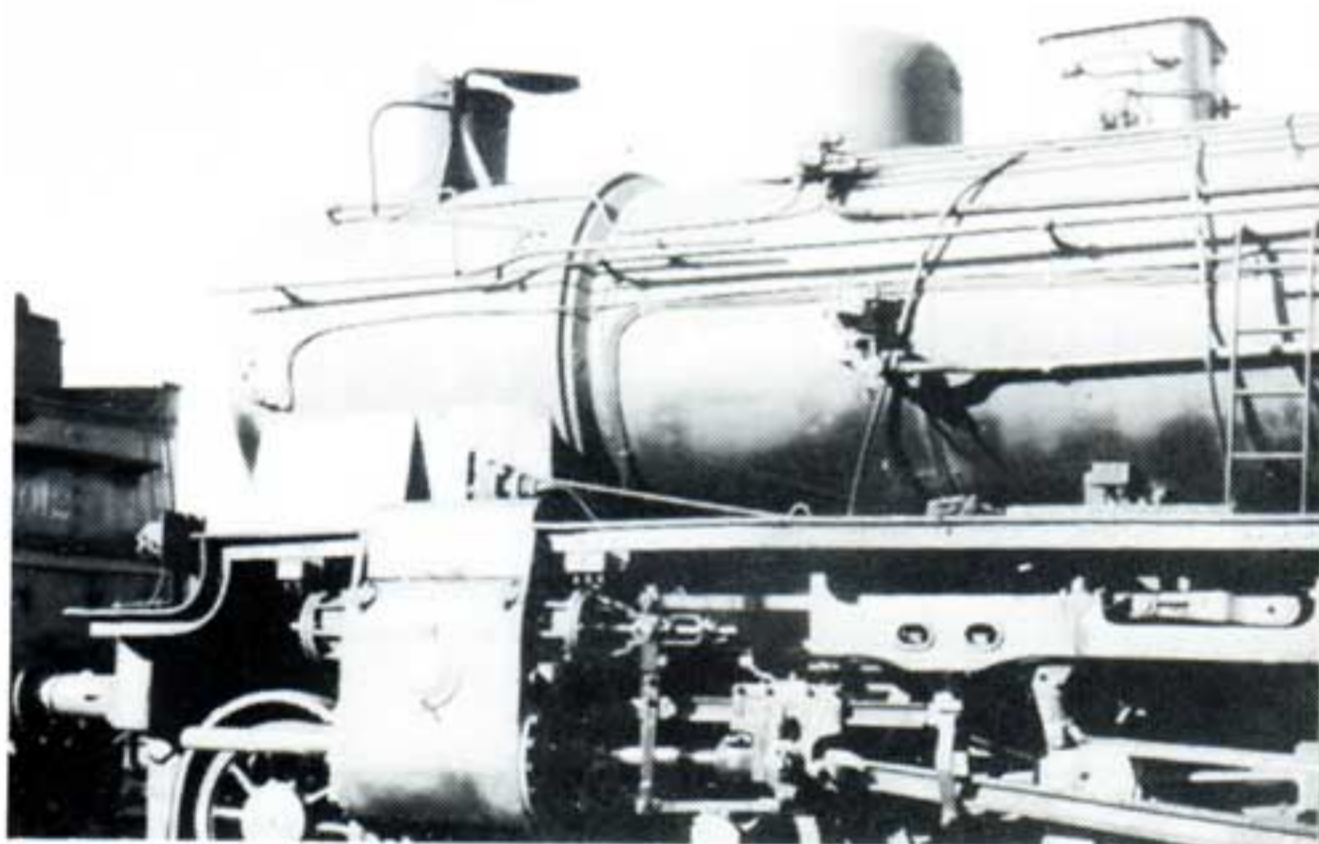

Vue frontale d'un type 64: remarquez le pare-escarbilles de la cheminée.

Vue laterale de la même locomotive.

Voorzijde van een type 64, let op de afscherming voor de assen aan de schouw, een interessant detail.

Zijaanzicht van dezelfde lok.



Type	Nombre Aantal	TENDERS	Pour loco Voor Loc	Type	Aantal Nombre	TENDERS	Voor loc Pour loc
1	35		1	17 17	167 38		6-7-8-18-19 18-20
2	17		22	20	67		40
3	11		22				
4	6		22	25	300		29
5	4		5	31	616		81-90
7	35		48	33	67		72-90
8	4		77	33 amer 36 amer	67 157		72-90 60-62-64-66-69
9	6		71-72	34	27		60-64-66
30	348		71-72-80	35	67		60-61-64-66
10	8		76	38	48		9-10
14	24		18-41	4T26	29		25-26
15	537		41-44	4T32	75		26
18	488		7-9-10-31-33-36-38				
19	6		12				
24	4		35				

LEGENDE WIELEN LOC + TENDER

LEGENDE ROUES LOCOS + TENDERS

∅ 1420 Type Tender voor pour Loc Type 9	∅ 1267 Type Tender voor pour Loc Type 5	∅ 1262 Type Tender voor pour Loc Type 10	∅ 1250 Type Tender 5 voor pour Loc Type
∅ 1247,5 Type Tender 2-3-4-7 voor pour Loc Type	∅ 1089 Type Tender 8 voor pour Loc Type	∅ 1067 Type Tender 14-17-17bis-18-19 voor pour Loc Type 1-14-15-16-18-19	∅ 1060 Type Tender 15 voor pour Loc Type
∅ 1000 Type Tender 1-9-30-31-33 33americ-36 americ voor pour Loc Type 60-61-62-64-66 69-93-95-96-97	∅ 990 Type Tender voor pour Loc Type 49	∅ 965,2 Type Tender 25 voor pour Loc Type	∅ 940 Type Tender 10 voor pour Loc Type
∅ 900 Type Tender voor pour Loc Type 1-5-6-7,1-7,2-7,4-8-9-10-12 -20-24-29-30-31-33-36-38-94	∅ 850 Type Tender voor pour Loc Type 22-25-26-76-82	∅ 838 Type Tender 20 voor pour Loc Type 40	∅ 775 Type Tender voor pour Loc Type 57



De 64 132 aan het perron.
Le 64 132 à quai



De goederentreinlok en soms ook wel in het personenvervoer gebruikte lok 81 in zijn laatste arbeidersjaren onder de elektriciteitsdraden van zijn moderne collega's.
La locomotive 81, employée en service transport marchandises et parfois même en service voyageurs, durant les dernières années de son service sous la caténaire de ses collègues modernes.



De 64 034 op de uitrijsporen van een station.
La 64 034 sur les voies de sortie d'une gare.



Volle stoom voorwaarts in het oude landschap van onze vaders en grootvaders.
En avant à toute vapeur, dans un paysage comme de nos parents et de nos grands-parents.

De lok 81 398 in volle arbeid voor een goederentrein.
La locomotive 81 398 en plein effort en tête d'un train de marchandises



Weerom een 64 gespannen voor een goederentrein.
Encore une 64 en tête d'un train de marchandises.



Een 81 in het station naast een type 16.
Une 81 en gare à côté d'un type 16.

PRIJSLIJSTEN
LISTES DE PRIX

PRIX



5002	50,-	3,45	Kisten met ballast	Caisses pour ballast
5004	71,-	4,90	Gaslantaarnpaal	Reverbère
5006	107,-	7,40	Telefooncel	Cabine de téléphone
5007	85,-	5,90	Bushalte	Arrêt d'autobus
5010	85,-	5,90	Spoorwegcontainers	Containers pour chemins de fer
5015	121,-	8,30	Kleine 3-wielige vrachtwagen	Petit camion à 3 roues
5020	107,-	7,40	Hagen	Haies
5023	58,-	3,95	Draaideur	Tourniquet
5024	50,-	3,45	Deur tussen twee hekken	Porte entre deux clôtures
5026	50,-	3,45	Omheining	Clôture
5027	58,-	3,95	Spoorwegomheining	Enceinte de voie
5028	58,-	3,95	Omheining uit vlechtwerk	Clôture en treillis
5029	58,-	3,95	Kolendragers en weegschaal	Porteurs de charbon et balance
5034	58,-	3,95	Oppasser voor zijn wachhuisje	Gradien devant sa cabine
5035	255,-	17,40	Seinhuis modern in bouw-kit	Poste d'aiguillage en kit à construire
5038	50,-	3,45	Kaliber voor goederenwagens	Gabari pour wagons
5040	370,-	25,50	Tunnel	Tunnel
5045	71,-	4,90	Enkel tunnelportaal	Portail de tunnel pour une voie
5046	121,-	8,30	Tunnelportaal voor twee sporen	Portail de tunnel pour deux voies
5048	107,-	7,40	4 Populieren	4 Peupliers
5049	107,-	7,40	4 Elzenbomen	4 Aunes
5050	107,-	7,40	6 Dennebomen	6 Sapins
5051	71,-	4,90	Wegwijzers	Poteaux indicateurs
5052	58,-	3,95	Wegwijzers	Poteaux indicateurs
5055	71,-	4,90	Rijwielen	Bicyclettes
5056	107,-	7,40	Reizigers zittend	Voyageurs assis
5057	107,-	7,40	Reizigers set A	Voyageurs set A
5058	107,-	7,40	Reizigers set B	Voyageurs set B
5059	107,-	7,40	Stationspersoneel	Personnel de gare
5061	71,-	4,90	Perron banken	Bancs de quais
5062	71,-	4,90	Gepak	Bagages
5063	71,-	4,90	Perronwagentjes	Voitures de quai
5064	71,-	4,90	Zakken en tonnetjes	Sacs et petits tonneaux
5066	58,-	3,95	Koolzakken	Sacs à charbons
5067	50,-	3,45	Olievaten	Fûts à huile
5068	71,-	4,90	Verlichtingspaal met één arm	Poteau d'éclairage à un bras
5070	71,-	4,90	Grote kisten	Grandes caisses
5077	121,-	8,30	Spoor-onderhoudsploeg	Equipe d'entretien de voies
5078	121,-	8,30	Kabelleggers-ploeg	Equipe poseurs de cables
5079	58,-	3,95	Kabelklos	Bobine pour cables
5080	85,-	5,90	Telegraafpalen	Poteaux de télégraphe
5082	71,-	4,90	Lokomotief-bemanning	Equipage de locomotive
5083	58,-	3,95	Vuilnisbakken	Bacs à ordures
5084	71,-	4,90	Spoordwarsbalken	Traverses de voie
5085	85,-	5,90	Hekken en omheining	Clôtures et barrières
5086	71,-	4,90	Pakken	Paquets
5087	71,-	4,90	Verlichtingspaal met twee armen	Poteaux d'éclairage à deux bras
5089	71,-	4,90	Postzakken	Sacs postaux
5090	71,-	4,90	Stenen muur	Murs en briques
5091	58,-	3,95	Stationsnaampiaten	Poteaux indicateurs de noms de gare
5092	71,-	4,90	Mandfles	Dame-jeanne
5093	71,-	4,90	Naampiaten	Poteaux indicateurs
5094	85,-	5,90	Signaal	Signal
5096	107,-	7,40	Kaartjesknipper	Contrôleur de billets
5100	58,-	3,95	Koeien	Vaches
5102	58,-	3,95	Honden	Chiens
5105	58,-	3,95	Paarden	Chevaux
5106	58,-	3,95	Varkens	Cochons
5110	58,-	3,95	Schapen	Moutons
5119	107,-	7,40	Pakjesdrager	Porteurs de bagages
5122	135,-	9,25	Autostoppers	Auto-stoppeurs
5123	121,-	8,30	Politie	Police
5124	121,-	8,30	Scouts	Boy-scouts



Alle dozen - Toutes les boîtes:H0-TT-N-Z:	102,- Bfr
N° 1001	149,- Bfr
N° 1002	130,- Bfr
N° 1003	130,- Bfr
N° 1004	149,- Bfr
N°s: 2424 et/en 2425: H0-:	2419:H0 229,- Bfr
Alle dozen/Toutes boîtes /schaal-échelle 0:	199,- Bfr
N° 45-2024 et/en 45-2025:	199,- Bfr

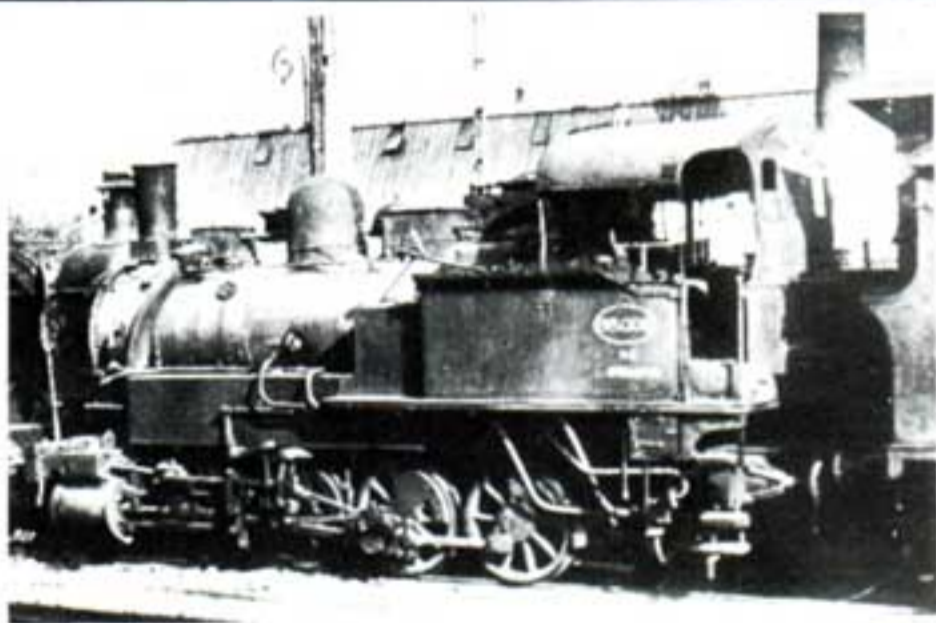

Type 88 01/1959-60 Cocquet & Ernest Gouin, Paris
01/1964 Douvres

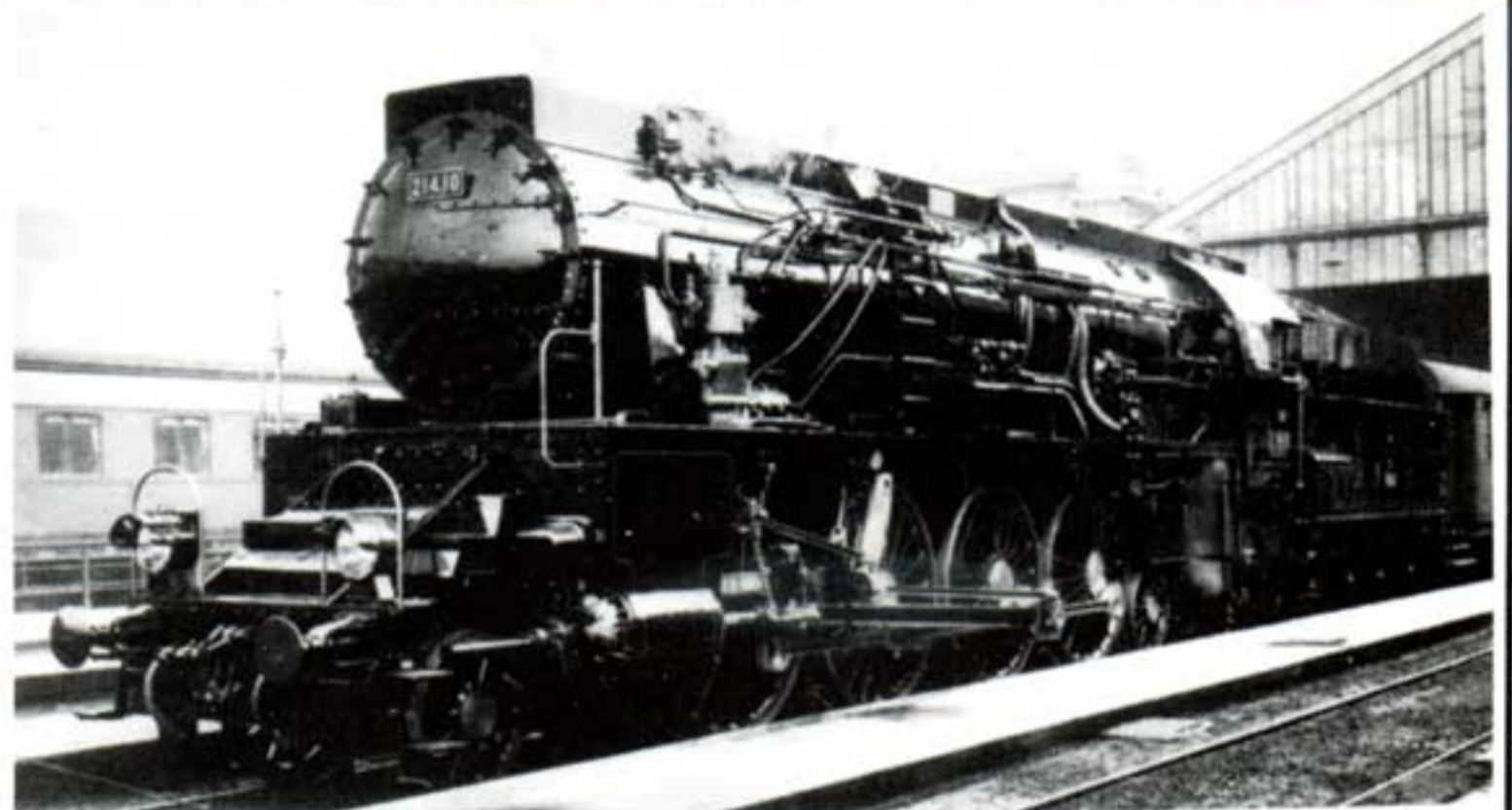

Type 50 01/1917 H.G. Davis
Ex-ROD HAS 1487 ROD 10.04.1

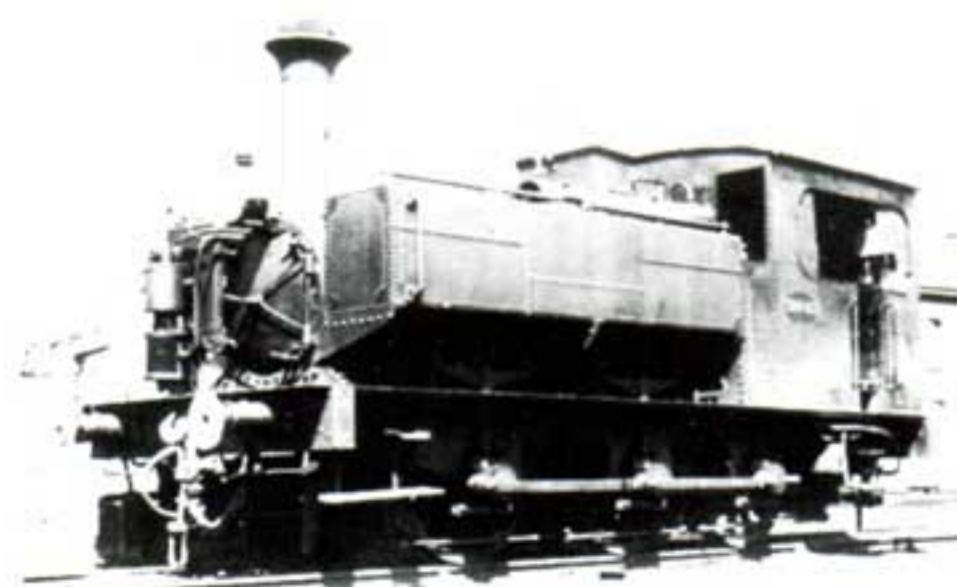

Type 51

1	2.762,-	915	271,-	113 10	*	232 00	190,-	285 70	437,-	877 50	610,-
2	3.412,-	917	271,-	113 11	*	235 00	176,-	285 72	437,-	877 53	610,-
5	2.762,-	930	183,-	114 10	*	235 50	176,-	285 73	437,-	878 03	610,-
6	3.412,-	932	183,-	114 11	*	235 51	273,-	285 74	437,-	878 50	610,-
10		935	271,-	114 15	*	235 61	346,-	286 00	437,-	878 53	610,-
D10		937	271,-	114 16	*	235 64	244,-	286 02	437,-	879 50	610,-
70	3.412,-	940	183,-	115 10	*	235 65	386,-	286 10	437,-	879 53	610,-
77	2.417,-	942	183,-	115 11	*	235 80	176,-	286 60	437,-	880 50	711,-
80	3.574,-	945	271,-	119 00	*	235 81	190,-	286 70	437,-	880 51	772,-
88	2.559,-	947	271,-	119 10	*	235 82	264,-	287 00	437,-	880 54	772,-
300	72,-	950	183,-	119 11	*	235 83	264,-	287 02	437,-	881 50	610,-
301	30,-	952	183,-	190 00	2.275,-	235 84	264,-	287 10	437,-	882 50	610,-
302	30,-	955	271,-	190 01	1.632,-	237 10	224,-	287 70	437,-	882 54	610,-
303	30,-	957	271,-	190 02	730,-	239 12	319,-	289 00	437,-	883 10	610,-
304	30,-	18 00	*	191 00	2.275,-	240 00	319,-	289 02	437,-	883 50	610,-
310	30,-	18 01	*	191 01	1.632,-	242 10	273,-	289 03	437,-	883 54	610,-
312	30,-	18 02	*	191 02	730,-	243 50	550,-	289 10	437,-	884 50	610,-
315	50,-	18 03	*	192 00	2.275,-	244 00	349,-	290 00	406,-	885 50	610,-
316	30,-	32 80		192 01	1.632,-	244 50	349,-	290 03	406,-	886 50	610,-
318	30,-	32 90		192 02	730,-	244 70	349,-	291 00	406,-	887 50	610,-
320	231,-	33 40	*	192 03	730,-	244 90	349,-	291 70	406,-	894 00	610,-
321	231,-	33 50	*	193 00	2.275,-	245 50	407,-	292 02	610,-	894 04	650,-
322	336,-	33 51	*	193 01	1.632,-	245 51	407,-	292 03	610,-	895 00	610,-
323	336,-	33 81	*	193 02	730,-	245 54	447,-	292 03	610,-	895 04	650,-
325	193,-	42 02	*	194 00	2.275,-	246 12	407,-	293 03	610,-	896 00	610,-
328	407,-	42 03	*	194 01	1.632,-	246 50	407,-	294 00	437,-	896 04	650,-
329	407,-	42 13	*	194 02	730,-	246 53	407,-	294 20	437,-	897 00	610,-
336	127,-	42 13	*	194 03	730,-	246 54	407,-	294 40	437,-	897 04	650,-
337	127,-	45 00	*	195 00	2.275,-	247 50	273,-	294 80	437,-	898 00	610,-
338	127,-	45 01	*	195 01	1.632,-	248 51	244,-	294 90	437,-		
350	99,-	45 02	*	195 02	730,-	248 52	244,-	295 00	406,-	204 15	244,-
351	45,-	45 03	*	200 00	647,-	248 54	244,-	295 02	406,-	208 15	264,-
352	45,-	45 04	*	200 10	647,-	249 51	244,-	295 20	406,-	212 02	369,-
360	400,-	45 06	*	200 50	647,-	249 52	244,-	295 22	406,-	231 55	251,-
361	400,-	45 09	*	201 10	376,-	250 00	258,-	295 23	406,-	244 30	349,-
362	306,-	52 02	*	201 11	534,-	250 01	258,-	295 40	406,-	250 59	305,-
363	306,-	52 03	*	201 14	534,-	250 02	258,-	295 41	406,-	269 55	407,-
371	26,-	52 13	*	201 15	534,-	250 03	258,-	295 70	488,-	275 55	407,-
372	21,-	70 11	2.395,-	201 16	534,-	250 04	258,-	295 80	406,-	278 55	407,-
375	44,-	70 33	2.395,-	201 17	534,-	250 05	258,-	295 91	406,-	279 54	488,-
376	26,-	70 44	2.395,-	202 10	480,-	250 11	258,-	295 92	406,-	295 13	407,-
377	21,-	70 55	2.395,-	202 11	480,-	250 14	258,-	297 03	528,-	810 50	569,-
402	975,-	70 66	2.599,-	202 13	480,-	250 15	258,-	298 03	528,-	833 13	549,-
406	1.740,-	70 77	2.599,-	202 13	480,-	250 15	258,-	299 03	528,-	842 10	647,-
514	80,-	7112	115,-	203 00	136,-	251 00	258,-	309 09	610,-	810 09	519,-
701	1.425,-	78 01	*	203 11	285,-	251 11	258,-	380 10	853,-	810 87	437,-
703	1.425,-	78 03	*	203 14	285,-	251 80	285,-	381 10	549,-		
704	1.425,-	78 04	*	203 15	285,-	252 01	469,-	382 10	1.504,-		
705	1.425,-	78 20	*	203 16	285,-	252 02	469,-	383 10	1.177,-		
706	1.503,-	78 72	*	203 17	285,-	252 03	469,-	384 10	1.008,-		
707	1.425,-	78 73	*	203 80	285,-	252 04	469,-	821 00	527,-		
710	217,-	8228	210,-	203 81	285,-	252 05	469,-	822 00	708,-		
711	217,-	8318	210,-	203 82	285,-	253 00	195,-	823 00	708,-		
712	217,-	8368	210,-	204 10	163,-	253 01	195,-	824 00	708,-		
713	217,-	102 00	*	204 12	176,-	253 03	195,-	825 00	708,-		
714	217,-	102 05	*	205 10	285,-	254 10	195,-	826 00	488,-		
715	285,-	102 90	*	205 50	285,-	256 63	217,-	827 00	542,-		
719	285,-	102 95	*	206 00	197,-	258 09	528,-	827 02	542,-		
730	217,-	103 00	*	207 00	285,-	258 12	528,-	829 00	542,-		
731	217,-	103 01	*	207 80	285,-	258 51	528,-	831 00	549,-		
732	217,-	104 20	*	208 10	176,-	258 52	528,-	831 03	549,-		
735	285,-	104 25	*	209 00	1.198,-	258 53	528,-	831 10	549,-		
740	217,-	104 70	*	210 00	587,-	258 54	528,-	832 00	549,-		
741	217,-	104 75	*	210 01	587,-	258 56	528,-	832 02	549,-		
742	217,-	104 90	*	210 02	587,-	258 57	528,-	832 03	549,-		
743	217,-	105 01	*	210 03	587,-	259 10	244,-	832 10	549,-		
744	217,-	105 02	*	211 00	480,-	260 00	406,-	832 03	549,-		
745	285,-	105 03	*	212 00	305,-	261 00	406,-	832 10	549,-		
750	217,-	105 04	*	212 10	305,-	262 00	406,-	833 00	549,-		
751	217,-	105 06	*	213 80	249,-	266 00	406,-	833 02	549,-		
752	217,-	105 07	*	213 81	249,-	267 00	406,-	833 03	549,-		
753	298,-	105 08	*	214 00	249,-	269 50	406,-	833 10	549,-		
754	298,-	105 09	*	214 10	249,-	270 00	273,-	833 14	549,-		
755	298,-	105 22	*	214 11	249,-	270 80	273,-	833 70	549,-		
756	325,-	105 27	*	215 00	273,-	271 00	273,-	834 02	549,-		
760	1.425,-	106 01	*	215 11	273,-	271 80	273,-	835 02	549,-		
761	217,-	106 02	*	215 12	273,-	272 00	325,-	835 03	549,-		
762	217,-	106 07	*	216 14	273,-	272 10	325,-	836 02	549,-		
771	298,-	106 10	*	219 00	273,-	273 00	325,-	836 03	549,-		
772	298,-	106 12	*	220 00	305,-	273 02	325,-	836 04	549,-		
773	298,-	106 13	*	220 10	305,-	273 10	325,-	837 02	549,-		
774	298,-	106 14	*	221 00	244,-	273 12	325,-	837 03	549,-		
810	1.365,-	106 15	*	221 01	273,-	274 10	325,-	838 00	549,-		
820	2.948,-	106 90	*	221 01	273,-	275 50	406,-	838 02	549,-		
830	2.290,-	107 40	*	221 63	273,-	277 51	406,-	838 03	549,-		
831	2.290,-	107 50	*	221 64	346,-	277 52	406,-	833 10	549,-		
832	2.290,-	107 55	*	221 80	273,-	277 53	406,-	841 00	647,-		
833	2.290,-	108 10	*	224 34	305,-	278 50	406,-	841 02	647,-		
837	2.948,-	108 15	*	225 51	528,-	278 51	406,-	842 00	647,-		
850	655,-	109 00	*	225 52	528,-	279 50	488,-	842 02	647,-		
885	2.948,-	109 01	*	225 59	528,-	279 51	406,-	843 00	647,-		
904	2.112,-	109 02	*	225 83	528,-	279 52	406,-	843 02	647,-		
908	2.112,-	109 06	*	229 50	273,-	279 53	406,-	844 00	647,-		
910	183,-	112 50	*	229 51	273,-	280 10	406,-	844 02	647,-		
912	183,-	112 55	*	230 70	162,-	280 80	406,-	845 00	647,-		
		113 00	*	231 50	162,-	284 10	437,-	845 02	647,-		

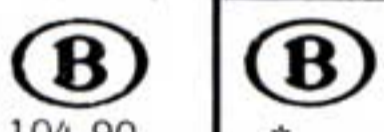

104 90	*
221 90	235,-
221 91	280,-
221 92	235,-
221 93	235,-
221 94	235,-
234 90	299,-
234 90 s	372,-
234 91	299,-
234 91 s	372,-
234 92	
234 92 s	
234 93	299,-
234 93 s	372,-
234 94	299,-
234 94 s	372,-
234 94/6	1.795,-
234 94/6s	2.365,-
234 95	322,-
234 95 s	394,-
244 90	349,-
258 90	430,-
258 91	515,-
273 90	295,-
285 90	405,-
285 91	405,-
290 93	525,-
294 90	437,-
295 91	406,-
295 92	406,-
295 93	455,-
295 94	455,-
380 90	775,-
52 90	*
81 340	*
64 135	*
64 168	*

* Raadpleeg Uw vakhandelaar
 * Consultez votre fournisseur habituel

3-Rail referenties vermelden met M. Zelfde prijzen.
 Faire suivre les références 3 rails d'une lettre M comme Märklin. Même prix.

N° Ref.	Prix/Prijis B.	Prix/Prijis F.	N° Ref.	Prix/Prijis B.	Prix/Prijis F.	N° Ref.	Prix/Prijis B.	Prix/Prijis F.	N° Ref.	Prix/Prijis B.	Prix/Prijis F.
D 001	42,-	5,90	345 03	2.595,-	312,-	406 71	2.232,-	336,-	433 04	119,-	17,10
D 002	42,-	5,90	345 04	2.595,-	302,-	406 73	381,-	56,-	433 10	143,-	21,50
D 004	135,-	19,90	345			406 80	285,-	42,-	433 11	58,-	8,75
D 068	94,-	13,90	378 01			407 16	48,-	7,50	433 12	72,-	10,75
D 070	141,-	20,75	378 03			407 21	951,-	140,-	433 13	72,-	10,75
D 071	141,-	20,75	378 04	856,-	126,-	407 29			433 14	167,-	24,75
404	42,-	6,20	378 20			407 31	238,-	35,-	433 16	58,-	8,75
520	40,-	5,90	378 72			407 71	143,-	21,50	433 17	43,-	6,50
521	40,-	5,90	378 73	856,-	126,-	408 21	951,-	140,-	433 20	1.807,-	265,75
522	40,-	5,90	402 00	571,-	84,-	408 29	191,-	28,25	433 21	1.807,-	265,75
523	60,-	8,85	402 03	143,-	21,50	409 47	38,-	5,75	433 22	215,-	31,62
524	40,-	5,90	402 16	48,-	7,50	409 73	84,-	12,50	433 23	215,-	31,82
525	40,-	5,90	402 20	951,-	140,-	409 78	285,-	42,-	433 30	238,-	35,-
526	40,-	5,90	402 22	371,-	55,-	412 02	96,-	14,25	433 45	38,-	5,75
527	40,-	5,90	402 30	238,-	35,-	412 22	159,-	23,50	433 80	167,-	24,75
528	40,-	5,90	402 32	32,-	5,-	412 26	7,-	1,15	433 81	96,-	14,25
529	40,-	5,90	402 47	38,-	5,75	412 36	143,-	21,50	433 82	48,-	7,50
530	40,-	5,90	402 60			413 00	476,-	70,-	433 83	105,-	15,50
531	40,-	5,90	402 70	119,-	17,50	413 11	58,-	8,75	433 85	105,-	15,50
532	40,-	5,90	402 72	86,-	12,75	413 16	96,-	14,25	442 50	310,-	45,74
540	25,-	3,70	402 78	285,-	42,-	413 20	276,-	40,75	445 01	556,-	82,-
541	25,-	3,70	402 83	96,-	14,25	413 22	143,-	21,50	445 03	213,-	31,50
542	25,-	3,70	404 04	143,-	21,50	413 28	276,-	40,75	445 04	213,-	31,50
543	25,-	3,70	404 16	48,-	7,50	413 30	215,-	31,62	445 09	80,-	11,75
544	25,-	3,70	404 21	951,-	140,-	413 32	86,-	12,75	445 11	266,-	39,25
545	25,-	3,70	404 23	333,-	49,-	413 45	38,-	5,75	445 12	266,-	39,25
546	25,-	3,70	404 29	191,-	28,25	413 60	58,-	8,75	445 15	80,-	11,75
547	25,-	3,70	404 31	238,-	35,-	413 61	58,-	8,75	445 20	3.071,-	451,75
1067	71,-	10,50	404 71	119,-	17,50	413 62	96,-	14,25	445 21	3.071,-	451,75
2039	76,-	11,20	404 79	285,-	42,-	413 63	86,-	12,75	445 22	975,-	143,50
2147	71,-	10,50	405 00	951,-	140,-	414 00			445 23		
2252	76,-	11,20	405 01	499,-	73,50	414 02	96,-	14,25	445 28		
7018	143,-	21,50	405 03	191,-	28,25	414 11	67,-	10,-	445 29	355,-	52,25
7036	143,-	21,50	405 04	191,-	28,25	414 15	190,-	28,-	445 30	621,-	91,50
8228	210,-	31,-	405 09	72,-	10,59	414 16	96,-	14,25	445 31	621,-	91,50
8318	210,-	31,-	405 11			414 20	307,-	45,50	445 36	200,-	29,50
8368	210,-	31,-	405 12	285,-	42,-	414 22	143,-	21,50	445 37		
8771	50,-	7,50	405 13	212,-	31,50	414 28	276,-	40,75	445 38	318,-	47,-
103 45			405 14	215,-	31,62	414 30	215,-	31,62	445 46	43,-	6,50
302 00	571,-	84,-	405 15	72,-	10,59	414 32	81,-	12,-	445 49	63,-	9,50
302 05	523,-	77,-	405 16	143,-	21,50	414 36	143,-	21,50	445 52	2.012,-	296,-
302 90	761,-	112,-	405 17	212,-	31,50	414 45	36,-	5,50	445 53	2.102,-	296,-
302 95	523,-	77,-	405 19			414 60	58,-	8,75	445 60	239,-	35,25
303 00	466,-	69,-	405 20	3.071,-	452,-	414 62	96,-	14,25	447 50	310,-	45,75
303 01	466,-	69,-	405 21	1.619,-	238,50	414 66	58,-	8,75	450 52	1.807,-	265,75
304 20	761,-	112,-	405 22	1.046,-	154,-	415 11	58,-	8,75	450 53	1.807,-	265,75
304 25	523,-	77,-	405 23	1.046,-	154,-	415 15	191,-	28,25	460 62	2.128,-	313,-
304 70	761,-	112,-	405 24			415 16	48,-	7,50	475 50	310,-	45,75
304 75	523,-	77,-	405 26	119,-	17,50	415 30	215,-	31,62	478 03	34,-	5,-
304 90	847,-	125,-	405 27	143,-	21,50	418 00	951,-	140,-	478 10	86,-	12,75
305 01	1.748,-	257,50	405 28	424,-	62,50	418 01	499,-	73,50	478 17	29,-	4,50
305 02	2.330,-	343,-	405 29	845,-	124,50	418 03	167,-	24,75	478 18		
305 03	2.330,-	343,-	405 30	666,-	98,-	418 04	167,-	24,75	478 26	8,-	1,20
305 04	2.595,-	382,-	405 31	666,-	98,-	418 09	57,-	8,50	478 27	81,-	12,-
305 22	3.760,-	553,-	405 36	215,-	31,62	418 10	190,-	28,-	478 40	201,-	29,75
306 01	2.383,-	351,-	405 37	285,-	42,-	418 11	190,-	28,-	478 41	201,-	29,75
306 02	2.140,-	315,-	405 38	215,-	31,62	418 12	238,-	35,-	478 45	43,-	6,50
306 10	2.140,-	315,-	405 46	38,-	5,75	418 15	71,-	10,50	478 70	3.336,-	491,-
306 12	2.383,-	351,-	405 48			418 16	143,-	21,50	478 71		
306 13			405 49	67,-	10,-	418 20	2.472,-	364,-	478 72		
306 14			405 60	215,-	31,62	418 21	2.472,-	364,-	478 73	482,-	71,-
306 90	2.383,-	351,-	405 61	215,-	31,62	418 22	904,-	133,-	478 77	239,-	35,50
307 50	761,-	112,-	405 62	212,-	31,50	418 27	143,-	21,50	478 78	318,-	47,-
307 55	627,-	92,50	405 63	191,-	28,25	418 28	381,-	56,-	478 79	318,-	47,-
308 10	761,-	112,-	405 64	191,-	28,25	418 29	381,-	56,-	478 80	318,-	47,-
308 15	529,-	77,-	405 69	2.753,-	405,-	418 30	666,-	98,-	478 83	96,-	14,25
308 60	761,-	112,-	405 70	2.472,-	364,-	418 31	666,-	98,-	478 85	67,-	10,-
308 65	529,-	77,-	405 71	2.472,-	364,-	418 36	238,-	35,-	478 86	86,-	12,75
309 00	761,-	112,-	405 72	499,-	73,50	418 37	238,-	35,-	480 50	1.807,-	265,75
309 01	761,-	112,-	405 73	499,-	73,50	418 46	38,-	5,75	480 51	1.711,-	251,75
309 02	761,-	112,-	405 74			418 49	76,-	11,25	480 52	1.711,-	251,75
309 05	595,-	88,-	405 77	191,-	28,25	418 60	214,-	31,75	480 53	1.711,-	251,75
309 06	523,-	77,-	405 78	191,-	28,25	418 61	190,-	28,-	481 51	310,-	45,75
312 50			405 79	191,-	28,25	418 70	2.234,-	329,-	486 50	310,-	45,75
313 00	737,-	109,-	405 80	285,-	42,-	418 71	2.234,-	329,-	490 50	357,-	52,50
313 10	737,-	109,-	406 00	951,-	140,-	418 72	451,-	66,50	490 51	310,-	45,75
313 11	737,-	109,-	406 01	499,-	73,50	418 80	285,-	42,-	508 03	49,-	7,25
314 10	761,-	112,-	406 04	191,-	28,25	418 85	67,-	10,-	904 00	523,-	77,-
314 11	761,-	112,-	406 09	72,-	10,59	419 00	636,-	93,50	904 01	119,-	17,50
315 11	737,-	109,-	406 10	191,-	28,25	419 02	59,-	8,75	904 02	143,-	21,50
318 00	2.282,-	336,-	406 11	238,-	35,-	419 11	64,-	9,50	904 10	904,-	133,-
318 01	2.235,-	329,-	406 12	285,-	42,-	419 16	106,-	15,75	904 11	58,-	8,75
318 02	2.235,-	329,-	406 13	191,-	28,25	419 20	477,-	70,50	904 16	72,-	10,75
318 03	2.235,-	329,-	406 14	191,-	28,25	419 22	265,-	39,-	904 20	904,-	133,-
319 00	583,-	86,-	406 15	72,-	10,59	419 28	424,-	62,50	904 22	210,-	31,-
319 10	370,-	55,-	406 16			419 30	239,-	35,50	904 28	381,-	56,25
319 11			406 21	2.757,-	405,50	419 32	85,-	12,50	904 30	76,-	11,25
333 40			406 23	1.142,-	168,-	419 62	64,-	9,50	904 32	76,-	11,25
333 50	1.664,-	245,-	406 29			419 63	64,-	9,50	904 45	29,-	4,50
333 51	1.664,-	245,-	406 31	666,-	98,-	420 50	310,-	45,75	904 80	119,-	17,50
345			406 36	285,-	42,-	429 50	310,-	45,75	904 82	38,-	5,75
345 02	2.595,-	382,-	406 37	238,-	35,-	433 00	476,-	70,-	904 84	38,-	5,75
			406 38	143,-	21,50	433 01	119,-	17,50			
			406 46	38,-	5,75	433 02	143,-	21,50			
			406 49	29,-	4,50						



1980 - 1981

Inhoudstafel

Rollend materieel NMBS	
"Dacker" kollektie	1
Rollend materieel SNCF	9
Onderdelen Liliput	16
Liliput programma voor 3-rail systemen (wisselstroom) zoals Märklin, Trix, enz.,	37
Overzicht "top-sale" artikelen Liliput	43
Toebehoor programma	51
Overzicht stoomloks van de NMBS	57
Listes de prix	67

Sommaire

Matériel roulant SNCB collection "Dacker"	1
Matériel roulant SNCF	9
Pièces détachées Liliput	16
Programme Liliput pour systèmes 3-rails (alternatif) comme Märklin, Trix, etc.,	37
Aperçu des articles de grande vente Liliput	43
Programmes d'accessoires	51
Aperçu des locomotives-vapeur de la S.N.C.B.	57
Prijslijsten	67

Copyright:

Articlès, photos, ou autres de cet ouvrage peuvent être reproduits en entier ou partiellement après le consentement exprès et écrit par la firme DACKER Hmij. p.v.b.a., Van den Nestlei, 32, B-2000 ANTWERPEN et en tenant compte des droits d'auteur.

Artikelen, fotos en andere delen uit dit werk mogen in hun geheel of gedeeltelijk overgenomen worden na uitdrukkelijke en schriftelijke toestemming van de firma DACKER Hmij. p.v.b.a., Van den Nestlei, 32, B-2000 ANTWERPEN, Auteursrechten kunnen anders worden geëist.